



Каталог
2015

LICOTA®



Производитель профессионального инструмента с 1983г.



О торговой марке

Licota® (Ликота) – торговая марка, под которой компания PARGET INDUSTRIAL выпускает линейку инструмента для профессионального и промышленного применения.

PARGET INDUSTRIAL – международная компания (США – Тайвань), выпускающая профессиональный инструмент с 1983 г. Технологии производства компании основаны на разработках, запатентованных в США и Германии.

Licota® – это профессиональный инструмент премиум-класса, впервые предложенный на российском рынке по разумной цене. Понятие «инструмент премиум-класса» используется для обозначения самого качественного инструмента, производимого из лучших материалов с применением последних достижений в отрасли, сочетающих в себе высокие технологии и инновации. Такой инструмент, кроме долговечности и надежности, обладает такими качествами как современный дизайн, высокие технические характеристики, улучшенная эргономичность, а также высокий уровень гарантийного сервиса.

В основе ценности инструмента **Licota®** лежит стремление к постоянному совершенствованию своей продукции. Самую важную роль в этом процессе играет обратная связь с потребителями. Благодаря отзывам профессионалов из отраслей промышленности, ремонта и обслуживания автомобилей происходит разработка новых инструментов и комплектаций наборов, а также совершенствование конструкции уже существующих. **Licota®** высоко оценивает мнение своих клиентов и предлагает Вам участвовать в улучшении своей продукции.

За время присутствия на российском рынке инструмент **Licota®** заслужил доверие профессионалов благодаря высокому качеству продукции и концепции близости клиенту. Новая торговая марка популярна как среди небольших ремонтных мастерских и увлеченных автолюбителей, так и со стороны промышленных предприятий, крупных сетевых и дилерских центров по обслуживанию автомобильного транспорта. Выбор инструмента **Licota®** – это залог Вашего успешного роста и развития.

УСЛОВНЫЕ ОБОЗНАЧЕНИЯ



Бензиновые двигатели



Обязательное нанесение смазки



Дизельные двигатели



Возможно использование с гайковертом



Цепь ГРМ



Запрещается использование с гайковертом



Ремень ГРМ

Изображения, описания и сопутствующая информация предоставляются вам для удобства. Поставляемый товар может отличаться от представленного в каталоге, так как производитель оставляет за собой право менять внешний вид и технические характеристики товара. Пожалуйста, уточняйте необходимую информацию у дилеров.

ОГЛАВЛЕНИЕ

О торговой марке	стр.	2
Условные обозначения	стр.	3
Оглавление	стр.	3
СИСТЕМА ХРАНЕНИЯ ИНСТРУМЕНТОВ	стр.	7
Инструментальные тележки	стр.	8
Инструментальные тележки с ложементами	стр.	10
Инструментальные тележки с ложементами	стр.	14
Инструментальные тележки и ящики	стр.	20
Ложементы EVA	стр.	22
Ложементы пластик	стр.	26
Ложементы усиленные	стр.	35
РУЧНОЙ ИНСТРУМЕНТ	стр.	41
Наборы торцевых головок	стр.	42
Размер привода 1/4"	стр.	42
Размер привода 3/8"	стр.	46
Размер привода 1/2"	стр.	47
Размер привода 1/4" и 1/2"	стр.	48
Размер привода 3/4"	стр.	50
Наборы инструментов	стр.	52
Основные виды профилей торцевых головок	стр.	58
Головки торцевые	стр.	59
Рабочий профиль 6 граней	стр.	59
Рабочий профиль Super Lock	стр.	62
Рабочий профиль 12 граней	стр.	63

Рабочий профиль Spline	стр.	67
Рабочий профиль E-профиль	стр.	68
Головки и ключи свечные	стр.	69
Головки торцевые с вставками	стр.	71
Аксессуары для торцевых головок	стр.	74
Основные виды профилей бит	стр.	76
Биты	стр.	77
Размер привода 1/4" (6 mm) HEX	стр.	77
Размер привода 5/16" (8 mm) HEX	стр.	79
Размер привода 3/8" (10 mm) HEX	стр.	79
Аксессуары для бит	стр.	80
Наборы бит	стр.	82
Воротки	стр.	85
Трещотки	стр.	88
Динамометрический инструмент	стр.	93
Ключи гаечные	стр.	71
Наборы гаечных ключей	стр.	108
Ключи трещоточные	стр.	112
Наборы трещоточных ключей	стр.	114
Ключи серповидные	стр.	116
Ключи Г-образные	стр.	116
Наборы Г-образных ключей	стр.	117
Отвертки	стр.	80
Наборы отверток	стр.	80
Шарнирно-губцевый инструмент	стр.	80
Съемники стопорных колец	стр.	134
Ручные тиски струбцины	стр.	136
Молотки и кувалды	стр.	139
Ударно-режущий инструмент	стр.	140
Наборы ударно-режущего инструмента	стр.	142
Режущий инструмент	стр.	143
Заклепочники	стр.	146
Зеркала, магниты, захваты	стр.	147
Прочее	стр.	149
Диэлектрический инструмент	стр.	151
Электромонтажный инструмент	стр.	157

СПЕЦИАЛЬНЫЙ ИНСТРУМЕНТ	стр.	163
------------------------	------	-----

Универсальные съемники	стр.	164
Подшипники и втулки	стр.	173
Ремонт ходовой части	стр.	175
Шаровые соединения и рулевое управление	стр.	175
Приводы и ШРУСы	стр.	179
Ступицы	стр.	181
Пружины и амортизаторы	стр.	183
Тормозная система	стр.	188

Шиномонтажный инструмент	стр.	195
Трансмиссия	стр.	197
Моторный отсек	стр.	198
Съемники фильтров и масляных пробок	стр.	198
Система зажигания	стр.	202
Хомуты и шланги	стр.	204
Топливные магистрали, система кондиционирования	стр.	207
Система охлаждения	стр.	210
Газораспределительный механизм	стр.	213
Система выпуска	стр.	218
Блок цилиндров	стр.	218
Сальники	стр.	220
Шкивы, муфты, ремни	стр.	221
Форсунки и датчики	стр.	226
Дизельные двигатели	стр.	228
Диагностические приборы	стр.	232
Компрессометры дизельные	стр.	232
Компрессометры бензиновые	стр.	236
Диагностика давления масла	стр.	238
Диагностика топливной системы	стр.	239
Прочие диагностические приборы	стр.	242
Электрика	стр.	246
Работа с резьбовыми соединениями	стр.	251
Сбор и раздача технических жидкостей	стр.	257

СПЕЦИАЛЬНЫЙ ИНСТРУМЕНТ ПО БРЕНДАМ	стр.	259
-----------------------------------	------	-----

Ходовая BMW	стр.	260
Двигатель BMW	стр.	263
Ходовая Mercedes-Benz	стр.	272
Двигатель Mercedes-Benz	стр.	274
Ходовая VW-Audi	стр.	279
Двигатель VW-Audi	стр.	281
Двигатель Chrysler	стр.	298
Ходовая Ford, Mazda, Volvo	стр.	298
Двигатель Ford, Mazda, Volvo	стр.	299
Двигатель Opel, GM	стр.	303
Тормозная система Renault, Nissan	стр.	309
Двигатель Renault, Nissan	стр.	309
Ходовая Peugeot, Citroen, Fiat	стр.	313
Двигатель Peugeot, Citroen, Fiat	стр.	314
Ходовая азиатских производителей	стр.	317
Двигатель азиатских производителей	стр.	318
Ходовая грузовых автомобилей	стр.	320
Двигатель грузовых автомобилей	стр.	322

КУЗОВНОЙ ИНСТРУМЕНТ И ГАРАЖНОЕ ОБОРУДОВАНИЕ стр. 325

Арматурный инструмент	стр.	326
Ручные тиски струбцины	стр.	330
Монтажки	стр.	333
Правки для кузовных работ	стр.	334
Молотки и кувалды	стр.	337
Кузовные зажимы	стр.	339
Стяжки механические и обратные молотки	стр.	341
Прочие кузовные инструменты	стр.	342
Гидравлический инструмент	стр.	346
Трансмиссионные стойки	стр.	352

ПНЕВМАТИЧЕСКИЙ ИНСТРУМЕНТ стр. 353

Схема подключения воздушной линии	стр.	354
Гайковерты пневматические	стр.	355
Размер привода 1/4"	стр.	355
Размер привода 3/8"	стр.	355
Размер привода 1/2"	стр.	357
Размер привода 3/4"	стр.	361
Размер привода 1"	стр.	362
Размер привода 1 - 1/2"	стр.	365
Трещотки пневматические	стр.	366
Дрели пневматические	стр.	368
Шарошницы пневматические	стр.	371
Кузовной пневмоинструмент	стр.	372
Углошлифовальные машинки пневматические	стр.	374
Шлифовальные машинки пневматические	стр.	375
Краскопульты	стр.	376
Молотки пневматические	стр.	378
Шприцы для смазки	стр.	380
Шприцы для герметика	стр.	380
Продувочные пистолеты и подкачки шин	стр.	381
Шланги пневматические	стр.	383
Оборудование для подготовки воздуха	стр.	384
Масло	стр.	387
Разъемы и фитинги	стр.	388
Головки торцевые ударные	стр.	390
Размер привода 1/4"	стр.	390
Размер привода 3/8"	стр.	390
Размер привода 1/2"	стр.	391
Размер привода 3/4"	стр.	393
Размер привода 1"	стр.	394
Размер привода 1" - 1/2"	стр.	396
Аксессуары для ударных головок	стр.	396
Наборы головок торцевых ударных	стр.	398

Указатель артикулов	стр.	401
Для заметок	стр.	415
Гарантийные обязательства	стр.	418

СИСТЕМА ХРАНЕНИЯ ИНСТРУМЕНТОВ



ИНСТРУМЕНТАЛЬНЫЕ ТЕЛЕЖКИ

**AWX-2601BTS**

Инструментальная тележка

6 полок

- Направляющие на подшипниках
- Пластиковая столешница
- Габариты: 670 x 460 x 812 мм
- Габариты с колесами: 670 x 460 x 960 мм
- Размеры 4 полок: 576 x 380 x 75 мм
- Размер 1 полки: 576 x 380 x 154 мм
- Размер секции: 603 x 404 x 234 мм
- Кол-во в упаковке: 1 шт
- Вес нетто: 56 кг
- Вес брутто: 64 кг
- Цвет: сине-серый

**AWX-2601BTS-R**

•Цвет: красный

**AWX-2601BTS-GREY**

•Цвет: серый

**AWX-2601BTS-B**

• Цвет: синий



AWX-2603BTS

Инструментальная тележка

7 полок

- Направляющие на подшипниках
- Пластиковая столешница
- Габариты: 670 x 460 x 812 мм
- Габариты с колесами: 670 x 460 x 960 мм
- Размеры 5 полок: 576 x 380 x 75 мм
- Размеры 2 полок: 576 x 380 x 154 мм
- Кол-во в упаковке: 1 шт
- Вес нетто: 64 кг
- Вес брутто: 72 кг
- Цвет: сине-серый



AWX-2603BTS-R

• Цвет красный



AWX-2603BTS-GREY

• Цвет серый



AWX-2603BTS-B

• Цвет синий

ИНСТРУМЕНТАЛЬНЫЕ ТЕЛЕЖКИ С ЛОЖЕМЕНТАМИ

НОВИНКА**AWX-2602BSK01**

•Цвет сине-серый

Инструментальная тележка с
комплектom инструмента

5 полок

287 предметов, ложементы пластик

- Направляющие на подшипниках
- Габариты с колесами: 770 x 460 x 777 мм
- Размеры 3 полок: 576 x 380 x 75 мм
- Размер 2 полок: 576 x 380 x 154 мм
- Вес нетто: 112 кг

**AWX-2602GSK01**

•Цвет серый

**AWX-2602RSK01**

•Цвет красный



НОВИНКА**AWX-2602GTSEK01**

•Цвет серый

**AWX-2602RTSEK01**

•Цвет красный

AWX-2602BTSEK01

•Цвет: сине-серый

Инструментальная тележка с
комплектom инструмента

5 полок

256 предметов, ложементы EVA

- Направляющие на подшипниках
- Пластиковая столешница EVA
- Габариты с колесами: 770 x 460 x 777 мм
- Размеры 3 полок: 576 x 380 x 75 мм
- Размер 2 полки: 576 x 380 x 154 мм

1-я полка



ACK-E38101

2-я полка



ACK-E38303

ACK-E38302

ACK-E38301

3-я полка



ACK-E38306

ACK-E38305

ACK-E38304

4-я полка



ACK-E38309

ACK-E38308

ACK-E38307

5-я полка



ACK-B1001

ТЕЛЕЖКИ

ТЕЛЕЖКИ И ЯЩИКИ

ЛОЖЕМЕНТЫ EVA

ЛОЖЕМЕНТЫ ПЛАСТИК

ЛОЖЕМЕНТЫ-КЕЙСЫ

**AWX-2601BTSEK01-R**

•Цвет: красный

**AWX-2601BTSEK01-GREY**

•Цвет: серый

**AWX-2601BTSEK01-BLUE**

• Цвет: синий

AWX-2601BTSEK01

Инструментальная тележка с комплектом инструмента
6 полок

215 предметов, ложементы EVA

- Направляющие на подшипниках
- Пластиковая столешница
- Габариты: 670 x 460 x 812 мм
- Габариты с колесами: 670 x 460 x 960 мм
- Размеры 4 полок: 576 x 380 x 75 мм
- Размер 1 полки: 576 x 380 x 154 мм
- Размер секции: 603 x 404 x 234 мм
- Кол-во в упаковке: 1 шт;
- Вес нетто: 108 кг;
- Вес брутто: 112 кг
- Цвет: сине-серый

1-я полка



ACK-E38101

2-я полка



ACK-E38303

ACK-E38302

ACK-E38301

3-я полка



ACK-E38306

ACK-E38305

ACK-E38304

4-я полка



ACK-E38309

ACK-E38308

ACK-E38307

ИНСТРУМЕНТАЛЬНЫЕ ТЕЛЕЖКИ С ЛОЖЕМЕНТАМИ

**AWX-2603BTSK02**

Инструментальная тележка с
комплектom инструмента

7 полок

377 предметов, ложементы пластик

- Направляющие на подшипниках
- Пластиковая столешница
- Габариты: 670 x 460 x 812 мм
- Габариты с колесами: 670 x 460 x 960 мм
- Размеры 5 полок: 576 x 380 x 75 мм
- Размеры 2 полок: 576 x 380 x 154 мм
- Кол-во в упаковке: 1 шт
- Вес нетто: 112,6 кг
- Вес брутто: 122 кг
- Цвет: сине-серый

**AWX-2603BTSK02-R**

• Цвет: красный

**AWX-2603BTSK02-GREY**

• Цвет: серый

**AWX-2603BTSK02-BLUE**

• Цвет: синий

1-я полка



ACK-384001 ACK-384002 ACK-384003 ACK-384008

2-я полка



ACK-384007 ACK-384004 ACK-384005 ACK-384006

3-я полка



ACK-384018 ACK-384019 ACK-384017 ACK-384012

4-я полка



ACK-384013 ACK-384014 ACK-384015 ACK-384009

5-я полка



ACK-384020 ACK-384021 ACK-384011 ACK-384010

6-я полка

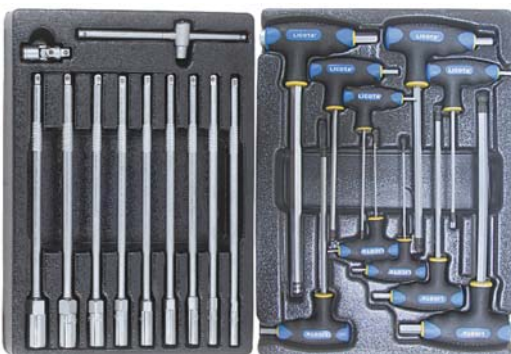

ACK-382004

ACK-382002

7-я полка



ACK-381001

1-я полка: АСК-В3014, АСК-В3002, АСК-В3001



2-я полка: АСК-В3003, АСК-В3005, АСК-В3004



3-я полка: АСК-В3009, АСК-В3008, АСК-В3007

**AWX-2603RTSBK02**

•Цвет: красный

**AWX-2603GTSBK02**

•Цвет: серый

4-я полка: АСК-В3012, АСК-В3011, АСК-В3010



5-я полка: АСК-В3015, АСК-В3006, АСК-В3013



6-я полка: АСК-В1002

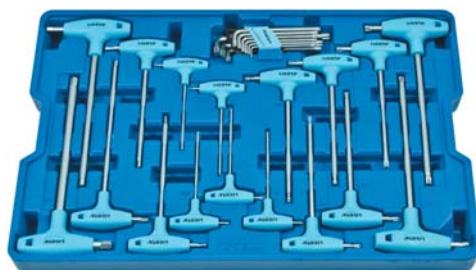

7-я полка: АСК-В1001

**AWX-2603BTSBK02****НОВИНКА**

•Цвет: сине-серая
Инструментальная тележка с
комплектом инструмента

7 полок

366 предметов, ложементы пластик

- Направляющие на подшипниках
- Пластиковая столешница
- Габариты: 670 x 460 x 812 мм
- Габариты с колесами: 670 x 460 x 960 мм
- Размеры 5 полок: 576 x 380 x 75 мм
- Размеры 2 полок: 576 x 380 x 154 мм
- Кол-во в упаковке: 1 шт



AWX-2603BTSEK03

•Цвет: сине-серый

Инструментальная тележка с комплектом инструмента
7 полок

293 предметов, ложементы EVA

- Направляющие на подшипниках
- Пластиковая столешница
- Габариты: 670 x 460 x 812 мм
- Габариты с колесами: 670 x 460 x 960 мм
- Размеры 5 полок: 576 x 380 x 75 мм
- Размеры 2 полок: 576 x 380 x 154 мм
- Кол-во в упаковке: 1 шт



AWX-2603RTSEK03

•Цвет: красный



AWX-2603GTSEK03

•Цвет: серый

НОВИНКА

1-я полка



ACK-E38101

2-я полка



ACK-E38311, ACK-E38302, ACK-E38301

3-я полка



ACK-E38306, ACK-E38305, ACK-E38304

4-я полка



ACK-E38309, ACK-E38308, ACK-E38307

5-я полка



ACK-E38303, ACK-E38313, ATA-5901

6-я полка



ACK-B1001



НОВИНКА

AWX-2603BTSK09

•Цвет: сине-серая

Инструментальная тележка с
комплексом инструмента
7 полок

363 предметов, ложементы пластик

- Направляющие на подшипниках
- Пластиковая столешница
- Габариты: 670 x 460 x 812 мм
- Габариты с колесами: 670 x 460 x 960 мм
- Размеры 5 полок: 576 x 380 x 75 мм
- Размеры 2 полок: 576 x 380 x 154 мм
- Кол-во в упаковке: 1 шт



AWX-2603RTSK09

•Цвет: красная



AWX-2603GTSK09

•Цвет: серая



НОВИНКА**AWX-2603BTSK08**

•Цвет: сине-серая

Инструментальная тележка с комплектом инструмента
7 полок

387 предметов, ложементы пластик

- Направляющие на подшипниках
- Пластиковая столешница
- Габариты: 670 x 460 x 812 мм
- Габариты с колесами: 670 x 460 x 960 мм
- Размеры 5 полок: 576 x 380 x 75 мм
- Размеры 2 полок: 576 x 380 x 154 мм
- Кол-во в упаковке: 1 шт

**AWX-2603RTSK08**

•Цвет: красная

**AWX-2603GTSK08**

•Цвет: серая



ИНСТРУМЕНТАЛЬНЫЕ ТЕЛЕЖКИ И ЯЩИКИ

**AEP-B002B**

Инструментальный ящик

5 полок

- Направляющие на подшипниках
- Габариты: 660 x 307 x 427 мм
- Размеры 4 полок: 569 x 275 x 50 мм
- Размеры 1 полки: 569 x 275 x 75 мм
- Кол-во в упаковке: 1 шт
- Вес нетто: 23,75 кг
- Вес брутто: 27,7 кг

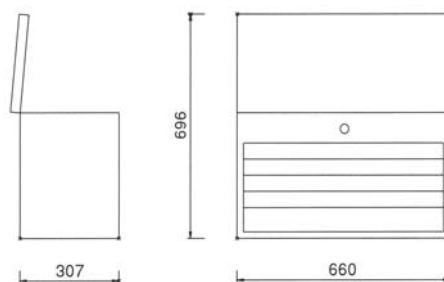
**ATS-4077**

Тележка с открытыми полками

3 полки, красная

- Толщина стали: основание 1,5 мм, дно ящика 1,2 мм; стенки ящика 0,7 мм
- Высота колеса 103 мм
- Габариты: 720 x 420 x 750 мм
- Вес: 20,2 кг
- Кол-во в упаковке: 1 шт



АНВ-533К01

Ящик с набором инструментов

57 предметов

Рабочий профиль торцевых головок: 6 граней

1/2":

- 20 - Головок торцевых: 10, 11, 12, 13, 14, 15, 16, 17, 18, 19, 20, 21, 22, 23, 24, 27, 30, 32, 34, 36 мм
- 1 - Трещотка 72 зуба
- 1 - Вороток шарнирный 450 мм
- 1 - Вороток с бегунком 300 мм
- 3 - Удлинителя: 125, 250 мм, 50 мм с шаром
- 1 - Кардан

- 21 - Ключ комбинированный текстурный: 6, 7, 8, 9, 10, 11, 12, 13, 14, 15, 16, 17, 18, 19, 20, 21, 22, 24, 27, 30, 32 мм
- 1 - Длинногубцы 200 мм
- 1 - Бокорезы диагональные усиленные 180 мм
- 1 - Плоскогубцы комбинированные 180 мм
- 6 - Отверток усиленных цельнометаллических: PH1 x 75 мм, PH2 x 100 мм, PH3 x 125 мм, SL5.5 x 100 мм, SL6.5 x 125 мм, SL8.0 x 150 мм
- Вес нетто - 18 кг. Вес брутто - 19 кг



ЛОЖЕМЕНТЫ EVA



АСК-Е38101

Набор инструмента 1/4" и 1/2"

148 предметов, ложемент EVA

Рабочий профиль: 6 граней

1/4":

- 12 - Головок торцевых: 4, 4.5, 5, 5.5, 6, 7, 8, 9, 10, 11, 12, 13 мм
- 8 - Головок торцевых глубоких: 5, 6, 7, 8, 9, 10, 11, 12 мм
- 6 - Головок торцевых E-профиль: E4, E5, E6, E7, E8, E10
- 30 - Головок торцевых с вставкой: PH1, PH2, PH3, PZ1, PZ2, PZ3, SL3.0 SL4.0, SL5.5, SL6.5, H3, H4, H5, H6, T9, T10, T15, T20, T25, T27, T30, T40, T9H, T10H, T15H, T20H, T25H, T27H, T30H, T40H
- 1 - Трещотка 60 зубов
- 1 - Вороток с бегунком 115 мм
- 1 - Вороток-отвертка
- 2 - Удлинителя: 50, 100 мм
- 1 - Кардан
- 1 - Адаптер под биты 1/4"

1/2":

- 18 - Головок торцевых: 8, 10, 11, 12, 13, 14, 15, 16, 17, 18, 19, 21, 22, 23, 24, 27, 30, 32 мм
- 8 - Головок торцевых глубоких: 13, 14, 15, 16, 17, 18, 19, 22 мм
- 9 - Головок торцевых E-профиль: E10, E11, E12, E14, E16, E18, E20, E22, E24
- 24 - Головки торцевые с вставкой: PH3, PH4, PZ3, PZ4, SL8.0, SL10.0, SL12.0, H7, H8, H10, H12, H14, T40, T45, T50, T55, T60, T70, T40H, T45H, T50H, T55H, T60H, T70H
- 2 - Головки свечные: 16, 21 мм
- 1 - Трещотка 60 зубов
- 2 - Удлинителя: 125, 250 мм
- 1 - Кардан

- 1 - Переходник-бегунок 3/8" x 1/2"
- 3 - Ключа шестигранных Г-образных: H1.5, H2, H2.5
- 1 - Набор шестигранных угловых экстрадлинных с шаром 9 предметов, H1.5 - H10
- 7 - Раскладных ключей Torx с отверстием: T10H, T15H, T20H, T25H, T27H, T30H, T40H
- Кол-во в короб.: 1 шт; Вес нетто: 9 кг; Вес брутто: 10 кг



АСК-Е38311

Набор головок 3/8"

21 предмет, ложемент EVA

- Рабочий профиль: 6 граней
- 15 - Головок торцевых: 8 - 22 мм
- 1 - Трещотка 60 зубов
- 1 - Кардан
- 3 - Удлинителя: 75, 150, 250 мм
- 1 - Вороток Т-образный 165 мм

НОВИНКА

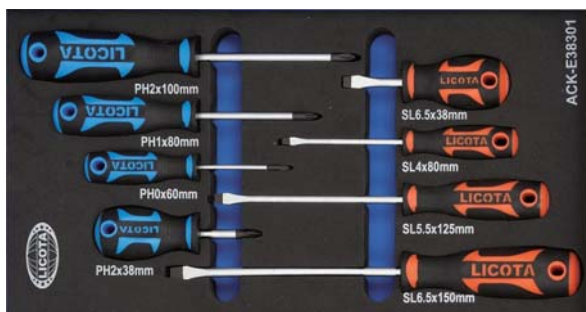

АСК-Е38301

Набор профессиональных отверток

8 предметов, ложемент EVA

- 4 - Шлиц: SL6.5 x 150 мм, SL5.5 x 125 мм, SL4.0 x 80 мм, SL6.0 x 38 мм
- 4 - Крест: PH2 x 100 мм, PH1 x 80 мм, PH0 x 60 мм, PH2 x 38 мм
- Кол-во в короб.: 10 шт; Вес нетто: 1 кг; Вес брутто: 1,1 кг

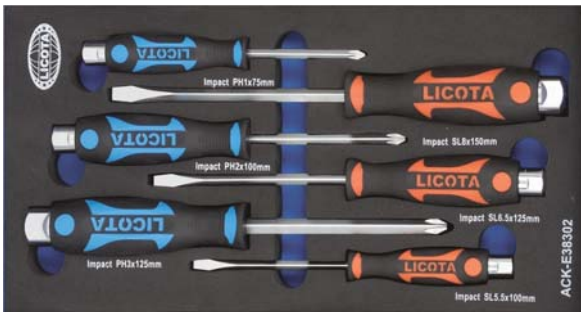

АСК-Е38302

Набор отверток цельнометаллических
6 предметов, ложемент EVA

- 3 - Шлиц: SL5.0 x 100 мм, SL6.0 x 125 мм, SL8.0 x 150 мм
- 3 - Крест: PH1 x 75 мм, PH2 x 100 мм, PH3 x 125 мм
- Кол-во в короб.: 10 шт; Вес нетто: 1,3 кг; Вес брутто: 1,4 кг

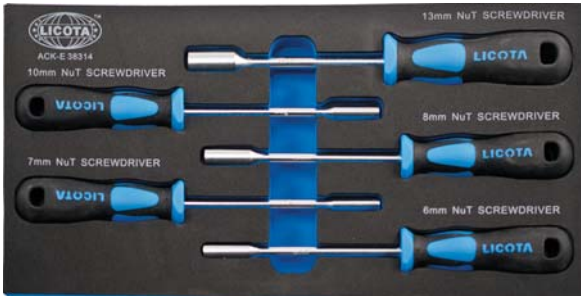

АСК-Е38314

НОВИНКА

Набор отверток торцевых шестигранных 6-13 мм
5 предметов, ложемент EVA

- Размеры: 6*125 мм, 7*125 мм, 8*125 мм, 10*125 мм, 13*125 мм

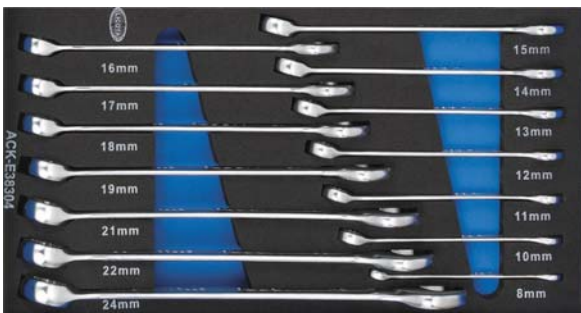

АСК-Е38304

Набор ключей комбинированных текстурных
14 предметов, ложемент EVA

- 8, 10, 11, 12, 13, 14, 15, 16, 17, 18, 19, 21, 22, 24 мм
- Кол-во в короб.: 10 шт; Вес нетто: 2,1 кг; Вес брутто: 2,2 кг



АСК-Е38305

Набор ключей рожковых текстурных
9 предметов, ложемент EVA

- 6 x 7, 8 x 9, 10 x 11, 12 x 13, 14 x 15, 16 x 17, 18 x 19, 20 x 22, 21 x 23 мм
- Кол-во в короб.: 10 шт; Вес нетто: 2,1 кг; Вес брутто: 2,2 кг

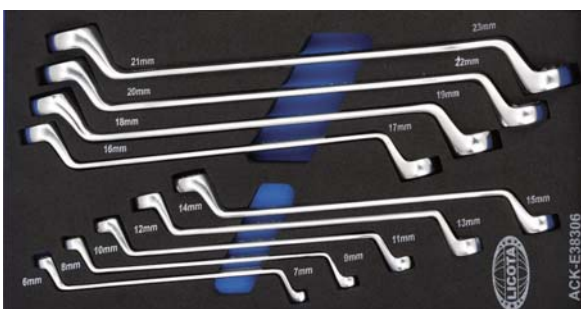

АСК-Е38306

Набор накидных ключей 75° текстурных
9 предметов, ложемент EVA

- 6 x 7, 8 x 9, 10 x 11, 12 x 13, 14 x 15, 16 x 17, 18 x 19, 20 x 22, 21 x 23 мм
- Кол-во в короб.: 10 шт; Вес нетто: 2,0 кг; Вес брутто: 2,1 кг

ТЕЛЕЖКИ

ТЕЛЕЖКИ И ЯЩИКИ

ЛОЖЕМЕНТЫ EVA

ЛОЖЕМЕНТЫ ПЛАСТИК

ЛОЖЕМЕНТЫ-КЕЙСЫ

**ACK-E38313****НОВИНКА**

Набор ключей комбинированных трещоточных 8-24 мм

11 предметов, ложемент EVA

•Размеры: 8, 10, 12, 13, 14, 15, 16, 17, 19, 22, 24 мм

**ACK-E38315****НОВИНКА**

Набор ключей торцевых карданных 8-19 мм
6 предметов, ложемент EVA

•Размеры: 8 x 9, 10 x 11, 12 x 13, 14 x 15, 16 x 17, 18 x 19 мм

**ACK-E38307**

Набор шарнирно-губцевого инструмента
4 предмета, ложемент EVA

- 1 - Плоскогубцы комбинированные 180 мм
- 1 - Бокорезы диагональные усиленные 180 мм
- 1 - Длинногубцы 200 мм
- 1 - Длинногубцы загнутые 200 мм
- Кол-во в короб.: 10 шт; Вес нетто: 1,4 кг; Вес брутто: 1,5 кг

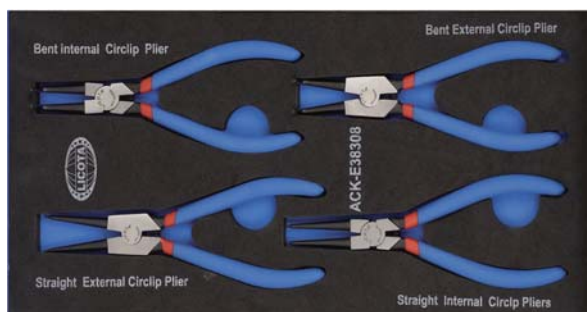
**ACK-E38308**

Набор съемников стопорных колец
4 предмета, ложемент EVA

- 1 - Прямые для внутренних колец 19 - 60 мм
- 1 - Загнутые для внутренних колец 19 - 60 мм
- 1 - Прямые для внешних колец 19 - 60 мм
- 1 - Загнутые для внешних колец 19 - 60 мм
- Кол-во в короб.: 10 шт; Вес нетто: 0,9 кг; Вес брутто: 1,0 кг

**ACK-E38309**

Набор: ручные тиски, переставные клещи,
разводной ключ

3 предмета, ложемент EVA

- 1 - Разводной ключ 250 мм
- 1 - Переставные клещи 250 мм
- 1 - Ручные тиски струбцина 250 мм
- Кол-во в короб.: 10 шт; Вес нетто: 1,4 кг; Вес брутто: 1,5 кг



АСК-Е38303

Набор молотков и ударно-режущего инструмента

10 предметов, ложемент EVA

- 1 - Молоток 300 гр.
- 1 - Молоток пластиковый, Ø бойка 35 мм
- 2 - Зубила: 18 x 165 мм, 12 x 130 мм
- 6 - Выколоток: 2 x 115 мм, 3 x 125 мм, 4 x 150 мм, 5 x 165 мм, 6 x 180 мм, 8 x 180 мм
- Кол-во в короб.: 10 шт; Вес нетто: 1,8 кг; Вес брутто: 1,9 кг



АСК-Е38312

Набор для резки со скрапелем

5 предметов, ложемент EVA

- 1 - Гибкая отвёртка, хомутоверт 7*100 мм
- 1 - Скрапель
- 1 - Резак для трубок мини (2-22 мм)
- 1 - Резак для трубок (3-35 мм)
- 1 - Ножницы для электрики

НОВИНКА

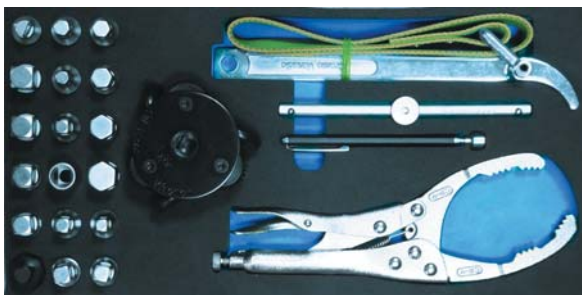

АТА-5901

Набор для замены масла

23 предмета, ложемент EVA

Размер привода: 3/8"

- 1 - Съемник масляных фильтров "краб" 65-120 мм
- 1 - Съемник масляных фильтров ременной профессиональный 25-160мм
- 1 - Клещи-съемник для масляных фильтров 53-118 мм
- 1 - Вороток Т-образный 3/8"
- 6 - Шестигранников: 8, 9, 10, 12, 14, 17мм
- 9 - Квадратов: 7, 8, 10, 11, 11, 12, 13, 14мм, 5/16" и 3/8"
- 1 - Внутренний квадратов: 10мм
- 1 - Треугольник
- 1 - Телескопический магнит

НОВИНКА

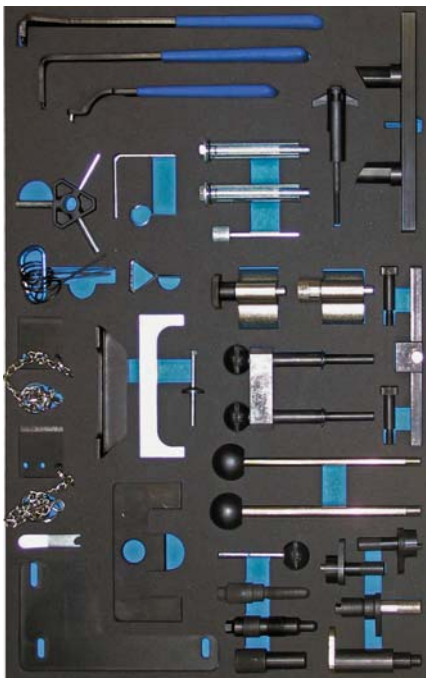

АТА-2602

Набор для обслуживания двигателей VW-Audi

Ложемент EVA

- Полное описание в разделе VAG

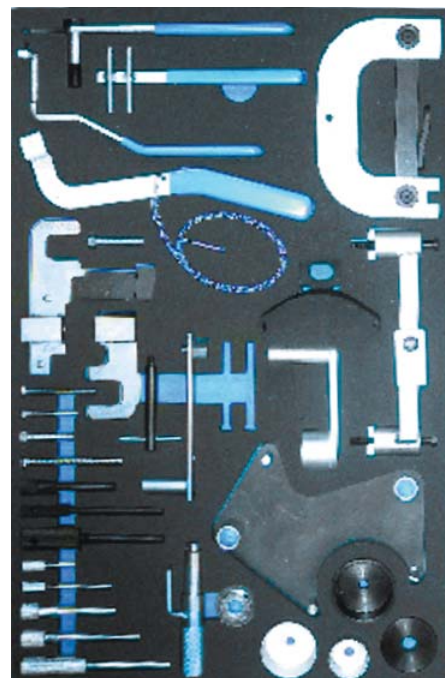

АТА-2603

Набор для обслуживания двигателей Renault

Ложемент EVA

- Полное описание в разделе Renault

НОВИНКА

ЛОЖЕМЕНТЫ ПЛАСТИК

**АСК-382001****НОВИНКА**

Набор торцевых головок 1/4" и 1/2"

60 предметов, ложемент пластик

Рабочий профиль: Super lock

1/2"

- 18 - Головок торцевых: 8, 9, 10, 11, 12, 13, 14, 15, 16, 17, 18, 19, 21, 22, 24, 27, 30, 32 мм
- 2 - Головки свечные: 16, 21 мм
- 1 - Трещотка 60 зубов
- 1 - Вороток Т-образный
- 2 - Удлинителя: 125, 250 мм
- 1 - Кардан

1/4"

- 10 - Головок торцевых: 5, 5.5, 6, 7, 8, 9, 10, 11, 12, 13 мм
- 1 - Адаптер под биты
- 17 - Бит 1/4": PH1, PH2, PH3, SL4.5, SL6, SL8, H3, H4, H5, H6, T10, T15, T20, T25, T27, T30, T40
- 1 - Трещотка 60 зубов
- 1 - Вороток Т-образный
- 1 - Вороток-отвертка Т-образная
- 2 - Удлинителя: 75, 150 мм
- 1 - Кардан

**АСК-384001**

Набор торцевых головок 1/2"

25 предметов, ложемент пластик

Рабочий профиль: Super Lock

- 18 - Головок торцевых: 8 - 19, 21, 22, 24, 27, 30, 32 мм
 - 2 - Головки свечные: 16, 21 мм
 - 1 - Трещотка 60 зубов
 - 2 - Удлинителя: 125, 250 мм
 - 1 - Кардан
 - 1 - Переходник-бегунок 3/8" x 1/2"
- Кол-во в короб.: 6 шт; Вес нетто: 3,25 кг; Вес брутто: 3,41 кг

**АСК-384028**

Набор торцевых головок 3/8"

30 предметов, ложемент пластик

Рабочий профиль: 6 граней

- 13 - Головок торцевых: 7 - 15, 17, 18, 19, 22 мм
 - 10 - Головок торцевых глубоких: 7 - 14, 17, 19 мм
 - 1 - Трещотка 60 зубов
 - 1 - Вороток шарнирный 250 мм
 - 2 - Удлинителя 75, 150 мм
 - 1 - Кардан
 - 1 - Переходник 3/8" x 1/4"
 - 1 - Переходник-бегунок 1/2" x 3/8"
- Кол-во в короб.: 10 шт; Вес нетто: 2,5 кг; Вес брутто: 2,55 кг



АСК-384002

Набор торцевых головок 1/4"

51 предмет, ложемент пластик

Рабочий профиль: 6 граней

- 12 - Головок торцевых: 4, 4.5, 5, 5.5, 6 - 13 мм
- 5 - Головок торцевых глубоких: 8, 10, 11, 12, 13 мм
- 6 - Головок торцевых E-профиль: E4, E5, E6, E7, E8, E10
- 20 - Головок торцевых с вставками: PH1, PH2, PH3, SL4.0, SL5.5, SL6.0, H3, H4, H5, H6, H7, H8, T8, T9, T10, T15, T20, T25, T30, T40
- 1 - Трещотка 60 зубов
- 1 - Вороток с бегунком
- 1 - Вороток-отвертка
- 2 - Удлинителя: 50, 100 мм
- 1 - Кардан
- 1 - Адаптер под биты 1/4"
- 1 - Набор ключей раскладных: H1.5, H2, H2.5, H3, H4, H5, PH2, SL5.0
- Кол-во в короб.: 12 шт; Вес нетто: 1,28 кг; Вес брутто: 1,36 кг



АСК-384003

Набор вставок и головок E-профиль

83 предмета, ложемент пластик

- 6 - Головок торцевых E-профиль 1/4": E4, E5, E6, E7, E8, E10
- 7 - Головок торцевых E-профиль 3/8": E10, E11, E12, E14, E16, E18, E20
- 24 - Биты 1/4" x 25 мм: PH0, PH1, PH2, PH3, PZ0, PZ1, PZ2, PZ3, SL4.0, SL5.5, SL7.0, H3, H4, H5, H6, H7, H8, T10, T15, T20, T25, T27, T30, T40
- 26 - Бит 10 x 30 мм: PH1, PH2, PH3, SL8.0, SL10.0, M5, M6, M8, M10, M12, H4, H5, H6, H7, H8, H10, H12, T20, T25, T27, T30, T40, T45, T50, T55, T60
- 16 - Бит 10 x 75 мм: T20, T25, T27, T30, T40, T45, T50, T55, T60, H4, H5, H6, H7, H8, H10, H12
- 2 - Переходника: 3/8" x 1/4", 1/2" x 3/8"
- 3 - Адаптера под биты: 1/4" x 1/4", 3/8" x 10 мм, 1/2" x 10 мм
- Кол-во в короб.: 6 шт; Вес нетто: 2 кг; Вес брутто: 2,1 кг



АСК-384027

Набор торцевых головок глубоких 1/2"

14 предметов, ложемент пластик

Рабочий профиль: 6 граней

- 10, 12, 13, 14, 15, 17, 19, 21, 22, 23, 24, 27, 30, 32 мм
- Кол-во в короб.: 6 шт; Вес нетто: 3,85 кг; Вес брутто: 4 кг



АСК-384004

Набор ключей комбинированных текстурных

18 предметов, ложемент пластик

- 6 - 22, 24 мм
- Кол-во в короб.: 10 шт; Вес нетто: 2,1 кг; Вес брутто: 2,2 кг

**АСК-384110****НОВИНКА**

Набор ключей комбинированных

3 предмета, ложемент пластик

- 3 - Разрезных ключа: 27, 30, 32 мм

**АСК-384005**

Набор ключей рожковых текстурных

9 предметов, ложемент пластик

- 6 x 7, 8 x 9, 10 x 11, 12 x 13, 14 x 15, 16 x 17, 18 x 19, 20 x 22, 21 x 23 мм
- Кол-во в короб.: 20 шт; Вес нетто: 1,03 кг; Вес брутто: 1,06 кг

**АСК-384007**

Набор ключей накидных текстурных

9 предметов, ложемент пластик

- 6 x 7, 8 x 9, 10 x 11, 12 x 13, 14 x 15, 16 x 17, 18 x 19, 20 x 22, 21 x 23 мм
- Кол-во в короб.: 10 шт; Вес нетто: 1,77 кг; Вес брутто: 1,85 кг

**АСК-274007**

Набор ключей разрезных текстурных

6 предметов, ложемент пластик

- 6 x 8, 10 x 12, 13 x 14, 15 x 17, 19 x 21, 21 x 24 мм
- Кол-во в короб.: 20 шт; Вес нетто: 0,98 кг; Вес брутто: 1,03 кг

**АСК-384102****НОВИНКА**

Набор разрезных ключей стандартных и гибких

6-19 мм

8 предметов, ложемент пластик

- 5 - Разрезных ключей: 6 x 8, 10 x 11, 12 x 13, 14 x 15, 17 x 19 мм
- 3 - Разрезных ключа, гибких: 8 x 9, 10 x 11, 12 x 13 мм

**АСК-274005**

Набор ключей накидных изогнутых "стартерных" в ложементе

5 предметов, ложемент пластик

- 10 x 12, 13 x 15, 14 x 17, 16 x 18, 19 x 22 мм
- Кол-во в короб.: 20 шт; Вес нетто: 0,75 кг; Вес брутто: 0,79 кг



ASK-384018

Набор ключей комбинированных трещоточных
7 предметов, ложемент пластик

- 8, 10, 12, 13, 14, 17, 19 мм
- Кол-во в короб.: 12 шт; Вес нетто: 0,81 кг; Вес брутто: 1,1 кг



ASK-384019

Набор ключей комбинированных трещоточных
гибких

7 предметов, ложемент пластик

- 8, 10, 12, 13, 14, 17, 19 мм
- Кол-во в короб.: 12 шт; Вес нетто: 0,95 кг; Вес брутто: 1,23 кг



ASK-274011

Набор ключей E-профиль текстурных

6 предметов, ложемент пластик

- E6 x E8, E7 x E11, E10 x E12, E14 x E18, E16 x E22, E20 x E24
- Кол-во в короб.: 20 шт; Вес нетто: 0,63 кг; Вес брутто: 0,68 кг



ASK-384006

Набор ключей торцевых карданных

7 предметов, ложемент пластик

- 6 x 7, 8 x 9, 10 x 11, 12 x 13, 14 x 15, 16 x 17, 18 x 19 мм
- Кол-во в короб.: 10 шт; Вес нетто: 1,6 кг; Вес брутто: 1,7кг



ASK-382004

Набор ключей торцевых

11 предметов, ложемент пластик

- 1 - Вороток с бегунком
- 1 - Кардан
- 9 - Торцевых ключей: 8, 9, 10, 11, 12, 13, 14, 17, 19 мм
- Кол-во в короб.: 10 шт; Вес нетто: 2,2 кг; Вес брутто: 2,3 кг



ASK-384017

Набор Г-образных проходных ключей

10 предметов, ложемент пластик

- 8, 10, 11, 12, 13, 14, 16, 17, 18, 19 мм
- Кол-во в короб.: 5 шт; Вес нетто: 2,63 кг; Вес брутто: 2,83 кг



АСК-382002

Набор ключей шестигранных Т-образных с пластиковой рукояткой

10 предметов, ложемент пластик

- Н2, Н2.5, Н3, Н4, Н5, Н6, Н7, Н8, Н10, Н12
- Кол-во в короб.: 6 шт; Вес нетто: 1,6 кг; Вес брутто: 1,66 кг



АСК-384008

Набор шестигранных и Torx ключей

4 комплекта, ложемент пластик

- 1 - Набор раскладных ключей Torx: Т9, Т10, Т15, Т20, Т25, Т27, Т30, Т40
- 1 - Набор раскладных шестигранных ключей: Н1.5, Н2; Н2.5, Н3, Н4, Н5, Н6, Н8, Н10
- 1 - Набор шестигранников угловых экстрадлинных с шаром, 9 предметов, Н1.5 - Н10
- 1 - Набор торксов угловых экстрадлинных, 9 предметов, Т10 - Т50
- Кол-во в короб.: 12 шт; Вес нетто: 1,32 кг; Вес брутто: 1,37 кг



АСК-384013

Набор отверток Torx

8 предметов, ложемент пластик

- Т8 x 3 x 60 мм, Т10 x 4 x 80 мм, Т15 x 4 x 80 мм, Т20 x 5 x 100 мм, Т25 x 5 x 100 мм, Т27 x 6 x 100 мм, Т30 x 7 x 125 мм, Т40 x 8 x 150 мм
- Кол-во в короб.: 10 шт; Вес нетто: 0,8 кг; Вес брутто: 0,9 кг



АСК-384014

Набор профессиональных отверток

8 предметов, ложемент пластик

- 4 - Шлиц: SL6.5 x 150 мм; SL5.5 x 125 мм; SL4.0 x 80 мм, SL6.0 x 38 мм
- 4 - Крест: PH2 x 100 мм, PH1 x 80 мм, PH0 x 60 мм, PH2 x 38 мм
- Кол-во в короб.: 10 шт; Вес нетто: 0,7 кг; Вес брутто: 0,8 кг



АСК-384015

Набор отверток цельнометаллических

6 предметов, ложемент пластик

- 3 - Шлиц: SL5.0 x 100 мм, SL6.0 x 125 мм, SL8.0 x 150 мм
- 3 - Крест: PH1 x 75 мм, PH2 x 100 мм, PH3 x 125 мм
- Кол-во в короб.: 10 шт; Вес нетто: 1 кг; Вес брутто: 1,1 кг



АСК-384106

Набор отверток профессиональных

7 предметов, ложемент пластик

- 3 - Крест : PH1 x 80 мм, PH2 x 100 мм, PH3 x 150 мм
- 4 - Шлиц: SL3.2 x 100 мм, SL5.0 x 125 мм, SL6.5 x 125 мм, SL8 x 150 мм

НОВИНКА

**АСК-384107****НОВИНКА**

Набор отверток цельнометаллических
6 предметов, ложемент пластик

- 3 - Крест : PH1 x 80 мм, PH2 x 100 мм, PH3 x 150 мм
- 3 - Шлиц: SL5.5 x 100 мм, SL6.5 x 125 мм, SL8 x 150 мм

**АСК-384108****НОВИНКА**

Набор отверток профессиональных
цельнометаллических

7 предметов, ложемент пластик

- 3 - Крест : PH1 x 80 мм, PH2 x 100 мм, PH3 x 150 мм
- 3 - Шлиц: SL3.2 x 100 мм, SL5 x 125 мм, SL6.5 x 125 мм, SL8 x 150 мм

**АСК-384109****НОВИНКА**

Набор отверток с алмазным напылением

7 предметов, ложемент пластик

- 3 - Крест : PH1 x 75 мм, PH2 x 100 мм, PH3 x 150 мм
- 4 - Шлиц: SL3.2 x 75 мм, SL5 x 100 мм, SL6 x 125 мм, SL8 x 150 мм

**АСК-382003**

Набор отверток, комплект угловых
шестигранников и реверсивная отвертка с
набором бит

20 предметов, ложемент пластик

- 1 - Реверсивная отвертка с набором бит в ручке (13 пред.)
- 1 - Набор шестигранников угловых длинных с шаром, 9 предметов, H1.5 - H10
- 5 - Отверток профессиональных Шлиц: SL8.0 x 150 мм, SL6.5 x 100 мм, SL5.5 x 100 мм, SL3.0 x 60 мм, SL6.0 x 38 мм
- 5 - Отверток профессиональных Крест: PH3x 125 мм, PH2 x 100 мм, PH1 x 80 мм, PH0 x 60 мм, PH2 x 38 мм
- Кол-во в короб.: 5 шт; Вес нетто: 1,8 кг; Вес брутто: 2 кг

**АСК-274012**

Набор: ударная отвертка и биты

20 предметов, ложемент пластик

- 1 - Ударная отвертка
- 1 - Адаптер 1/2" под биты 5/16"
- 18 - Бит 5/16": PH2, PH3, PZ2, PZ3, SL8.0, SL10.0, H5, H6, H8, H10, T20, T25, T27, T30, T40, T45, T50, T55
- Кол-во в короб.: 12 шт; Вес нетто: 1,02 кг; Вес брутто: 1,1 кг

**АСК-384009**

Набор шарнирно-губцевого инструмента

4 предмета, ложемент пластик

- 1 - Плоскогубцы комбинированные 180 мм
- 1 - Бокорезы диагональные усиленные 180 мм
- 1 - Длинногубцы 200 мм
- 1 - Длинногубцы загнутые 200 мм
- Кол-во в короб.: 12 шт; Вес нетто: 1,09 кг; Вес брутто: 1,17 кг

**АСК-384012**

Набор: разводной ключ и переставные клещи
2 предмета, ложемент пластик

- 1 - Разводной ключ 250 мм
- 1 - Переставные клещи 240 мм
- Кол-во в короб.: 12 шт; Вес нетто: 0,98 кг; Вес брутто: 1,06 кг

**АСК-384101****НОВИНКА**

Набор: переставные клещи, ручные тиски
струбцина, рулетка

3 предмета, ложемент пластик

- Переставные клещи - 240 мм
- Ручные тиски струбцина - 250 мм
- Рулетка - 5 м

**АСК-384010**

Набор съемников стопорных колец

4 предмета, ложемент пластик

- 1 - Прямые для внутренних колец 19 - 60 мм
- 1 - Загнутые для внутренних колец 19 - 60 мм
- 1 - Прямые для внешних колец 19 - 60 мм
- 1 - Загнутые для внешних колец 19 - 60 мм
- Кол-во в короб.: 12 шт; Вес нетто: 0,63 кг; Вес брутто: 0,71 кг

**АСК-274010****НОВИНКА**

Набор ручные тиски-струбцина и кабелерез

2 предмета, ложемент EVA

- 1 - Ручные тиски-струбцина 250 мм
- 1 - Кабелерез 190 мм
- Кол-во в коробке: 12 шт

**АСК-384105****НОВИНКА**

Набор напильников

5 предметов, ложемент пластик

- 5 - Напильников 200 мм: плоский, круглый, полукруглый, трёхгранный, квадратный.

**АСК-384104****НОВИНКА**

Набор: кувалда 1000 г и молоток с мягким
бойком

2 предмета, ложемент пластик

- 1 - Молоток с полиуретановым и нейлоновым бойками
- 1 - Кувалда 1000 г

**АСК-384103****НОВИНКА**

Набор ударно-режущего инструмента с молотком 500 г

12 предметов, ложемент пластик

- 1 - Молоток 500 г
- 4 - Выколотки: 3 x 125 мм, 4 x 150 мм, 5 x 165 мм, 6 x 180 мм
- 3 - Зубила: 130 x 10 мм, 165 x 18 мм, 200 x 22 мм
- 3 - Выколотки конус: 2 x 120 мм, 3 x 120 мм, 4 x 120 мм
- 1 - Кернер 1 x 100 мм

**АСК-384011**

Набор молотков и зубил

5 предметов, ложемент пластик

- 1 - Молоток 300 гр
- 1 - Молоток пластиковый без отдачи
- 3 - Зубила: 200 x 22 мм, 165 x 18 мм, 130 x 12 мм
- Кол-во в короб.: 12 шт; Вес нетто: 1,5 кг; Вес брутто: 1,57 кг

**АСК-384020**

Набор зубил и выколоток

7 предметов, ложемент пластик

- 3 - Выколотки: 12 x 250 мм, 14 x 290 мм, 16 x 310 мм
- 4 - Зубила: 10 x 140 мм; 19 x 190 мм; 20 x 210 мм; 22 x 210 мм
- Кол-во в короб.: 10 шт; Вес нетто: 1,4 кг; Вес брутто: 1,5 кг

**АСК-384021**

Набор выколоток

11 предметов, ложемент пластик

- 1 - Кернер 4 x 185 мм
- 6 - Выколоток: 2 x 140 мм; 3 x 150 мм; 4 x 180 мм; 5 x 200 мм; 6 x 210 мм; 8 x 220 мм
- 4 - Конусных выколотки: 4 x 185 мм, 5 x 185 мм, 6 x 185 мм, 8 x 185 мм
- Кол-во в короб.: 10 шт; Вес нетто: 1,4 кг; Вес брутто: 1,5 кг

**АСК-274006**

Набор ударно-режущего инструмента

13 предметов, ложемент пластик

- 4 - Зубила: 10 x 130 мм; 12 x 130 мм; 18 x 165 мм; 22 x 200 мм
- 1 - Крейцмейсель 7 x 165 мм
- 4 - Выколотки: 3 x 125 мм, 4 x 150 мм, 5 x 165 мм, 6 x 180 мм
- 3 - Конусных выколотки: 2 x 120 мм, 3 x 120 мм, 4 x 120 мм
- 1 - Кернер 2 x 120 мм
- Кол-во в короб.: 12 шт; Вес нетто: 1,4 кг; Вес брутто: 1,44 кг



АСК-384022

Набор ударных головок 1/2" с удлинителем
19 предметов, ложемент пластик

Рабочий профиль торцевых головок: 6 граней

- 18 - Головок ударных: 10, 11, 12, 13, 14, 15, 16, 17, 18, 19, 21, 22, 23, 24, 26, 27, 30, 32 мм
- 1 - Удлинитель ударный 125 мм
- Кол-во в короб.: 6 шт; Вес нетто: 2,7 кг; Вес брутто: 2,87 кг



АСК-384023

Набор глубоких ударных головок 1/2"
11 предметов, ложемент пластик

Рабочий профиль торцевых головок: 6 граней

- 12, 14, 17, 19, 21, 22, 23, 24, 27, 30, 32 мм
- Кол-во в короб.: 6 шт; Вес нетто: 3,84 кг; Вес брутто: 4 кг



АСК-381001

Набор с гайковертом, ударными головками и динамометрическим ключом
42 предмета, ложемент пластик

Рабочий профиль торцевых головок: 6 граней

1/2":

- 18 - Головок ударных: 8, 9, 10, 11, 12, 13, 14, 15, 16, 17, 18, 19, 21, 22, 24, 27, 30, 32 мм
- 11 - Головок ударных глубоких: 10, 11, 12, 13, 14, 16, 17, 19, 21, 22, 24 мм
- 3 - Головки ударные тонкостенные 150 мм: 17, 19, 21 мм
- 3 - Головки ударные тонкостенные 85 мм: 17, 19, 21 мм
- 2 - Удлинителя ударных: 75, 125 мм
- 1 - Кардан ударный
- 1 - Динамометрический ключ AQL-N4210, 40 - 210 Нм
- 1 - Гайковерт ударный пневматический PAW-04048

- 1 - Лубрикатор линейный
- 1 - Разъем пневматический
- Кол-во в короб.: 1 шт; Вес нетто: 12,5 кг; Вес брутто: 13 кг

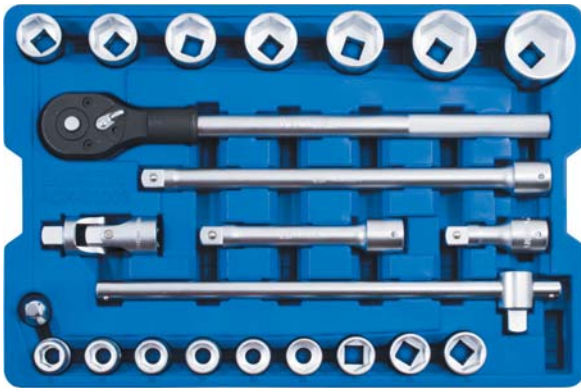

АСК-В1003

НОВИНКА

Набор торцевых головок 3/4"

23 предмета, ложемент пластик

Рабочий профиль: 6 граней

- 16 - Головок торцевых: 19, 21, 22, 23, 24, 26, 27, 29, 30, 32, 35, 36, 38, 41, 46, 50 мм
- 1 - Трещотка 24 зуба
- 1 - Вороток с бегунком
- 3 - Удлинителя: 100, 200, 400 мм
- 1 - Переходник 3/4"-1/2"
- 1 - Кардан



АСК-В3001

НОВИНКА

Набор торцевых головок 1/2" с аксессуарами

25 предметов ложемент-кейсе

Рабочий профиль: 6 граней

- 18 - Головок торцевых: 8 - 19, 21, 22, 24, 27, 30, 32 мм
- 1 - Трещотка 48 зубов
- 2 - Удлинителя: 125, 250 мм
- 1 - Удлинитель с шаром 50 мм
- 1 - Вороток шарнирный 300 мм
- 1 - Кардан
- 1 - Переходник-бегунок 3/8" x 1/2"



АСК-В3014

НОВИНКА

Набор торцевых головок 3/8" с аксессуарами

34 предмета, ложемент-кейс

Рабочий профиль: 6 граней

Размер привода: 3/8"

- 13 - Головок торцевых: 7 - 15, 17, 18, 19, 22 мм
- 10 - Головок торцевых глубоких: 7 - 13, 15, 17, 19 мм
- 4 - Головки свечные: 14, 16, 18, 21 мм
- 1 - Трещотка 60 зубов
- 1 - Вороток шарнирный усиленный 300 мм
- 1 - Удлинитель: 150 мм
- 1 - Удлинитель с шаром 75 мм
- 1 - Кардан
- 1 - Переходник 3/8" x 1/4"
- 1 - Переходник-бегунок 1/2" x 3/8"



АСК-В3002

НОВИНКА

Набор торцевых головок 1/4" с аксессуарами

66 предметов, ложемент-кейс

Рабочий профиль: 6 граней

Размер привода: 1/4"

- 13 - Головок торцевых: 4, 4.5, 5, 5.5, 6 - 14 мм
- 9 - Головок торцевых глубоких: 6, 7, 8, 9, 10, 11, 12, 13, 14 мм
- 6 - Головок торцевых E-профиль: E4, E5, E6, E7, E8, E10
- 20 - Головок торцевых с вставками: PH1, PH2, PH3, SL4.0, SL5.5, SL6.5, H3, H4, H5, H6, H7, H8, T10, T15, T20*2, T25, T27, T30, T40
- 1 - Удлинитель гибкий 150 мм
- 1 - Вороток шарнирный 150 мм
- 1 - Трещотка 60 зубов
- 1 - Вороток с бегунком
- 3 - Удлинителя: 50, 100, 150 мм
- 1 - Кардан
- 1 - Телескопический магнит
- 1 - Набор шестигранников угловых экстрадлинных с шаром: H1.5, H2, H2.5, H3, H4, H5, H6, H8, H10



АСК-В3003

НОВИНКА

Набор торцевых головок и головок с вставками
42 предмета, ложемент-кейс

Рабочий профиль: 6 граней
Размер привода: 1/2"

- 13 - Головок торцевых: 10, 11, 12, 13, 14, 15, 16, 17, 18, 19, 21, 22, 24 мм
- 20 - Головок торцевых с вставками: H8, H10, H12, H14, PZ2, PZ3, PH2, PH3, SL8, SL10, T40, T45, T50, T55, T60, T70, T40H, T45H, T50H, T55H
- 9 - Головок торцевых E-профиль: E10, E11, E12, E14, E16, E18, E20, E22, E24



АСК-В3015

НОВИНКА

Набор бит

45 предметов, ложемент-кейс

Размер привода: 10 мм HEX

- 7 - Бит 30 мм HEX: H4, H5, H6, H7, H8, H10, H12
- 7 - Бит 75 мм HEX: H4, H5, H6, H7, H8, H10, H12
- 9 - Бит 30 мм Torx: T20, T25, T27, T30, T40, T45, T50, T55, T60
- 10 - Бит 75 мм Torx: T20, T25, T27, T30, T40, T45, T50, T55, T60, T70
- 5 - Бит 30 мм Spline: M5, M6, M8, M10, M12
- 5 - Бит 75 мм Spline: M5, M6, M8, M10, M12
- 1 - Адаптер 3/8" под биты
- 1 - Адаптер 1/2" под биты



АСК-В1004

НОВИНКА

Набор ключей комбинированных, рожковых, накидных

9 предметов, ложемент пластик

- 3 - Ключа накидных изогнутых: 24 x 27, 25 x 28, 30 x 32 мм
- 3 - Ключа комбинированных: 27, 30, 32 мм
- 3 - Ключа рожковых: 24 x 27, 25 x 28, 30 x 32 мм



АСК-В3007

НОВИНКА

Набор ключей комбинированных

14 предметов, ложемент-кейс

- Размеры: 8, 10, 11, 12, 13, 14, 15, 16, 17, 18, 19, 21, 22, 24 мм



АСК-В3008

НОВИНКА

Набор ключей рожковых текстурных

9 предметов, ложемент-кейс

- Размеры: 6 x 7, 8 x 9, 10 x 11, 12 x 13, 14 x 15, 16 x 17, 18 x 19, 20 x 22, 21 x 23 мм



АСК-В3009

НОВИНКА

Набор ключей накидных текстурных, 75°

9 предметов, ложемент-кейс

- Размеры: 6 x 7, 8 x 9, 10 x 11, 12 x 13, 14 x 15, 16 x 17, 18 x 19, 20 x 22, 21 x 23 мм



АСК-В3016

НОВИНКА

Набор ключей комбинированных трещоточных

16 предметов, ложемент-кейс

- Размеры: 8, 9, 10, 11, 12, 13, 14, 15, 16, 17, 18, 19 мм
- Адаптеры под головки: 1/4", 3/8", 1/2"
- Адаптер под биты: 1/4"



АСК-В3017

НОВИНКА

Набор ключей разрезных и E-профиль

12 предметов, ложемент-кейс

- 6 - Ключей разрезных: 6 x 8, 10 x 12, 13 x 14, 15 x 17, 19 x 21, 22 x 24 мм
- 6 - Ключей E-профиль: E6 x E8, E7 x E11, E10 x E12, E14 x E18, E16 x E22, E20 x E24

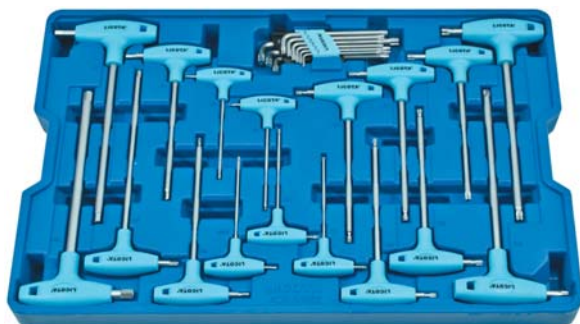

АСК-В1002

НОВИНКА

Набор ключей Т-образных шестигранных и Torx с пластиковой рукояткой

26 предметов, ложемент пластик

- 9 - Т-образных TORX: T10, T15, T20, T25, T27, T30, T40, T45, T50
- 8 - Т-образных HEX: H2, H2.5, H3, H4, H5, H6, H8, H10
- 9 - Угловых TORX: T10, T15, T20, T25, T27, T30, T40, T45, T50

**АСК-B3004****НОВИНКА**

Набор отверток

8 предметов, ложемент-кейс

- 4 - Шлиц: SL6.5 x 150 мм; SL5.5 x 125 мм; SL4.0 x 80 мм, SL6.5 x 38 мм
- 4 - Крест: PH2 x 100 мм, PH1 x 80 мм, PH0 x 60 мм, PH2 x 38 мм

**АСК-B3005****НОВИНКА**

Набор отверток цельнометаллических

6 предметов, ложемент-кейс

- 3 - Шлиц: SL5.5 x 100 мм, SL6.5 x 125 мм, SL8.0 x 150 мм
- 3 - Крест: PH1 x 75 мм, PH2 x 100 мм, PH3 x 125 мм

**АСК-B3010****НОВИНКА**

Набор шарнирно-губцевого инструмента

4 предмета, ложемент-кейс

- 1 - Плоскогубцы комбинированные 180 мм
- 1 - Бокорезы диагональные усиленные 180 мм
- 1 - Длинногубцы 200 мм
- 1 - Длинногубцы загнутые 200 мм

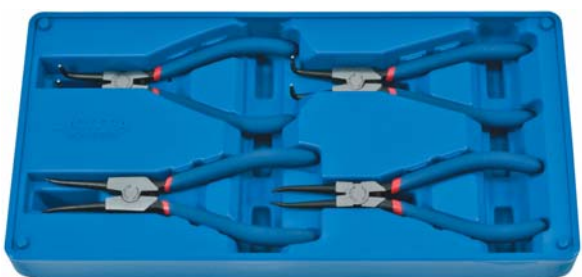
**АСК-B3011****НОВИНКА**

Набор съемников стопорных колец

4 предмета, ложемент-кейс

- 1 - Прямые для внутренних колец 19 - 60 мм
- 1 - Загнутые для внутренних колец 19 - 60 мм
- 1 - Прямые для внешних колец 19 - 60 мм
- 1 - Загнутые для внешних колец 19 - 60 мм

**АСК-B3012****НОВИНКА**

Набор: ручные тиски, переставные клещи, разводной ключ

3 предмета, ложемент-кейс

- 1 - Разводной ключ 250 мм
- 1 - Переставные клещи 240 мм
- 1 - Ручные тиски трубуцина 250 мм



АСК-В3006

НОВИНКА

Набор ударно-режущих инструментов
10 предметов, ложемент-кейс

- 1 - Молоток 300 г
- 1 - Молоток с мягким бойком (полиуретан и нейлон)
- 2 - Зубила: 18 x 165 мм, 12 x 130 мм
- 6 - Выколоток: 2, 3, 4, 5, 6, 8 мм

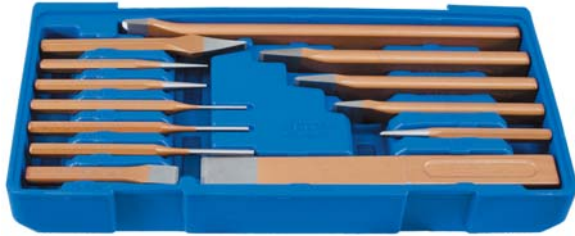

АСК-В3018

НОВИНКА

Набор ударно-режущего инструмента
13 предметов, ложемент-кейс

- 3 - Выколотки: 3 x 150 мм, 4 x 150 мм, 5 x 150 мм
- 2 - Конусных выколотки: 2 x 120 мм, 3 x 120 мм
- 1 - Кернер 4 x 120 мм
- 1 - Крейцмейсель 7 x 150 мм
- 5 - Зубил: 15 x 130 мм; 18 x 150 мм; 21 x 175 мм; 24 x 200 мм, 30 x 300 мм
- 1 - Зубило для точечной сварки 26 x 240 мм



АСК-В3019

НОВИНКА

Набор измерительного инструмента
6 предметов, ложемент-кейс

- 1 - Рулетка 5 м x 19 мм
- 1 - Линейка измерительная, 300 мм
- 1 - Штангенциркуль, 150 мм
- 1 - Керн автоматический
- 1 - Транспортёр-линейка, слесарный
- 1 - Комплект щупов 0,04-1 мм



АСК-В3020

НОВИНКА

Набор режущего инструмента
4 предмета, ложемент-кейс

- 1 - Ножницы по металлу 250 мм
- 1 - Ножовка мини, слесарная
- 1 - Нож слесарный, выдвижной + запасные лезвия
- 1 - Ножницы для электрики



АСК-В3021

НОВИНКА

Набор напильников

5 предметов, ложемент-кейс

- 5 - Напильников 200 мм: плоский, круглый, полукруглый, трёхгранный, квадратный.



НОВИНКА

АСК-В1001

Набор с гайковертом, пневмотрещоткой, ударными головками и динамометрическим ключом

41 предмет, ложемент пластик

Рабочий профиль: 6 граней
Размер привода: 1/2"

- 18 - Головок ударных: 8, 9, 10, 11, 12, 13, 14, 15, 16, 17, 18, 19, 21, 22, 24, 27, 30, 32 мм
- 11 - Головок ударных глубоких: 10, 11, 12, 13, 14, 16, 17, 19, 21, 22, 24 мм
- 3 - Головки ударные тонкостенные 85 мм: 17, 19, 21 мм
- 2 - Удлинителя ударных: 75, 125 мм
- 1 - Кардан ударный
- 1 - Динамометрический ключ AQL-N4210, 40 - 210 Nm
- 1 - Гайковерт ударный пневматический PAW-04048
- 1 - Пневмотрещотка 1/2" 68 Нм PAR-04020
- 1 - Лубрикатор линейный
- 2 - Разъема пневматических



АСК-В3013

НОВИНКА

Набор ударных головок 1/2"

17 предметов, ложемент-кейс

Размер привода: 1/2"

- 8 - Шестигранников ударных: H5, H6, H7, H8, H10, H12, H14, H17 мм
- 9 - Торксов ударных: T25, T27, T30, T40, T45, T50, T55, T60, T70



АСК-BCOVER

НОВИНКА

Крышка верхняя для ложемент-кейса АСК-В

РУЧНОЙ ИНСТРУМЕНТ



РАЗМЕР ПРИВОДА 1/4"

**ABD-70003**

Набор торцевых головок 1/4"

20 предметов

Рабочий профиль торцевых головок: Spline

- 8 - Головок торцевых: 5, 6, 7, 8, 9, 10, 11, 12 мм
- 1 - Трещотка 72 зуба
- 10 - Бит 25 мм: PH0, PH1, PH2, SL4.0, SL6.0, H2, H3, H4, H5, H6
- 1 - Адаптер под биты 1/4"
- Кол-во в упак.: 10/60 шт; Вес нетто: 0,255 кг; Вес брутто: 0,272 кг

ABD-031K1**НОВИНКА**

Отвертка трещоточная "мини" со сменными насадками 1/4"

18 предметов

Комплектация:

- 1 - Отвёртка с трещоточным механизмом (72 зуба)
- 6 - Торцевых головок: 5, 5.5, 6, 7, 8, 10
- 9 - Бит: PH1, PH2, PH3, SL4, SL5.5, SL7, T10, T15, T20
- 1 - Переходник- адаптер для торцевых головок
- 1 - Магнитный держатель для бит

**ALM-3001**

Набор торцевых головок 1/4"

19 предметов

Рабочий профиль торцевых головок: Spline

- 13 - Головок торцевых: 4, 4.5, 5, 5.5, 6, 7, 8, 9, 10, 11, 12, 13, 14 мм
- 1 - Трещотка 72 зуба короткая
- 1 - Вороток с бегунком
- 3 - Удлинителя: 50, 75, 100 мм
- 1 - Кардан
- Кол-во в упак.: 6/18 шт; Вес нетто: 0,91 кг; Вес брутто: 0,96 кг





ALK-0002

Набор торцевых головок 1/4"

50 предметов

Рабочий профиль торцевых головок: Super Lock

- 13 - Головок торцевых: 4, 4.5, 5, 5.5, 6, 7, 8, 9, 10, 11, 12, 13, 14 мм
- 1 - Трещотка 60 зубов
- 1 - Вороток с бегунком
- 2 - Удлинителя: 50, 75 мм
- 1 - Удлинитель гибкий: 150 мм
- 1 - Кардан
- 28 - Бит 1/4" 25 мм: PH1, PH2, PH3, PZ1, PZ2, PZ3, SL3.0, SL4.0, SL5.5, SL7.0, H3, H4, H5, H6, T10, T15, T20, T25, T27, T30, T40, T10H, T15H, T20H, T25H, T27H, T30H, T40H
- 1 - Вороток Т-образный с пластиковой рукояткой
- 1 - Адаптер под биты 1/4"
- 1 - Держатель для бит магнитный 60 мм
- Кол-во в короб.: 10 шт; Вес нетто: 1,45 кг; Вес брутто: 1,55 кг

НАБОРЫ

ГОЛОВКИ

БИТЫ

ВОРОТКИ

ТРЕЩОТКИ

ДИНАМОМЕТРИЯ

КЛЮЧИ ГАЕЧНЫЕ

ОТВЕРТКИ

ШАРНИРНО-ГУБЦЕВЫЙ

УДАРНО-РЕЖУЩИЙ

ПРОЧЕЕ

VDE

ЭЛЕКТРИКА

43



ALT-5009F

Набор торцевых головок 1/4"

43 предмета

Рабочий профиль торцевых головок: 6 граней

- 13 - Головок торцевых: 4, 4.5, 5, 5.5, 6, 7, 8, 9, 10, 11, 12, 13, 14 мм
- 1 - Трещотка 72 зуба
- 1 - Вороток с бегунком
- 1 - Вороток-отвёртка
- 2 - Удлинителя: 50, 100 мм
- 1 - Удлинитель гибкий
- 1 - Кардан
- 21 - Бита 25 мм: PH0, PH1, PH2, PH3, PZ1, PZ2, PZ3, SL4.0, SL6.0, H2, H3, H4, H5, H6, T10, T15, T20, T25, T27, T30, T40
- 1 - Адаптер под биты 1/4"
- 1 - Адаптер 1/4" HEX x 1/4" Dr.
- Кол-во в короб.: 10 шт; Вес нетто: 1,45 кг; Вес брутто 1,55кг



ALT-5007F

Набор торцевых головок 1/4"

52 предмета

Рабочий профиль торцевых головок: 6 граней

- 13 - Головок торцевых: 4, 4.5, 5, 5.5, 6, 7, 8, 9, 10, 11, 12, 13, 14 мм
- 5 - Головок торцевых глубоких: 8, 10, 11, 12, 13 мм
- 1 - Трещотка 72 зуба
- 1 - Вороток с бегунком
- 1 - Вороток-отвертка
- 2 - Удлинителя: 50, 150 мм
- 1 - Кардан
- 26 - Бит 25 мм: PH0, PH1, PH2, PH3, SL3.0, SL5.0, SL7.0, H2, H3, H4, H5, H6, T10, T15, T20, T25, T27, T30, T40, T10H, T15H, T20H, T25H, T27H, T30H, T40H
- 1 - Адаптер под биты 1/4"
- 1 - Адаптер 1/4" HEX x 1/4" Dr.
- Кол-во в короб.: 10 шт; Вес нетто: 1,6 кг; Вес брутто: 1,7 кг



ALK-0003

Набор торцевых головок 1/4"

33 предмета

Рабочий профиль торцевых головок: Super Lock

ALK-0003P

Набор торцевых головок 1/4"

33 предмета

Рабочий профиль: Spline

- 13 - Головок торцевых: 4, 4.5, 5, 5.5, 6, 7, 8, 9, 10, 11, 12, 13, 14 мм
- 13 - Головок торцевых с вставкой: H3, H4, H5, H6, H7, H8, T10, T15, T20, T25, T27, T30, T40
- 1 - Трещотка 48 зубов шарнирная
- 1 - Вороток с бегунком
- 1 - Вороток-отвертка
- 2 - Удлинителя: 50, 100 мм
- 1 - Удлинитель гибкий 150 мм
- 1 - Кардан
- Кол-во в короб.: 10 шт; Вес нетто: 1,6 кг; Вес брутто: 1,7 кг



ALK-0004

Набор торцевых головок 1/4"

32 предмета

Рабочий профиль торцевых головок: Super Lock

ALK-0004P

Набор торцевых головок 1/4"

32 предмета

Рабочий профиль торцевых головок: Spline

- 13 - Головок торцевых: 4, 4.5, 5, 5.5, 6, 7, 8, 9, 10, 11, 12, 13, 14 мм
- 5 - Головок торцевых глубоких: 8, 10, 11, 12, 13 мм
- 1 - Трещотка 60 зубов
- 1 - Вороток с бегунком
- 1 - Вороток-отвертка
- 2 - Удлинителя: 50, 75 мм
- 1 - Кардан
- 1 - Наборов раскладных ключей Torx: T10, T15, T20, T25, T27, T30, T40
- Кол-во в короб.: 10 шт; Вес нетто: 1,65 кг; Вес брутто: 1,75 кг



ALK-0101F

Набор торцевых головок 1/4"

34 предмета

Рабочий профиль торцевых головок: 6 граней

- 13 - Головок торцевых: 4, 4.5, 5, 5.5, 6, 7, 8, 9, 10, 11, 12, 13, 14 мм
- 13 - Головок торцевых глубоких: 4, 4.5, 5, 5.5, 6, 7, 8, 9, 10, 11, 12, 13, 14 мм
- 1 - Трещотка 48 зубов
- 1 - Вороток с бегунком
- 1 - Вороток-отвертка
- 3 - Удлинителя: 50, 75, 150 мм
- 1 - Удлинитель гибкий 150 мм
- 1 - Кардан
- Кол-во в короб.: 10 шт; Вес нетто: 1,65 кг; Вес брутто: 1,75 кг

РАЗМЕР ПРИВОДА 3/8"

**AL-K-1006P****НОВИНКА**

Набор торцевых головок проходных с аксессуарами, 19 мм

17 предметов

Рабочий профиль: Spline

- 13 - Головок торцевых: 10, 11, 12, 13, 14, 15, 16, 17, 18, 19, 21, 22, 24 мм
- 1 - Трещотка, 48 зубов
- 1 - Удлинитель: 75 мм
- 1 - Адаптер под квадрат 1/2"
- 1 - Адаптер под квадрат 3/8"

**AL-K-0007P**

Набор торцевых головок 3/8"

37 предметов

Рабочий профиль: Spline

AL-K-0007

Набор торцевых головок 3/8"

37 предметов

Рабочий профиль торцевых головок: Super Lock

- 19 - Головок торцевых: 6, 7, 8, 9, 10, 11, 12, 13, 14, 15, 16, 17, 18, 19, 20, 21, 22, 23, 24 мм
- 12 - Головок торцевых глубоких: 8, 9, 10, 11, 12, 13, 14, 15, 16, 17, 18, 19 мм
- 1 - Трещотка 60 зубов
- 1 - Вороток шарнирный: 300 мм
- 2 - Удлинителя: 75, 150 мм
- 1 - Кардан
- 1 - Переходник-бегунок 1/2" x 3/8"
- Кол-во в коробе: 4 шт; Вес нетто: 4,25 кг; Вес брутто 4,5 кг

**ALT-5004F****НОВИНКА**

Набор инструментов, 3/8"

40 предметов

Рабочий профиль: 6 граней.

- 19 - Головок торцевых: 6, 7, 8, 9, 10, 11, 12, 13, 14, 15, 16, 17, 18, 19, 20, 21, 22, 23, 24 мм
- 1 - Трещотка, 72 зуба
- 3 - Удлинителя: 75, 125, 250 мм
- 1 - Кардан
- 1 - Переходник-бегунок 1/2" x 3/8"
- 2 - Головки свечные: 16, 21 мм
- 13 - Ключей комбинированных текстурных: 6, 7, 8, 9, 10, 11, 12, 13, 14, 15, 17, 19, 22 мм



TSK-25003

Набор торцевых головок 1/2" Тормах
24 предмета

Рабочий профиль: 12 граней

- 18 - Головок торцевых: 3/8", 7/16", 1/2", 9/16", 9/32", 5/8", 11/16", 3/4", 25/32", 13/16", 7/8", 15/16", 31/32", 1", 1-1/16", 1-1/8", 1-3/16", 1-1/4"
- 1 - Трещотка 24 зуба
- 1 - Вороток с бегунком
- 1 - Вороток-коловорот
- 2 - Удлинителя: 125, 250 мм
- 1 - Кардан
- Кол-во в короб.: 5 шт; Вес нетто: 5,4 кг; Вес брутто: 5,6 кг



ALM-5002P

Набор торцевых головок 1/2"
24 предмета

Рабочий профиль: Spline

ALM-5002F

Набор торцевых головок 1/2"
24 предмета

Рабочий профиль: 6 граней

- 18 - Головок торцевых: 10, 11, 12, 13, 14, 15, 16, 17, 18, 19, 20, 21, 22, 23, 24, 27, 30, 32 мм
- 1 - Трещотка 48 зубов
- 1 - Вороток с бегунком
- 1 - Вороток шарнирный
- 2 - Удлинителя: 125, 250 мм
- 1 - Кардан
- Кол-во в короб.: 4 шт; Вес нетто: 5,75 кг; Вес брутто: 6 кг



ALT-5002W

Набор торцевых головок 1/2"
24 предмета

Рабочий профиль: 12 граней

- 18 - Головок торцевых: 10, 11, 12, 13, 14, 15, 16, 17, 18, 19, 20, 21, 22, 23, 24, 27, 30, 32 мм
- Трещотка 72 зуба
- 1 - Вороток с бегунком
- 1 - Вороток шарнирный
- 2 - Удлинителя: 125, 250 мм
- 1 - Кардан
- Кол-во в короб.: 4 шт; Вес нетто: 5,75 кг; Вес брутто: 6 кг

ALT-5002F-RU

Набор торцевых головок 1/2"
24 предмета

Рабочий профиль: 6 граней

- 18 - Головок торцевых: 10, 11, 12, 13, 14, 15, 16, 17, 18, 19, 20, 21, 22, 23, 24, 27, 30, 32 мм
- 1 - Трещотка 36 зубов
- 1 - Вороток с бегунком
- 1 - Вороток шарнирный
- 2 - Удлинителя: 125, 250 мм
- 1 - Кардан
- Кол-во в короб.: 4 шт; Вес нетто: 5,75 кг; Вес брутто: 6 кг

ALT-5002WS

Набор торцевых головок 1/2"
24 предмета

Рабочий профиль: 12 граней

- 18 - Головок торцевых: 5/16", 3/8", 7/16", 1/2", 9/16", 19/32", 5/8", 11/16", 3/4", 25/32", 13/16", 7/8", 15/16", 1", 1-1/16", 1-1/8", 1-3/16", 1-1/4"
- 1 - Трещотка 72 зуба
- 1 - Вороток с бегунком
- 1 - Вороток шарнирный
- 2 - Удлинителя: 125, 250 мм
- 1 - Кардан
- Кол-во в короб.: 4 шт; Вес нетто: 5,75 кг; Вес брутто: 6 кг



ALK-0008F

Набор торцевых головок 1/2"

35 предметов

Рабочий профиль: 6 граней / Super Lock

- 24 - Головки торцевые: 8, 9, 10, 11, 12, 13, 14, 15, 16, 17, 18, 19, 20, 21, 22, 23, 24, 25, 26, 27, 30, 32, 34, 35, 36 мм
- 5 - Головок торцевых глубоких: 10, 13, 14, 17, 19 мм
- 1 - Трещотка 60 зубов
- 1 - Вороток шарнирный с резиновой ручкой 375 мм
- 2 - Удлинителя: 125, 250 мм
- 1 - Кардан
- 1 - Переходник-бегунок 3/8" x 1/2"
- Кол-во в короб.: 2 шт; Вес нетто: 7 кг; Вес брутто: 7,5 кг

РАЗМЕР ПРИВОДА 1/4" И 1/2"



ALK-8011F

Набор торцевых головок 1/4" и 1/2"

113 предметов

Рабочий профиль: 6 граней

1/2":

- 17 - Головок торцевых: 10, 11, 12, 13, 14, 15, 16, 17, 18, 19, 20, 21, 22, 24, 27, 30, 32 мм
- 5 - Головок торцевых глубоких: 14, 15, 17, 19, 22 мм
- 8 - Головок торцевых E-профиль: E10, E11, E12, E14, E16, E18, E20, E24
- 2 - Головки свечные: 16, 21 мм
- 1 - Трещотка 72 зуба
- 2 - Удлинителя: 125, 250 мм
- 1 - Переходник-бегунок 3/8" x 1/2"
- 1 - Адаптер под биты 5/16"

1/4":

- 13 - Головок торцевых: 4, 4.5, 5, 5.5, 6, 7, 8, 9, 10, 11, 12, 13, 14 мм
- 8 - Головок торцевых глубоких: 6, 7, 8, 9, 10, 11, 12, 13 мм
- 5 - Головок торцевых E-профиль: E4, E5, E6, E7, E8
- 16 - Головок торцевых с вставкой: PH1, PH2, SL4.0, SL5.5, SL6.5, H3, H4, H5, H6, T8, T10, T15, T20, T25, T27, T30
- 1 - Трещотка 72 зуба
- 1 - Вороток с бегунком
- 1 - Вороток-отвертка
- 2 - Удлинителя: 50, 100 мм
- 1 - Кардан

- 17 - Бит 5/16": PH3, PH4, PZ3, PZ4, SL8.0, SL10.0, SL12.0, H7, H8, H10, H12, H14, T40, T45, T50, T55, T60
- 8 - Ключей шестигранных Г-образных: H1.5, H2, H2.5, H3, H4, H5, H5.5, H6
- Кол-во в короб.: 3 шт; Вес нетто: 6,7 кг; Вес брутто: 7 кг



ALK-8010F

Набор торцевых головок 1/4" и 1/2"

94 предмета

Рабочий профиль: 6 граней

1/2":

- 18 - Головок торцевых: 10, 11, 12, 13, 14, 15, 16, 17, 18, 19, 20, 21, 22, 23, 24, 27, 30, 32 мм
- 4 - Головки торцевые глубокие: 14, 15, 17, 19 мм
- 2 - Головки свечные: 16, 21 мм
- 1 - Трещотка 36 зубцов
- 2 - Удлинителя: 125, 250 мм
- 1 - Кардан
- 1 - Адаптер под биты 5/16"
- 1 - Переходник-бегунок 3/8" x 1/2"

1/4":

- 13 - Головок торцевых: 4, 4.5, 5, 5.5, 6, 7, 8, 9, 10, 11, 12, 13, 14 мм
- 8 - Головок торцевых глубокие: 6, 7, 8, 9, 10, 11, 12, 13 мм
- 17 - Головок торцевых с вставкой: PH1, PH2, PZ1, PZ2, SL4.0, SL5.5, SL7.0, H3, H4, H5, H6, T8, T10, T15, T20, T25, T30
- 1 - Трещотка 36 зубцов
- 1 - Вороток-отвертка
- 2 - Удлинителя: 50, 100 мм
- 1 - Кардан
- 1 - Адаптер 1/4" HEX x 1/4" Dr.

- 3 - Ключа шестигранных Г-образных: H1.5, H2, H2.5
- 15 - Бит 5/16" x 30 мм: PH3, PH4, PZ3, PZ4, SL8.0, SL10.0, SL12.0, H8, H10, H12, H14, T40, T45, T50, T55
- Кол-во в короб.: 3 шт; Вес нетто: 6 кг; Вес брутто: 6,33 кг

БАЗОВЫЙ КОМПЛЕКТ СЛЕСАРЯ

Надежные трещотки 36 зубцов с эргономичной ручкой.

Полный комплект стандартных, глубоких головок на 1/2" и 1/4", а также свечные головки.

Аксессуары: удлинители, воротки, трещотки.

ЛИДЕР ПРОДАЖ



AWT-ERSK06



ABS-80004

РЕКОМЕНДУЕТСЯ

РАЗМЕР ПРИВОДА 3/4"

**ALK-6003F**

Набор торцевых головок 3/4"

21 предмет

Рабочий профиль: 6 граней

16 - Головок торцевых: 19, 21, 22, 23, 24, 26, 27, 29, 30, 32, 35, 36, 38, 41, 46, 50 мм

1 - Трещотка 24 зуба

1 - Вороток с бегунком

3 - Удлинителя: 100, 200, 400 мм

Кол-во в короб.: 1 шт; Вес нетто: 16 кг; Вес брутто: 16,7 кг

**ASK-10061**

Набор торцевых головок 3/4"

26 предметов

Рабочий профиль: 6 граней, 12 граней

•12 - Головок торцевых: 19, 21, 22, 24, 27, 28, 32, 36, 38, 41, 46, 50 мм

•10 - Головок торцевых: 1", 1-1/8", 1-3/16", 1-5/16", 1-3/8", 1-7/16", 1-5/8", 1-3/4", 1-7/8", 2"

•1 - Трещотка 24 зуба

•1 - Вороток с бегунком

•2 - Удлинителя: 100, 200 мм

•Кол-во в короб.: 1 шт; Вес нетто: 16 кг; Вес брутто: 16,5 кг



ALT-6001F

НОВИНКА

Набор торцевых головок 3/4"

15 предметов

Рабочий профиль: 6 граней

- 10 - Головок торцевых: 22, 24, 27, 30, 32, 36, 38, 41, 46, 50 мм
- 1 - Трещотка 24 зуба
- 2 - Удлинителя: 100, 200 мм
- 1 - Вороток с бегунком



ALT-6001W

НОВИНКА

Набор торцевых головок 3/4"

15 предметов

Рабочий профиль: 12 граней

- 10 - Головок торцевых: 22, 24, 27, 30, 32, 36, 38, 41, 46, 50 мм
- 1 - Трещотка, 24 зуба
- 2 - Удлинителя: 100, 200 мм
- 1 - Вороток с бегунком



ALT-6001WS

НОВИНКА

Набор торцевых головок 3/4"

15 предметов

Рабочий профиль: 12 граней

- 10 - Головок торцевых: 7/8", 15/16", 1", 1 1/8", 1 1/4", 1 7/16", 1 1/2", 1 5/8", 1 3/4", 2"
- 1 - Трещотка, 24 зуба
- 2 - Удлинителя: 100, 200 мм
- 1 - Вороток с бегунком

НАБОРЫ

ГОЛОВКИ

БИТЫ

ВОРОТКИ

ТРЕЩОТКИ

ДИНАМОМЕТРИЯ

КЛЮЧИ ГАЕЧНЫЕ

ОТВЕРТКИ

ШАРНИРНО-ГУБЦЕВЫЙ

УДАРНО-РЕЖУЩИЙ

ПРОЧЕЕ

VDE

ЭЛЕКТРИКА

НАБОРЫ ИНСТРУМЕНТОВ



Надежные трещотки 36 зубов с эргономичной ручкой.

Свечные головки с пружиной



ЛИДЕР ПРОДАЖ

ALK-8015F

Набор торцевых головок 1/4" и 1/2" и ключей
83 предмета

Рабочий профиль: 6 граней

1/2":

- 18 - Головок торцевых: 10, 11, 12, 13, 14, 15, 16, 17, 18, 19, 20, 21, 22, 23, 24, 27, 30, 32 мм
- 2 - Головки свечные пружинные: 16, 21 мм
- 1 - Трещотка 36 зубов
- 3 - Удлинителя: 125, 250 мм, 50 мм с шаром
- 1 - Кардан
- 1 - Переходник-бегунок 3/8" x 1/2"
- 1 - Адаптер под биты 5/16"

1/4":

- 13 - Головок торцевых: 4, 4.5, 5, 5.5, 6, 7, 8, 9, 10, 11, 12, 13, 14 мм
- 14 - Головок торцевых с вставкой: PH1, PH2, SL4.5, SL5.5, H3, H4, H5, H6, T8, T10, T15, T20, T25, T30
- 1 - Трещотка 36 зубов
- 1 - Вороток с бегунком
- 1 - Вороток-отвертка
- 2 - Удлинителя: 50, 100 мм
- 1 - Удлинитель гибкий 150 мм
- 1 - Кардан

- 11 - Ключей комбинированных: 8, 10, 11, 12, 13, 14, 15, 16, 17, 19, 22 мм
- 10 - Бит 5/16" x 30 мм: PH3, PH4, H8, H10, H12, H14, T40, T45, T50, T55
- 1 - Телескопический магнит
- Кол-во в короб.: 3 шт; Вес нетто: 6 кг; Вес брутто: 6,33 кг



ALK-0014F

Набор торцевых головок 1/4" и 1/2" и ключей
108 предметов

Рабочий профиль: 6 граней

1/2":

- 17 - Головок торцевых: 10, 11, 12, 13, 14, 15, 16, 17, 18, 19, 20, 21, 22, 24, 27, 30, 32 мм
- 6 - Головок торцевых E-профиль: E12, E14, E16, E18, E20, E24
- 2 - Головки свечные: 16, 21 мм
- 1 - Трещотка 60 зубов
- 2 - Удлинителя: 125, 250 мм
- 1 - Кардан
- 1 - Переходник-бегунок 3/8" x 1/2"
- 1 - Адаптер под биты 5/16"

1/4":

- 12 - Головок торцевых: 4, 4.5, 5, 5.5, 6, 7, 8, 9, 10, 11, 12, 13 мм
- 7 - Головок торцевых E-профиль: E4, E5, E6, E7, E8, E10, E11
- 1 - Трещотка 60 зубов
- 1 - Вороток с бегунком
- 1 - Вороток-отвертка
- 2 - Удлинителя: 50, 100 мм
- 1 - Кардан
- 1 - Переходник под биты 1/4"
- 20 - Бит: PH1, PH2, PH3, PH4, PZ1, PZ2, PZ3, PZ4, SL4.0, SL6.0, H2, H3, H4, H5, H6, T10, T15, T20, T25, T30

- 13 - Ключей комбинированных: 6, 7, 8, 9, 10, 11, 12, 13, 14, 15, 16, 17, 19 мм
- 17 - Бит 5/16" x 30 мм: PH3, PH4, PZ3, PZ4, SL8.0, SL10.0, SL12.0, H7, H8, H10, H12, H14, T40, T45, T50, T55, T60
- Кол-во в короб.: 2 шт; Вес нетто: 7,5 кг; Вес брутто: 8 кг

НЕОБХОДИМЫЙ МИНИМУМ

Продуманная комплектация позволяет иметь в компактном кейсе инструмент для арматурных и слесарных работ, ремонта собственного автомобиля.

Включает уникальный прорезиненый миникейс с битами и быстросъемной насадкой под шурупверт.

Ключи имеют поверхность с защитой от скольжения.

Надежные трещотки.

ЛИДЕР ПРОДАЖ



ALK-0010P

Набор торцевых головок 1/4" и 1/2" и ключей 98 предметов

Рабочий профиль: Spline

ALK-0010F

Набор торцевых головок 1/4" и 1/2" и ключей 98 предметов

Рабочий профиль: 6 граней

1/2":

- 17 - Головок торцевых: 10, 11, 12, 13, 14, 15, 16, 17, 18, 19, 20, 21, 22, 24, 27, 30, 32 мм
- 4 - Головки торцевые глубокие: 15, 17, 19, 22 мм
- 1 - Трещотка 60 зубов
- 2 - Удлинителя: 125, 250 мм
- 1 - Кардан
- 1 - Переходник-бегунок 3/8" x 1/2"

1/4":

- 13 - Головок торцевых: 4, 4.5, 5, 5.5, 6, 7, 8, 9, 10, 11, 12, 13, 14 мм
- 6 - Головок торцевых глубоких: 6, 8, 10, 11, 12, 13 мм
- 1 - Трещотка 60 зубов
- 2 - Удлинителя: 50, 100 мм
- 1 - Вороток с бегунком
- 1 - Вороток-отвертка
- 1 - Кардан
- 1 - Адаптер под биты 1/4"
- 1 - Набор бит 32 предмета:
- 30 - Бит: PH1, PH2 x 2, PH3, PZ1, PZ2 x 2, PZ3, SL3.0, SL4.0, SL5.0, SL6.0, H3, H4, H5, H6, T10, T15, T20, T25, T27, T30, T40, T10H, T15H, T20H, T25H, T27H, T30H, T40H
- 1 - Переходник для бит 1/4"
- 1 - Держатель для бит магнитный с быстрым сбросом



- 13 - Ключей комбинированных: 6, 7, 8, 9, 10, 11, 12, 13, 14, 15, 16, 17, 19 мм
- Кол-во в короб.: 2 шт; Вес нетто: 7,5 кг; Вес брутто: 8 кг



Надежные трещотки 36 зубов с эргономичной ручкой.

Свечные головки с пружиной



ЛИДЕР ПРОДАЖ

ALK-8016F

Набор торцевых головок 1/4" и 1/2" и ключей

81 предмет

Рабочий профиль: 6 граней

1/2":

- 14 - Головок торцевых: 10, 12, 13, 14, 15, 16, 17, 18, 19, 21, 22, 24, 27, 30 мм
- 2 - Головки торцевые глубокие: 17, 19 мм
- 2 - Свечные головки: 16, 21 мм
- 1 - Трещотка 36 зубов
- 1 - Кардан
- 2 - Удлиителя: 125, 250 мм
- 1 - Переходник-бегунок 3/8" x 1/2"

1/4":

- 10 - Головок торцевых: 4, 5, 6, 7, 8, 9, 10, 11, 12, 13 мм
- 3 - Головки торцевые глубокие: 8, 10, 13 мм
- 1 - Трещотка 36 зубов
- 1 - Вороток с бегунком
- 1 - Вороток-отвертка
- 2 - Удлиителя: 50, 100 мм
- 1 - Удлинитель гибкий 150 мм
- 1 - Адаптер под биты 1/4"
- 1 - Кардан
- 22 - Биты: PH0, PH1, PH2 x 2, PH3, PZ1, PZ2, SL4.0, SL5.5, SL7.0, H2.5, H3, H4, H5, H6, T10H, T15H, T20H, T25H, T27H, T30H, T40H
- 8 - Ключей комбинированных: 8, 10, 12, 13, 14, 15, 17, 19 мм
- 1 - Плоскогубцы комбинированные 180 мм
- 1 - Переставные клещи 250 мм
- 4 - Отвертки: PH1 x 80 мм, PH2 x 100 мм, SL5.5 x 100 мм, SL6.5 x 100 мм
- 1 - Молоток 500 гр
- Кол-во в короб.: 2 шт; Вес нетто: 6,5 кг; Вес брутто: 7 кг



ALK-8008F

Набор торцевых головок 1/4" и 1/2" и ключей

89 предметов

Рабочий профиль: 6 граней

1/2":

- 13 - Головок торцевых: 12, 13, 14, 15, 17, 19, 21, 22, 24, 27, 30, 32 мм
- 2 - Головки свечные: 16, 21 мм
- 1 - Трещотка 72 зуба
- 1 - Вороток с бегунком
- 2 - Удлиителя: 125, 250 мм
- 1 - Кардан

1/4":

- 10 - Головок торцевых: 4, 4.5, 5, 5.5, 6, 7, 8, 9, 10, 11 мм
- 1 - Трещотка 72 зуба
- 1 - Вороток с бегунком
- 1 - Вороток-отвертка
- 2 - Удлиителя: 50, 100 мм
- 1 - Адаптер под биты 1/4"
- 22 - Биты: PH0, PH1, PH2 x 2, PH3, PZ1, PZ2, SL4.0, SL5.5, SL7.0, H2.5, H3, H4, H5, H6, T10H, T15H, T20H, T25H, T27H, T30H, T40H
- 12 - Ключей комбинированных текстурных: 6, 7, 8, 9, 10, 11, 12, 13, 14, 15, 17, 19 мм
- 10 - Ключей шестигранных Г-образных: H1.5, H2, H2.5, H3, H4, H5, H6, H7, H8, H10
- 1 - Длинногубцы 180 мм
- 1 - Плоскогубцы комбинированные 180 мм
- 1 - Переставные клещи 250 мм
- 5 - Отверток: PH1 x 75 мм, PH2 x 100 мм, SL4.0 x 80 мм, SL5.5 x 125 мм, SL6.5 x 150 мм
- 1 - Пробник 110-250 В
- 1 - Молоток 300 гр
- Кол-во в короб.: 2 шт; Вес нетто: 8,5 кг; Вес брутто: 9 кг

НОВИНКА



ALK-8022F

Набор инструмента 1/4", 3/8" и 1/2"

131 предмет

Рабочий профиль: 6 граней, 12 граней

1/4":

- 7 - Головок торцевых, 6 граней: 5, 5.5, 6, 7, 8, 9, 10 мм
- 4 - Головки торцевые, E-профиль: E5, E6, E7, E8
- 1 - Трещотка 36 зубов
- 1 - Вороток-отвертка с пластиковой ручкой 150 мм
- 1 - Вороток с бегунком 115 мм
- 2 - Удлинителя: 50, 100 мм
- 1 - Удлинитель гибкий 150 мм
- 1 - Кардан
- 1 - Адаптер под биты 1/4"
- 22 - Биты: SL4, SL5.5, SL7, PZ1, PZ2, PH0, PH1, PH2x2, PH3, H2.5, H3, H4, H5, H6, TH10, TH15, TH20, TH25, TH27, TH30, TH40

3/8":

- 16 - Головок торцевых, 12 граней: 6, 7, 8, 9, 10, 11, 12, 13, 14, 15, 16, 17, 18, 19, 21, 22 мм
- 1 - Головка свечная пружинная, 12 граней, 14 мм
- 1 - Трещотка 36 зубов
- 2 - Удлинителя: 75, 150 мм
- 1 - Удлинитель гибкий 150 мм
- 1 - Кардан

1/2":

- 17 - Головок торцевых, 6 граней: 8, 10, 12, 13, 14, 15, 16, 17, 18, 19, 20, 21, 22, 24, 27, 30, 32 мм
- 5 - Головок торцевых, E-профиль: E10, E12, E14, E16, E18
- 2 - Головки свечные пружинные, 6 граней, 16, 21 мм
- 1 - Трещотка 36 зубов
- 1 - Вороток Г-образный 250 мм
- 2 - Удлинителя: 125, 250 мм
- 1 - Удлинитель с шаром 50 мм
- 1 - Кардан

- 16 - Ключей комбинированных: 6, 7, 8, 9, 10, 12, 13, 14, 15, 16, 17, 18, 19, 21, 22, 24 мм
- 9 - Ключей шестигранных Г-образных: 1.5, 2, 2.5, 3, 4, 5, 6, 8, 10 мм
- 2 - Отвертки профессиональных: PH2 x 38 мм, SL6.5 x 38 мм
- 2 - Отвертки усиленных цельнометаллических: PH2 x 100 мм, SL6.5 x 150 мм
- 1 - Отвертка с узким жалом SL3.2 x 100 мм
- 2 - Переходника-бегунка: 3/8" x 1/2", 1/2" x 3/8"
- 1 - Переходник 3/8" x 1/4"
- 1 - Плоскогубцы комбинированные 180 мм
- 1 - Длинногубцы 160 мм
- 1 - Тиски струбина ручные с V-образными губками под гайку 250мм
- 1 - Молоток с ручкой из дерева гикори 500 гр.
- 1 - Магнит телескопический
- 1 - Пробник тока 6 - 24 В



ВСЕ В ОДНОМ

Надежные трещотки 36 зубов с эргономичной ручкой.

Свечные головки с пружиной



Практически все инструменты, необходимые профессиональному автослесарю, лежат в одном кейсе.

Уникальная комплектация, созданная с учетом пожеланий российских покупателей.

Ключи имеют поверхность с защитой от скольжения.

ЛИДЕР ПРОДАЖ

ALK-8009F

Набор торцевых головок 1/4" и 1/2" и ключей
143 предмета

Рабочий профиль: 6 граней

1/2":

- 19 - Головок торцевых: 8, 9, 10, 11, 12, 13, 14, 15, 16, 17, 18, 19, 20, 21, 22, 24, 27, 30, 32 мм
- 5 - Головок торцевых глубоких: 13, 14, 17, 19, 22 мм
- 5 - Головок торцевых E-профиль: E10, E12, E14, E16, E18
- 2 - Головки свечные: 16, 21 мм
- 1 - Трещотка 36 зубов
- 1 - Вороток шарнирный 375 мм
- 1 - Вороток с бегунком
- 3 - Удлинителя: 50, 125, 250 мм
- 1 - Кардан
- 1 - Адаптер под биты 5/16"

1/4":

- 13 - Головок торцевых: 4, 4.5, 5, 5.5, 6, 7, 8, 9, 10, 11, 12, 13, 14 мм
- 6 - Головок торцевых глубоких: 6, 7, 8, 10, 12, 13 мм
- 4 - Головки торцевые E-профиль: E5, E6, E7, E8
- 1 - Трещотка 36 зубов
- 1 - Вороток с бегунком
- 1 - Вороток-отвертка
- 3 - Удлинителя: 50, 75, 150 мм
- 1 - Удлинитель гибкий 150 мм
- 1 - Кардан
- 1 - Адаптер под биты 1/4"
- 22 - Бит: PH0, PH1, PH2 x 2, PH3, PZ1, PZ2, SL4.0, SL5.5, SL7.0, H2.5, H3, H4, H5, H6, T10H, T15H, T20H, T25H, T27H, T30H, T40H

- 16 - Ключей комбинированных текстурных: 6, 7, 8, 9, 10, 11, 12, 13, 14, 15, 16, 17, 19, 21, 22, 24 мм
- 10 - Ключей шестигранных Г-образных: H1.5, H2, H2.5, H3, H4, H5, H6, H7, H8, H9, H10
- 4 - Отвертки: PH2 x 38 мм, PH2 x 100 мм, SL6.5 x 38 мм, SL6.5 x 100 мм
- 15 - Бит 5/16" x 30 мм: PH4, SL8.0, SL10.0, H8, H10, H12, H14, T40, T45, T50, T55, M6, M8, M10, M12
- 1 - Бокорезы диагональные 150 мм
- 1 - Плоскогубцы комбинированные 180 мм
- 1 - Переставные клещи 250 мм
- 1 - Магнит телескопический
- 1 - Пробник 6 - 24 В
- Кол-во в короб.: 2 шт; Вес нетто: 11,5 кг; Вес брутто: 12 кг

Переводная таблица дюймовых и метрических размеров

ДЮЙМ = ММ	ДЮЙМ = ММ	ДЮЙМ = ММ	ДЮЙМ = ММ	ДЮЙМ = ММ
1/32 0,7938	1-1/32 26,1938	2-1/32 51,5938	3-1/32 76,9938	4-1/32 102,3938
1/16 1,5875	1-1/16 26,9875	2-1/16 52,3875	3-1/16 77,7875	4-1/16 103,1875
3/32 2,3813	1-3/32 27,7813	2-3/32 53,1813	3-3/32 78,5813	4-3/32 103,9813
1/8 3,1750	1-1/8 28,5750	2-1/8 53,9750	3-1/8 79,3750	4-1/8 104,7750
5/32 3,9688	1-5/32 29,3688	2-5/32 54,7688	3-5/32 80,1688	4-5/32 105,5688
3/16 4,7625	1-3/16 30,1625	2-3/16 55,5625	3-3/16 80,9625	4-3/16 106,3625
7/32 5,5563	1-7/32 30,9563	2-7/32 56,3563	3-7/32 81,7563	4-7/32 107,1563
1/4 6,3500	1-1/4 31,7500	2-1/4 57,1500	3-1/4 82,5500	4-1/4 107,9500
9/32 7,1438	1-9/32 32,5438	2-9/32 57,9438	3-9/32 83,3438	4-9/32 108,7438
5/16 7,9375	1-5/16 33,3375	2-5/16 58,7375	3-5/16 84,1375	4-5/16 109,5375
11/32 8,7313	1-11/32 34,1313	2-11/32 59,5313	3-11/32 84,9313	4-11/32 110,3313
3/8 9,5250	1-3/8 34,9250	2-3/8 60,3250	3-3/8 85,7250	4-3/8 111,1250
13/32 10,3188	1-13/32 35,7188	2-13/32 61,1188	3-13/32 86,5188	4-13/32 111,9188
7/16 11,1125	1-7/16 36,5125	2-7/16 61,9125	3-7/16 87,3125	4-7/16 112,7125
15/32 11,9063	1-15/32 37,3063	2-15/32 62,7063	3-15/32 88,1063	4-15/32 113,5063
1/2 12,7000	1-1/2 38,1000	2-1/2 63,5000	3-1/2 88,9000	4-1/2 114,3000
17/32 13,4938	1-17/32 38,8938	2-17/32 64,2938	3-17/32 89,6938	4-17/32 115,0938
9/16 14,2875	1-9/16 39,6875	2-9/16 65,0875	3-9/16 90,4875	4-9/16 115,8875
19/32 15,0813	1-19/32 40,4813	2-19/32 65,8813	3-19/32 91,2813	4-19/32 116,6813
5/8 15,8750	1-5/8 41,2750	2-5/8 66,6750	3-5/8 92,0750	4-5/8 117,4750
21/32 16,6688	1-21/32 42,0688	2-21/32 67,4688	3-21/32 92,8688	4-21/32 118,2688
11/16 17,4625	1-11/16 42,8625	2-11/16 68,2625	3-11/16 93,6625	4-11/16 119,0625
23/32 18,2563	1-23/32 43,6563	2-23/32 69,0563	3-23/32 94,4563	4-23/32 119,8563
3/4 19,0500	1-3/4 44,4500	2-3/4 69,8500	3-3/4 95,2500	4-3/4 120,6500
25/32 19,8438	1-25/32 45,2438	2-25/32 70,6438	3-25/32 96,0438	4-25/32 121,4438
13/16 20,6375	1-13/16 46,0375	2-13/16 71,4375	3-13/16 96,8375	4-13/16 122,2375
27/32 21,4313	1-27/32 46,8313	2-27/32 72,2313	3-27/32 97,6313	4-27/32 123,0313
7/8 22,2250	1-7/8 47,6250	2-7/8 73,0250	3-7/8 98,4250	4-7/8 123,8250
29/32 23,0188	1-29/32 48,4188	2-29/32 73,8188	3-29/32 99,2188	4-29/32 124,6188
15/16 23,8125	1-15/16 49,2125	2-15/16 74,6125	3-15/16 100,0125	4-15/16 125,4125
31/32 24,6063	1-31/32 50,0063	2-31/32 75,4063	3-31/32 100,8063	4-31/32 126,2063
1 25,4000	2 50,8000	3 76,2000	4 101,6000	5 127,0000

РУЧНОЙ ИНСТРУМЕНТ

НАБОРЫ

ГОЛОВКИ

БИТЫ

ВОРОТКИ

ТРЕЩОТКИ

ДИНАМОМЕТРИЯ

КЛЮЧИ ГАЕЧНЫЕ

ОТВЕРТКИ

ШАРНИРНО-ГУБЦЕВЫЙ

УДАРНО-РЕЖУЩИЙ

ПРОЧЕЕ

ЭЛЕКТРИКА

VDE

ОСНОВНЫЕ ВИДЫ ПРОФИЛЕЙ ТОРЦЕВЫХ ГОЛОВОК

Головки изготовлены из хром-ванадиевой стали. Микрополировка (micro finished) предохраняет наилучшим образом от царапин и ржавчины.



6 граней



Super Lock

(Сверх Захват) Обеспечивают наилучший захват крепежа, даже с сорванными гранями



12 граней



Spline

Захватывают крепеж с большим диапазоном профиля: квадратный, 6 и 12 граней, Torx, Spline, дюймовые размеры



E-профиль

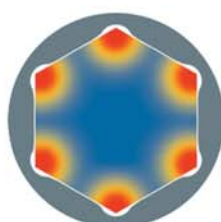

Нагрузка на грани при использовании обычных головок non-slip

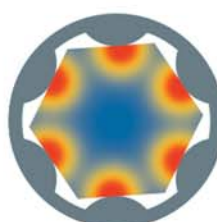

Нагрузка на грани при использовании головок Super Lock

Микрофинишная полировка
Cr-V

Головки торцевые 6 граней 1/4"

Тип	Артикул	Размер	L (мм)	T (мм)	D1 (мм)	D2 (мм)	Вес (гр)	Упаковка	Кол-во в упак.	Кол-во в короб.
A	N2004	4 мм	25	5	11,8	6,8	10	цвет. короб.	60	240
	N20045	4,5 мм	25	5	11,8	7,4	10	цвет. короб.	60	240
	N2005	5 мм	25	5	11,8	8,1	10	цвет. короб.	60	240
	N20055	5,5 мм	25	5	11,8	8,7	10	цвет. короб.	60	240
	N2006	6 мм	25	5	11,8	9,3	11	цвет. короб.	60	240
	N2007	7 мм	25	5	11,8	10,8	11	цвет. короб.	60	240
B	N2008	8 мм	25	8	11,3	11,8	11	цвет. короб.	60	240
	N2009	9 мм	25	8	11,5	12,8	13	цвет. короб.	40	240
	N2010	10 мм	25	8	12,5	13,8	14	цвет. короб.	40	240
	N2011	11 мм	25	8	14	15,8	18	цвет. короб.	40	240
	N2012	12 мм	25	8	15	16,8	22	цвет. короб.	40	240
	N2013	13 мм	25	10	16	17,8	24	цвет. короб.	20	240
	N2014	14 мм	25	10	18	19,6	29	цвет. короб.	20	240

Головки торцевые 6 граней 3/8"

Тип	Артикул	Размер	L (мм)	T (мм)	D1 (мм)	D2 (мм)	Вес (гр)	Упаковка	Кол-во в упак.	Кол-во в короб.
A	N3006	6 мм	28	8	16,8	9,9	27	цвет. короб.	40	240
	N3007	7 мм	28	8	16,8	10,8	29	цвет. короб.	40	240
	N3008	8 мм	28	8	16,8	12	26	цвет. короб.	40	240
	N3009	9 мм	28	8	16,8	13,2	22	цвет. короб.	40	240
	N3010	10 мм	28	8	16,8	14,5	25	цвет. короб.	40	240
	N3011	11 мм	28	8	16,8	15,7	29	цвет. короб.	40	240
B	N3012	12 мм	28	8	16	17	28	цвет. короб.	20	240
	N3013	13 мм	28	8	16,5	17,7	27	цвет. короб.	20	240
	N3014	14 мм	28	12	17	19,6	29	цвет. короб.	10	240
	N3015	15 мм	28	12	18	20,9	39	цвет. короб.	10	240
	N3016	16 мм	30	12	19	21,8	41	цвет. короб.	10	240
	N3017	17 мм	30	12	20	23,8	52	цвет. короб.	10	240
	N3018	18 мм	30	14	21	24,6	69	цвет. короб.	10	240
	N3019	19 мм	30	14	23	25,8	65	цвет. короб.	10	240
	N3020	20 мм	30	14	24	27,1	77	цвет. короб.	10	240
	N3021	21 мм	30	14	25	27,8	71	цвет. короб.	10	240
	N3022	22 мм	30	14	26	29,8	82	цвет. короб.	10	240
	N3023	23 мм	30	14	27	30,8	85	цвет. короб.	10	240
	N3024	24 мм	30	14	27	31,8	89	цвет. короб.	10	240

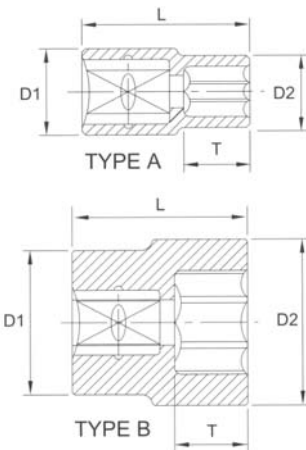

Головки торцевые 6 граней 1/2"

Тип	Артикул	Размер	L (мм)	T (мм)	D1 (мм)	D2 (мм)	Вес (гр)	Упаковка	Кол-во в упак.	Кол-во в короб.	
A	N4008	8 мм	38	10	21,8	13	48	цвет. короб.	10	240	
	N4009	9 мм	38	10	21,8	14	47	цвет. короб.	10	240	
	N4010	10 мм	38	10	21,8	15	46	цвет. короб.	10	240	
	N4011	11 мм	38	10	21,8	16	53	цвет. короб.	10	240	
	N4012	12 мм	38	10	21,8	17,5	57	цвет. короб.	10	240	
	N4013	13 мм	38	10	21,8	19	59	цвет. короб.	10	240	
	N4014	14 мм	38	10	21,8	20	60	цвет. короб.	10	240	
	N4015	15 мм	38	10	21,8	21,6	63	цвет. короб.	10	240	
	N4016	16 мм	38	10	23,1	21,8	68	цвет. короб.	10	240	
	N4017	17 мм	38	10	22	23,8	67	цвет. короб.	10	240	
	N4018	18 мм	38	12	23	25,4	81	цвет. короб.	10	240	
	N4019	19 мм	38	12	23	25,8	73	цвет. короб.	10	240	
	B	N4020	20 мм	38	12	24	27,8	80	цвет. короб.	10	240
		N4021	21 мм	38	12	24	27,8	79	цвет. короб.	10	240
N4022		22 мм	40	16	26	29,8	103	цвет. короб.	10	100	
N4023		23 мм	40	16	28	31,6	118	цвет. короб.	10	100	
N4024		24 мм	40	16	28	31,8	122	цвет. короб.	10	100	
N4025		25 мм	40	16	30	33,8	144	цвет. короб.	10	100	
N4026		26 мм	40	16	30	33,8	138	цвет. короб.	10	100	
N4027		27 мм	42	22	30	35,8	170	цвет. короб.	10	100	
N4028		28 мм	42	22	32	37,8	186	цвет. короб.	10	100	
N4029		29 мм	42	22	32	37,8	179	цвет. короб.	10	100	
N4030		30 мм	42	22	34	39,8	215	цвет. короб.	10	80	
N4031		31 мм	42	22	36	40,8	243	цвет. короб.	10	80	
N4032		32 мм	42	22	36	41,8	233	цвет. короб.	10	80	

Микрофинишная полировка
Cr-V

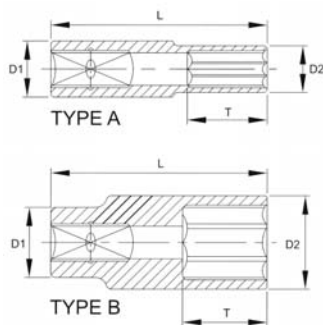

Головки торцевые глубокие 6 граней 1/4"

Тип	Артикул	Размер	L (мм)	T (мм)	D1 (мм)	D2 (мм)	Вес (гр)	Упаковка	Кол-во в упак.	Кол-во в короб.
A	N2004L	4 мм	50	5	11,8	6,7	22	цвет. короб.	40	240
	N20045L	4,5 мм	50	5	11,8	7,4	22	цвет. короб.	40	240
	N2005L	5 мм	50	5	11,8	8	23	цвет. короб.	40	240
	N20055L	5,5 мм	50	5	11,8	8,7	23	цвет. короб.	40	240
	N2006L	6 мм	50	8	11,8	9,3	28	цвет. короб.	40	240
	N2007L	7 мм	50	8	11,8	10,9	31	цвет. короб.	40	240
	N2008L	8 мм	50	11	11,8	11,8	33	цвет. короб.	40	240
B	N2009L	9 мм	50	11	12	13,4	38	цвет. короб.	40	240
	N2010L	10 мм	50	11	12,9	14,6	39	цвет. короб.	30	240
	N2011L	11 мм	50	11	14,3	15,8	48	цвет. короб.	30	240
	N2012L	12 мм	50	13	15,2	16,8	49	цвет. короб.	30	240
	N2013L	13 мм	50	13	16,2	17,8	52	цвет. короб.	30	240
	N2014L	14 мм	50	16	17,2	19,6	71	цвет. короб.	30	240

Головки торцевые глубокие 6 граней 3/8"

Тип	Артикул	Размер	L (мм)	T (мм)	D1 (мм)	D2 (мм)	Вес (гр)	Упаковка	Кол-во в упак.	Кол-во в короб.
A	N3006L	6 мм	63	6	16,8	11	41	цвет. короб.	20	240
	N3007L	7 мм	63	6	16,8	10,8	46	цвет. короб.	20	240
	N3008L	8 мм	63	9	16,8	12	48	цвет. короб.	20	240
	N3009L	9 мм	63	9	16,8	13,2	49	цвет. короб.	20	240
	N3010L	10 мм	63	9	16,8	14,5	61	цвет. короб.	20	240
	N3011L	11 мм	63	12	16,8	15,8	57	цвет. короб.	20	240
	N3012L	12 мм	63	12	16	17,8	72	цвет. короб.	20	240
B	N3013L	13 мм	63	12	16,5	17,8	76	цвет. короб.	10	120
	N3014L	14 мм	63	15	17	19,6	79	цвет. короб.	10	120
	N3015L	15 мм	63	15	18	20,9	99	цвет. короб.	10	120
	N3016L	16 мм	63	15	19	20,9	93	цвет. короб.	10	120
	N3017L	17 мм	63	15	26	23,8	119	цвет. короб.	10	120
	N3018L	18 мм	63	18	21	24,6	135	цвет. короб.	10	120
	N3019L	19 мм	63	18	23	25,8	139	цвет. короб.	10	120
	N3020L	20 мм	63	18	24	27,1	168	цвет. короб.	10	120
	N3021L	21 мм	63	18	25	27,8	179	цвет. короб.	10	120
	N3022L	22 мм	63	21	26	29,6	191	цвет. короб.	8	96
	N3024L	24 мм	63	21	27	31,2	204	цвет. короб.	8	96

Головки торцевые глубокие 6 граней 1/2"

Тип	Артикул	Размер	L (мм)	T (мм)	D1 (мм)	D2 (мм)	Вес (гр)	Упаковка	Кол-во в упак.	Кол-во в короб.
A	N4008L	8 мм	77	12	21,8	13	95	цвет. короб.	20	160
	N4009L	9 мм	77	12	21,8	14,2	102	цвет. короб.	20	160
	N4010L	10 мм	77	12	21,8	15	93	цвет. короб.	20	160
	N4011L	11 мм	77	12	21,8	16,3	99	цвет. короб.	20	160
	N4012L	12 мм	77	12	21,8	17,6	102	цвет. короб.	20	160
	N4013L	13 мм	77	12	21,8	19	109	цвет. короб.	15	120
	N4014L	14 мм	77	15	21,8	20	118	цвет. короб.	15	120
	N4015L	15 мм	77	15	20,5	21,6	120	цвет. короб.	15	120
	N4016L	16 мм	77	15	20,5	21,8	128	цвет. короб.	15	120
	N4017L	17 мм	77	15	22	23,8	131	цвет. короб.	15	120
	N4018L	18 мм	77	16	23	25,4	158	цвет. короб.	15	120
	N4019L	19 мм	77	16	24	25,8	152	цвет. короб.	15	120
	B	N4020L	20 мм	77	16	24	27,8	172	цвет. короб.	10
N4021L		21 мм	77	16	24	27,8	170	цвет. короб.	10	80
N4022L		22 мм	77	20	26	29,8	206	цвет. короб.	10	80
N4023L		23 мм	77	20	28	31,6	226	цвет. короб.	10	80
N4024L		24 мм	77	24	28	31,8	229	цвет. короб.	10	80
N4025L		25 мм	77	24	30	33,8	241	цвет. короб.	5	50
N4026L		26 мм	77	24	30	33,8	228	цвет. короб.	5	50
N4027L		27 мм	77	26	30	35,8	279	цвет. короб.	5	50
N4028L		28 мм	77	26	32	37,8	268	цвет. короб.	5	50
N4029L		29 мм	77	26	32	37,8	272	цвет. короб.	5	50
N4030L		30 мм	77	28	34	39,8	321	цвет. короб.	5	50
N4032L		32 мм	77	28	36	41,8	351	цвет. короб.	5	40

Хром-никелевое покрытие
Cr-V



Головки торцевые 6 граней 3/4"

Тип	Артикул	Размер	L (мм)	T (мм)	D1 (мм)	D2 (мм)	Вес (гр)	Упаковка	Кол-во в упак.	Кол-во в короб.
A	N6019	19 мм	50	13	33	29	164	цвет. короб.	10	100
	N6021	21 мм	50	13	33	31	165	цвет. короб.	10	100
	N6022	22 мм	50	14	36	32	211	цвет. короб.	10	100
	N6023	23 мм	50	14	36	34	215	цвет. короб.	10	100
	N6024	24 мм	50	16	36	34	221	цвет. короб.	10	100
	N6026	26 мм	52	17	36	38	222	цвет. короб.	10	100
	N6027	27 мм	52	18	36	38	222	цвет. короб.	10	100
	N6028	28 мм	52	18	38	40	265	цвет. короб.	10	100
	N6029	29 мм	52	18	38	40	252	цвет. короб.	10	80
	N6030	30 мм	54	20	38	42	284	цвет. короб.	10	80
B	N6032	32 мм	56	22	38	44	303	цвет. короб.	10	80
	N6033	33 мм	56	22	38	46	326	цвет. короб.	10	60
	N6034	34 мм	56	22	38	46	313	цвет. короб.	10	60
	N6035	35 мм	58	25	42	48	390	цвет. короб.	10	60
	N6036	36 мм	58	25	42	50	423	цвет. короб.	5	50
	N6038	38 мм	60	25	45	52	488	цвет. короб.	5	50
	N6041	41 мм	64	28	45	56	558	цвет. короб.	5	40
	N6046	46 мм	68	31	47	62	660	цвет. короб.	5	30
	N6050	50 мм	72	34	48	68	812	цвет. короб.	5	30
	N6055	55 мм	76	37	48	74	918	цвет. короб.	5	20
N6060	60 мм	78	38	48	80	1091	цвет. короб.	5	20	

Головки торцевые 6 граней 1"

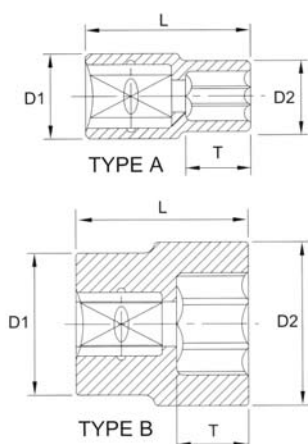

Тип	Артикул	Размер	L (мм)	D1 (мм)	D2 (мм)	Вес (гр)	Упаковка	Кол-во в упак.	Кол-во в короб.
A	N80035	35 мм	61	48	48	430	цвет. короб.	5	40
	N80036	36 мм	65	51	45	460	цвет. короб.	5	40
	N80038	38 мм	65	54	45	500	цвет. короб.	5	40
	N80041	41 мм	70	57	45	570	цвет. короб.	5	40
	N80046	46 мм	75	65	50	870	цвет. короб.	5	20
	N80050	50 мм	75	70	57	1050	цвет. короб.	5	20
	N80054	54 мм	80	74	57	1100	цвет. короб.	5	20
	N80055	55 мм	80	76	57	1150	цвет. короб.	5	20
	N80058	58 мм	80	79	57	1200	гофр. карт.	1	12
	N80060	60 мм	84	82	57	1500	гофр. карт.	1	12
B	N80063	63 мм	87	86	57	1550	гофр. карт.	1	8
	N80065	65 мм	87	88	57	1600	гофр. карт.	1	8
	N80067	67 мм	90	90	57	1750	гофр. карт.	1	8
	N80070	70 мм	93	94	68	2050	гофр. карт.	1	8
	N80071	71 мм	93	95	68	2100	гофр. карт.	1	8
	N80075	75 мм	97	100	68	2350	гофр. карт.	1	8
	N80077	77 мм	103	102	68	2500	гофр. карт.	1	8
	N80080	80 мм	103	105	68	2600	гофр. карт.	1	8

Набор торцевых головок, на линейке

НОВИНКА



Артикул	Размер привода (мм)	Рабочий профиль (грани)	L (мм)
TBS-22101	1/4"	6	5, 6, 7, 8, 9, 10, 11, 12, 13, 14
TBS-22103	3/8"	6	8, 10, 12, 13, 14, 15, 16, 18, 19, 22
TBS-22105	1/2"	6	10, 12, 13, 14, 16, 17, 18, 19, 22, 24

Набор глубоких торцевых головок, на линейке



Артикул	Размер привода (мм)	Рабочий профиль (грани)	L (мм)
TBS-23101	1/4"	6	5, 6, 7, 8, 9, 10, 11, 12, 13, 14
TBS-23103	3/8"	6	8, 10, 12, 13, 14, 15, 16, 18, 19, 22
TBS-23105	1/2"	6	10, 12, 13, 14, 16, 17, 18, 19, 22, 24



NM3K01

НОВИНКА

Набор головок торцевых глубоких магнитных 3/8"

Комплектация:

• 6 - Головок торцевых глубоких магнитных: 8, 10, 11, 12, 13, 14 мм

Микрофинишная полировка
Cr-V

НОВИНКА

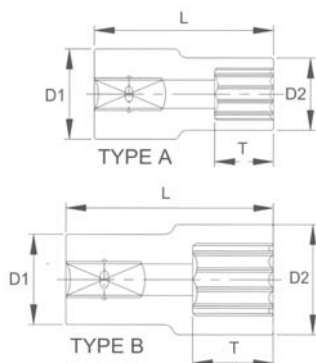

Головки торцевые Super Lock 1/4"

Тип	Артикул	Размер	L (мм)	T (мм)	D1 (мм)	D2 (мм)	Вес (гр)	Упаковка	Кол-во в упак.	Кол-во в корб.
A	R2004	4 мм	25	5	11,8	6,8	10	цвет. корб.	60	240
	R20045	4,5 мм	25	5	11,8	7,4	10	цвет. корб.	60	240
	R2005	5 мм	25	5	11,8	8,1	10	цвет. корб.	60	240
	R20055	5,5 мм	25	5	11,8	8,7	10	цвет. корб.	60	240
	R2006	6 мм	25	5	11,8	9,3	11	цвет. корб.	60	240
	R2007	7 мм	25	5	11,8	10,8	11	цвет. корб.	60	240
B	R2008	8 мм	25	8	11,3	11,8	11	цвет. корб.	60	240
	R2009	9 мм	25	8	11,5	12,8	13	цвет. корб.	40	240
	R2010	10 мм	25	8	12,5	13,8	14	цвет. корб.	40	240
	R2011	11 мм	25	8	14	15,8	18	цвет. корб.	40	240
	R2012	12 мм	25	8	15	16,8	22	цвет. корб.	40	240
	R2013	13 мм	25	10	16	17,8	24	цвет. корб.	20	240
	R2014	14 мм	25	10	18	19,6	29	цвет. корб.	20	240

Головки торцевые Super Lock 3/8"

Тип	Артикул	Размер	L (мм)	T (мм)	D1 (мм)	D2 (мм)	Вес (гр)	Упаковка	Кол-во в упак.	Кол-во в корб.
A	R3006	6 мм	28	8	16,8	9,9	27	цвет. корб.	40	240
	R3007	7 мм	28	8	16,8	10,8	29	цвет. корб.	40	240
	R3008	8 мм	28	8	16,8	12	26	цвет. корб.	40	240
	R3009	9 мм	28	8	16,8	13,2	22	цвет. корб.	40	240
	R3010	10 мм	28	8	16,8	14,5	25	цвет. корб.	40	240
	R3011	11 мм	28	8	16,8	15,7	29	цвет. корб.	40	240
B	R3012	12 мм	28	8	16	17	28	цвет. корб.	20	240
	R3013	13 мм	28	8	16,5	17,7	27	цвет. корб.	20	240
	R3014	14 мм	28	12	17	19,6	29	цвет. корб.	10	240
	R3015	15 мм	28	12	18	20,9	39	цвет. корб.	10	240
	R3016	16 мм	30	12	19	21,8	41	цвет. корб.	10	240
	R3017	17 мм	30	12	20	23,8	52	цвет. корб.	10	240
	R3018	18 мм	30	14	21	24,6	69	цвет. корб.	10	240
	R3019	19 мм	30	14	23	25,8	65	цвет. корб.	10	240
	R3020	20 мм	30	14	24	27,1	77	цвет. корб.	10	240
	R3021	21 мм	30	14	25	27,8	71	цвет. корб.	10	240
	R3022	22 мм	30	14	26	29,8	82	цвет. корб.	10	240
	R3023	23 мм	30	14	27	30,8	85	цвет. корб.	10	240
	R3024	24 мм	30	14	27	31,8	89	цвет. корб.	10	240

Головки торцевые Super Lock 1/2"

Тип	Артикул	Размер	L (мм)	T (мм)	D1 (мм)	D2 (мм)	Вес (гр)	Упаковка	Кол-во в упак.	Кол-во в корб.
A	R4008	8 мм	38	10	21,8	13	48	цвет. корб.	10	240
	R4009	9 мм	38	10	21,8	14	47	цвет. корб.	10	240
	R4010	10 мм	38	10	21,8	15	46	цвет. корб.	10	240
	R4011	11 мм	38	10	21,8	16	53	цвет. корб.	10	240
	R4012	12 мм	38	10	21,8	17,5	57	цвет. корб.	10	240
	R4013	13 мм	38	10	21,8	19	59	цвет. корб.	10	240
	R4014	14 мм	38	10	21,8	20	60	цвет. корб.	10	240
	R4015	15 мм	38	10	21,8	21,6	63	цвет. корб.	10	240
	R4016	16 мм	38	10	23,1	21,8	68	цвет. корб.	10	240
	R4017	17 мм	38	10	22	23,8	67	цвет. корб.	10	240
	R4018	18 мм	38	12	23	25,4	81	цвет. корб.	10	240
	R4019	19 мм	38	12	23	25,8	73	цвет. корб.	10	240
	R4020	20 мм	38	12	24	27,8	80	цвет. корб.	10	240
	R4021	21 мм	38	12	24	27,8	79	цвет. корб.	10	240
	R4022	22 мм	40	16	26	29,8	103	цвет. корб.	10	100
	R4023	23 мм	40	16	28	31,6	118	цвет. корб.	10	100
B	R4024	24 мм	40	16	28	31,8	122	цвет. корб.	10	100
	R4025	25 мм	40	16	30	33,8	144	цвет. корб.	10	100
	R4026	26 мм	40	16	30	33,8	138	цвет. корб.	10	100
	R4027	27 мм	42	22	30	35,8	170	цвет. корб.	10	100
	R4028	28 мм	42	22	32	37,8	186	цвет. корб.	10	100
	R4029	29 мм	42	22	32	37,8	179	цвет. корб.	10	100
	R4030	30 мм	42	22	34	39,8	215	цвет. корб.	10	80
	R4032	32 мм	42	22	36	41,8	253	цвет. корб.	10	80
	R4034	34 мм	42	22	36	43,8	263	цвет. корб.	10	80
	R4035	35 мм	42	22	36	43,8	273	цвет. корб.	10	80
	R4036	36 мм	42	22	38	45,2	285	цвет. корб.	10	80

Микрофинишная полировка
Cr-V

Головки торцевые 12 граней 1/4"

Тип	Артикул	Размер	L (мм)	T (мм)	D1 (мм)	D2 (мм)	Вес (гр)	Упаковка	Кол-во в упак.	Кол-во в короб.
A	F2004	4 мм	25	5	11,8	6,8	10	цвет. короб.	60	240
	F20045	4,5 мм	25	5	11,8	7,4	10	цвет. короб.	60	240
	F2005	5 мм	25	5	11,8	8,1	10	цвет. короб.	60	240
	F20055	5,5 мм	25	5	11,8	8,7	10	цвет. короб.	60	240
	F2006	6 мм	25	5	11,8	9,3	11	цвет. короб.	60	240
	F2007	7 мм	25	5	11,8	10,8	11	цвет. короб.	60	240
	F2008	8 мм	25	8	11,3	11,8	11	цвет. короб.	60	240
B	F2009	9 мм	25	8	11,5	12,8	13	цвет. короб.	40	240
	F2010	10 мм	25	8	12,5	13,8	14	цвет. короб.	40	240
	F2011	11 мм	25	8	14	15,8	18	цвет. короб.	40	240
	F2012	12 мм	25	8	15	16,8	22	цвет. короб.	40	240
	F2013	13 мм	25	10	16	17,8	24	цвет. короб.	20	240
	F2014	14 мм	25	10	18	19,6	29	цвет. короб.	20	240



Головки торцевые 12 граней 3/8"

Тип	Артикул	Размер	L (мм)	T (мм)	D1 (мм)	D2 (мм)	Вес (гр)	Упаковка	Кол-во в упак.	Кол-во в короб.
A	F3006	6 мм	28	8	16,8	9,9	27	цвет. короб.	40	240
	F3007	7 мм	28	8	16,8	10,8	29	цвет. короб.	40	240
	F3008	8 мм	28	8	16,8	12	26	цвет. короб.	40	240
	F3009	9 мм	28	8	16,8	13,2	22	цвет. короб.	40	240
	F3010	10 мм	28	8	16,8	14,5	25	цвет. короб.	40	240
	F3011	11 мм	28	8	16,8	15,7	29	цвет. короб.	40	240
	F3012	12 мм	28	8	16	17	28	цвет. короб.	20	240
B	F3013	13 мм	28	8	16,5	17,7	27	цвет. короб.	20	240
	F3014	14 мм	28	12	17	19,6	29	цвет. короб.	10	240
	F3015	15 мм	28	12	18	20,9	39	цвет. короб.	10	240
	F3016	16 мм	30	12	19	21,8	41	цвет. короб.	10	240
	F3017	17 мм	30	12	20	23,8	52	цвет. короб.	10	240
	F3018	18 мм	30	14	21	24,6	69	цвет. короб.	10	240
	F3019	19 мм	30	14	23	25,8	65	цвет. короб.	10	240
	F3020	20 мм	30	14	24	27,1	77	цвет. короб.	10	240
	F3021	21 мм	30	14	25	27,8	71	цвет. короб.	10	240
	F3022	22 мм	30	14	26	29,8	82	цвет. короб.	10	240
	F3023	23 мм	30	14	27	30,8	85	цвет. короб.	10	240
	F3024	24 мм	30	14	27	31,8	89	цвет. короб.	10	240

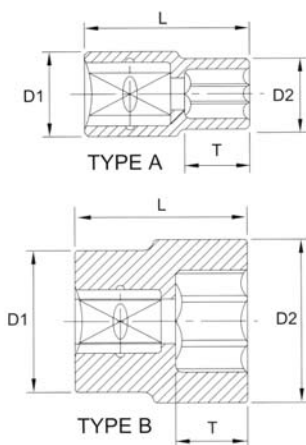

Головки торцевые 12 граней 1/2"

Тип	Артикул	Размер	L (мм)	T (мм)	D1 (мм)	D2 (мм)	Вес (гр)	Упаковка	Кол-во в упак.	Кол-во в короб.
A	F4008	8 мм	38	10	21,8	13	48	цвет. короб.	10	240
	F4009	9 мм	38	10	21,8	14	47	цвет. короб.	10	240
	F4010	10 мм	38	10	21,8	15	46	цвет. короб.	10	240
	F4011	11 мм	38	10	21,8	16	53	цвет. короб.	10	240
	F4012	12 мм	38	10	21,8	17,5	57	цвет. короб.	10	240
	F4013	13 мм	38	10	21,8	19	59	цвет. короб.	10	240
	F4014	14 мм	38	10	21,8	20	60	цвет. короб.	10	240
	F4015	15 мм	38	10	21,8	21,6	63	цвет. короб.	10	240
	F4016	16 мм	38	10	23,1	21,8	68	цвет. короб.	10	240
	F4017	17 мм	38	10	22	23,8	67	цвет. короб.	10	240
	F4018	18 мм	38	12	23	25,4	81	цвет. короб.	10	240
	F4019	19 мм	38	12	23	25,8	73	цвет. короб.	10	240
	F4020	20 мм	38	12	24	27,8	80	цвет. короб.	10	240
	F4021	21 мм	38	12	24	27,8	79	цвет. короб.	10	240
	F4022	22 мм	40	16	26	29,8	103	цвет. короб.	10	100
B	F4023	23 мм	40	16	28	31,6	118	цвет. короб.	10	100
	F4024	24 мм	40	16	28	31,8	122	цвет. короб.	10	100
	F4025	25 мм	40	16	30	33,8	144	цвет. короб.	10	100
	F4026	26 мм	40	16	30	33,8	138	цвет. короб.	10	100
	F4027	27 мм	42	22	30	35,8	170	цвет. короб.	10	100
	F4028	28 мм	42	22	32	37,8	186	цвет. короб.	10	100
	F4029	29 мм	42	22	32	37,8	179	цвет. короб.	10	100
	F4030	30 мм	42	22	34	39,8	215	цвет. короб.	10	80
	F4031	31 мм	42	22	36	40,8	243	цвет. короб.	10	80
	F4032	32 мм	45	22	36	41,8	233	цвет. короб.	10	80



Головки торцевые 12 граней 1/2"

Тип	Артикул	Размер	L (мм)	T (мм)	D1 (мм)	D2 (мм)	Вес (гр)	Упаковка	Кол - во в упак.	Кол - во в короб.
A	F4112	3/8"	38	10	21,8	15	46	цвет. короб.	10	240
	F4114	7/16"	38	10	21,8	16	53	цвет. короб.	10	240
	F4116	1/2"	38	10	21,8	18,5	59	цвет. короб.	10	240
	F4118	9/16"	38	12	21,8	20,4	60	цвет. короб.	10	240
	F4119	19/32"	38	12	21,8	20,8	63	цвет. короб.	10	240
	F4120	5/8"	38	12	20,5	21,8	68	цвет. короб.	10	240
B	F4122	11/16"	38	12	22	23,8	67	цвет. короб.	10	240
	F4124	3/4"	38	14	22	25,8	73	цвет. короб.	10	240
	F4125	25/32"	38	14	24	27,8	80	цвет. короб.	10	240
	F4126	13/16"	38	14	24	27,8	79	цвет. короб.	10	240
	F4128	7/8"	40	14	26	29,8	103	цвет. короб.	10	100
	F4130	15/16"	40	16	28	31,8	122	цвет. короб.	10	100
	F4132	1"	42	16	30	33,8	144	цвет. короб.	10	100
	F4134	1" - 1/16"	42	22	30	35,8	170	цвет. короб.	10	100
	F4136	1" - 1/8"	42	22	32	37,8	179	цвет. короб.	10	100
	F4138	1" - 3/16"	44	22	34	39,8	215	цвет. короб.	10	80
F4140	1" - 1/4"	45	22	36	41,8	233	цвет. короб.	10	80	



Головки торцевые глубокие 12 граней 1/2"

Тип	Артикул	Размер	L (мм)	T (мм)	D1 (мм)	D2 (мм)	Вес (гр)	Упаковка	Кол - во в упак.	Кол - во в короб.
A	F4008L	8 мм	77	12	21,8	13	95	цвет. короб.	20	160
	F4009L	9 мм	77	12	21,8	14,2	102	цвет. короб.	20	160
	F4010L	10 мм	77	12	21,8	15	93	цвет. короб.	20	160
	F4011L	11 мм	77	12	21,8	16,3	99	цвет. короб.	20	160
	F4012L	12 мм	77	12	21,8	17,6	102	цвет. короб.	20	160
	F4013L	13 мм	77	15	21,8	19	109	цвет. короб.	15	120
	F4014L	14 мм	77	15	21,8	20	118	цвет. короб.	15	120
	F4015L	15 мм	77	15	20,5	21,6	120	цвет. короб.	15	120
	F4016L	16 мм	77	15	20,5	21,8	128	цвет. короб.	15	120
	F4017L	17 мм	77	15	22	23,8	131	цвет. короб.	15	120
B	F4018L	18 мм	77	16	23	25,4	158	цвет. короб.	15	120
	F4019L	19 мм	77	16	24	25,8	152	цвет. короб.	15	120
	F4021L	21 мм	77	16	24	27,8	170	цвет. короб.	10	80
	F4022L	22 мм	77	20	26	29,8	206	цвет. короб.	10	80
	F4024L	24 мм	77	24	28	31,8	229	цвет. короб.	10	80
	F4027L	27 мм	77	26	30	35,8	279	цвет. короб.	5	50
	F4030L	30 мм	77	28	34	39,8	321	цвет. короб.	5	50
F4032L	32 мм	77	28	36	41,8	351	цвет. короб.	5	40	

Хром-никелевое покрытие
Cr-V



Головки торцевые 12 граней 3/4"

Тип	Артикул	Размер	L (мм)	T (мм)	D1 (мм)	D2 (мм)	Вес (гр)	Упаковка	Кол-во в упак.	Кол-во в короб.
A	F6019	19 мм	50	13	33	29	164	цвет. короб.	10	100
	F6021	21 мм	50	13	33	31	165	цвет. короб.	10	100
	F6022	22 мм	50	14	36	32	211	цвет. короб.	10	100
	F6023	23 мм	50	14	36	34	215	цвет. короб.	10	100
	F6024	24 мм	50	16	36	34	221	цвет. короб.	10	100
	F6026	26 мм	52	17	36	38	222	цвет. короб.	10	100
	F6027	27 мм	52	18	36	38	222	цвет. короб.	10	100
	F6028	28 мм	52	18	38	40	265	цвет. короб.	10	100
	F6029	29 мм	52	18	38	40	252	цвет. короб.	10	80
	F6030	30 мм	54	20	38	42	284	цвет. короб.	10	80
B	F6032	32 мм	56	22	38	44	303	цвет. короб.	10	80
	F6033	33 мм	56	22	38	46	326	цвет. короб.	10	60
	F6034	34 мм	56	22	38	46	313	цвет. короб.	10	60
	F6035	35 мм	58	25	42	48	390	цвет. короб.	10	60
	F6036	36 мм	58	25	42	50	423	цвет. короб.	5	50
	F6038	38 мм	60	25	45	52	488	цвет. короб.	5	50
	F6041	41 мм	64	28	45	56	558	цвет. короб.	5	40
	F6046	46 мм	68	31	47	62	660	цвет. короб.	5	30
	F6050	50 мм	72	34	48	68	812	цвет. короб.	5	30
	F6055	55 мм	76	37	48	74	918	цвет. короб.	5	20
F6060	60 мм	78	38	48	80	1091	цвет. короб.	5	20	

Головки торцевые 12 граней 1"

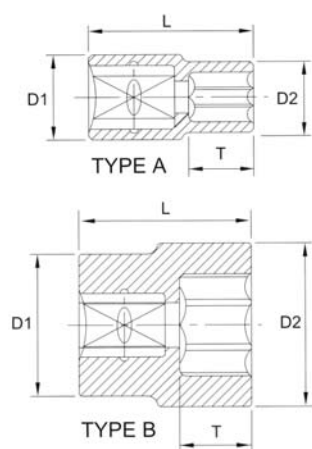

Тип	Артикул	Размер	L (мм)	D1 (мм)	D2 (мм)	Вес (гр)	Упаковка	Кол-во в упак.	Кол-во в короб.
F81046		1 - 7/16"	65	51	45	460	цвет. короб.	5	40
F81048		1 - 1/2"	65	54	45	500	цвет. короб.	5	40
F81052		1 - 5/8"	70	57	45	570	цвет. короб.	5	40
F81054		1 - 11/16"	70	60	50	710	цвет. короб.	5	20
F81056		1 - 3/4"	75	63	50	780	цвет. короб.	5	20
F81058		1 - 13/16"	75	65	50	870	цвет. короб.	5	220
F81060		1 - 7/8"	75	67	57	1000	цвет. короб.	5	20
F81064		2"	75	70	57	1050	цвет. короб.	5	20
F81068		2 - 1/8"	80	74	57	1150	цвет. короб.	5	20
F81070		2 - 3/16"	80	76	57	1250	гофр. карт.	1	12
F81076		2 - 3/8"	84	82	57	1500	гофр. карт.	1	12
F81080		2 - 1/2"	87	86	57	1550	гофр. карт.	1	12
F81084		2 - 5/8"	90	90	57	1800	гофр. карт.	1	8
F81088		2 - 3/4"	93	94	68	2250	гофр. карт.	1	8
F81090		2 - 13/16"	93	97	68	2350	гофр. карт.	1	8
F81094		2 - 15/16"	97	100	68	2450	гофр. карт.	1	8
F81096		3"	103	102	68	2500	гофр. карт.	1	8
F81100		3 - 1/8"	103	105	68	2800	гофр. карт.	1	8

НАБОРЫ

ГОЛОВКИ

БИТЫ

ВОРОТКИ

ТРЕЩОТКИ

ДИНАМОМЕТРИЯ

КЛЮЧИ ГАЕЧНЫЕ

ОТВЕРТКИ

ШАРНИРНО-ГУБЦЕВЫЙ

УДАРНО-РЕЖУЩИЙ

ПРОЧЕЕ

VDE

ЭЛЕКТРИКА



Держатель "линейка" для торцевых головок

НОВИНКА

Артикул	Размер привода (мм)	Кол-во посадочных мест	L (мм)
TBS-22001-HD	1/4"	10	180
TBS-22003-HD	3/8"	10	250
TBS-22005-HD12	1/2"	12	320



Набор торцевых головок, на линейке

Артикул	Размер привода (мм)	Рабочий профиль (грани)	L
TBS-22001	1/4"	12	5, 6, 7, 8, 9, 10, 11, 12, 13, 14 мм
TBS-22002	1/4"	12	3/16", 7/32", 1/4", 9/32", 5/16", 11/32", 3/8", 7/16", 1/2", 9/16"
TBS-22003	3/8"	12	8, 10, 12, 13, 14, 15, 16, 18, 19, 22 мм
TBS-22004	3/8"	12	5/16", 3/8", 7/16", 1/2", 9/16", 5/8", 11/16", 3/4", 13/16"
TBS-22005	1/2"	12	10, 12, 13, 14, 16, 17, 18, 19, 22, 24 мм
TBS-22006	1/2"	12	3/8", 7/16", 1/2", 9/16", 5/8", 11/16", 3/4", 13/16", 7/8", 15/16"



Набор глубоких торцевых головок, на линейке

НОВИНКА

Артикул	Размер привода (мм)	Рабочий профиль (грани)	L
TBS-23001	1/4"	12	5, 6, 7, 8, 9, 10, 11, 12, 13, 14 мм
TBS-23002	1/4"	12	3/16", 7/32", 1/4", 9/32", 5/16", 11/32", 3/8", 7/16", 1/2", 9/16"
TBS-23003	3/8"	12	10, 12, 13, 14, 16, 17, 18, 19, 22, 24 мм
TBS-23004	3/8"	12	5/16", 3/8", 7/16", 1/2", 9/16", 5/8", 11/16", 3/4", 13/16"
TBS-23005	1/2"	12	8, 10, 12, 13, 14, 15, 16, 18, 19, 22 мм
TBS-23006	1/2"	12	3/8", 7/16", 1/2", 9/16", 5/8", 11/16", 3/4", 13/16", 7/8", 15/16"

РАБОЧИЙ ПРОФИЛЬ SPLINE



Микрофинишная полировка Cr-V

Головки торцевые Spline 1/4"

Тип	Артикул	Размер	L (мм)	T (мм)	D1 (мм)	D2 (мм)	Вес (гр)	Упаковка	Кол-во в упак.	Кол-во в короб.
B	P2008	8 мм	25	8	12	12,8	11	цвет. короб.	40	240
	P2009	9 мм	25	8	12	13,8	13	цвет. короб.	40	240
	P2010	10 мм	25	8	14	14,8	14	цвет. короб.	40	240
	P2011	11 мм	25	8	14	15,8	18	цвет. короб.	40	240
	P2012	12 мм	25	8	14	16,8	22	цвет. короб.	40	240
	P2013	13 мм	25	10	15	17,8	24	цвет. короб.	20	240
	P2014	14 мм	25	10	18	18,8	29	цвет. короб.	20	240

Головки торцевые Spline 1/2"

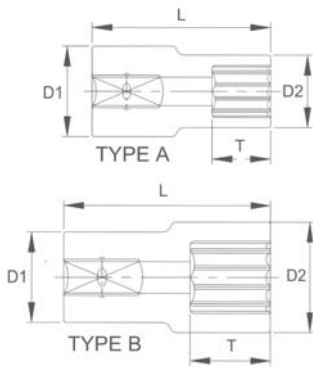

Тип	Артикул	Размер	L (мм)	T (мм)	D1 (мм)	D2 (мм)	Вес (гр)	Упаковка	Кол-во в упак.	Кол-во в короб.
A	P4008	8 мм	38	12	21,8	13	48	цвет. короб.	10	240
	P4009	9 мм	38	12	21,8	14,5	47	цвет. короб.	10	240
	P4010	10 мм	38	12	21,8	15	46	цвет. короб.	10	240
	P4011	11 мм	38	12	21,8	16,5	53	цвет. короб.	10	240
	P4012	12 мм	38	12	21,8	17,8	57	цвет. короб.	10	240
	P4013	13 мм	38	12	21,8	19	59	цвет. короб.	10	240
	P4014	14 мм	38	12	21,8	20	60	цвет. короб.	10	240
B	P4015	15 мм	38	12	20,5	21,8	63	цвет. короб.	10	240
	P4016	16 мм	38	12	20,5	22,8	68	цвет. короб.	10	240
	P4017	17 мм	38	12	22	23,8	67	цвет. короб.	10	240
	P4018	18 мм	38	12	23	25,8	81	цвет. короб.	10	240
	P4019	19 мм	38	14	24	27,8	73	цвет. короб.	10	240
	P4021	21 мм	38	14	24	29,8	79	цвет. короб.	10	240
	P4022	22 мм	40	14	26	31,8	103	цвет. короб.	10	100
	P4024	24 мм	40	16	26	33,8	122	цвет. короб.	10	100



Микрофинишная полировка Cr-V

Головки торцевые глубокие Spline 1/4"

Тип	Артикул	Размер	L (мм)	T (мм)	D1 (мм)	D2 (мм)	Вес (гр)	Упаковка	Кол-во в упак.	Кол-во в короб.
B	P2008L	8 мм	50	11	12	12,8	33	цвет. короб.	40	240
	P2009L	9 мм	50	11	12	13,8	38	цвет. короб.	40	240
	P2010L	10 мм	50	11	14	14,8	39	цвет. короб.	30	240
	P2011L	11 мм	50	11	14	15,8	48	цвет. короб.	30	240
	P2012L	12 мм	50	13	15	16,8	49	цвет. короб.	30	240
	P2013L	13 мм	50	13	16	17,8	52	цвет. короб.	30	240
	P2014L	14 мм	50	13	17	18,8	55	цвет. короб.	30	240

Головки торцевые глубокие Spline 3/8"

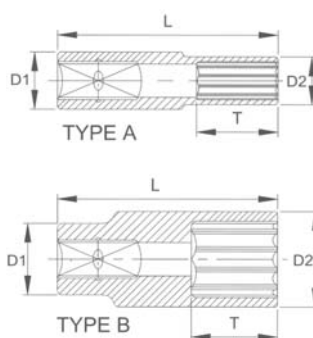

Тип	Артикул	Размер	L (мм)	T (мм)	D1 (мм)	D2 (мм)	Вес (гр)	Упаковка	Кол-во в упак.	Кол-во в короб.
A	P3008L	8 мм	63	9	16,8	12	50	цвет. короб.	20	240
	P3009L	9 мм	63	9	16,8	14	50	цвет. короб.	20	240
	P3010L	10 мм	63	9	16,8	14,5	61	цвет. короб.	20	240
	P3011L	11 мм	63	12	16,8	15,8	61	цвет. короб.	20	240
	P3012L	12 мм	63	12	16,5	17,8	72	цвет. короб.	20	240
	P3013L	13 мм	63	12	17	18,8	76	цвет. короб.	20	240
	P3014L	14 мм	63	15	19	23,8	79	цвет. короб.	10	120
B	P3015L	15 мм	63	15	19	21,8	100	цвет. короб.	10	120
	P3016L	16 мм	63	15	20	23,8	100	цвет. короб.	10	120
	P3017L	17 мм	63	18	21	23,8	120	цвет. короб.	10	120
	P3018L	18 мм	63	18	23	25,8	135	цвет. короб.	10	120
	P3019L	19 мм	63	18	25	27,8	140	цвет. короб.	10	120
	P3021L	21 мм	63	18	25	29,8	180	цвет. короб.	10	120
	P3022L	22 мм	63	21	26	31,8	195	цвет. короб.	8	96

РАБОЧИЙ ПРОФИЛЬ Е-ПРОФИЛЬ

Микрофинишная полировка
Cr-V

Головки торцевые Е-профиль 1/4"

Артикул	Размер	L (мм)	T (мм)	D1 (мм)	D2 (мм)	Вес (гр)	Упаковка	Кол-во в упак.	Кол-во в короб.
E204	E4	25	4	11,8	5,4	10	цвет. короб.	60	240
E205	E5	25	5	11,8	6,7	10	цвет. короб.	60	240
E206	E6	25	5	11,8	8,1	10	цвет. короб.	60	240
E207	E7	25	6	11,8	8,3	10	цвет. короб.	60	240
E208	E8	25	7	11,8	10	10	цвет. короб.	60	240
E210	E10	25	8	11,8	11,3	12	цвет. короб.	40	240

Головки торцевые Е-профиль 3/8"

Артикул	Размер	L (мм)	T (мм)	D1 (мм)	D2 (мм)	Вес (гр)	Упаковка	Кол-во в упак.	Кол-во в короб.
E308	E8	28	7	16,8	10,2	24	цвет. короб.	40	240
E310	E10	28	8	16,8	13,3	25	цвет. короб.	40	240
E311	E11	28	9	16,8	13,8	25	цвет. короб.	40	240
E312	E12	28	10	16,8	14,8	29	цвет. короб.	40	240
E314	E14	28	10	17,8	16,8	35	цвет. короб.	20	240
E316	E16	28	12	19,8	18,6	38	цвет. короб.	20	240
E318	E18	28	12	21,8	20,8	45	цвет. короб.	20	240
E320	E20	28	14	23,8	22,5	53	цвет. короб.	15	240

Головки торцевые Е-профиль 1/2"

Артикул	Размер	L (мм)	T (мм)	D1 (мм)	D2 (мм)	Вес (гр)	Упаковка	Кол-во в упак.	Кол-во в короб.
E410	E10	38	9	21,8	13,2	54	цвет. короб.	20	240
E411	E11	38	9,5	21,8	13,8	54	цвет. короб.	20	240
E412	E12	38	10	21,8	14,8	56	цвет. короб.	20	240
E414	E14	38	10,5	21,8	16,8	60	цвет. короб.	20	240
E416	E16	38	12	21,8	18,6	62	цвет. короб.	20	240
E418	E18	38	13	21,8	20,8	64	цвет. короб.	20	240
E420	E20	38	14	22,2	23,8	67	цвет. короб.	20	240
E422	E22	38	15	24	25,8	77	цвет. короб.	20	240
E424	E24	38	16,3	26	27,8	99	цвет. короб.	20	240

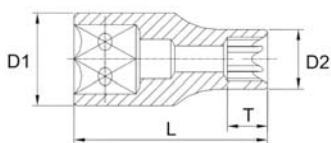

НОВИНКА



Головки торцевые глубокие Е-профиль 1/4"

Артикул	Размер	L (мм)	D1 (мм)	D2 (мм)
E208L	E8	50	9,6	12
E210L	E10	50	11,3	12

Головки торцевые глубокие Е-профиль 3/8"

Артикул	Размер	L (мм)	D1 (мм)	D2 (мм)
E308L	E8	63,5	9,9	17
E310L	E10	63,5	12	17
E311L	E11	63,5	13,3	17
E312L	E12	63,5	14,5	17
E314L	E14	63,5	15,8	17

Головки торцевые глубокие Е-профиль 1/2"

Артикул	Размер	L (мм)	D1 (мм)	D2 (мм)
E410L	E10	76	12,5	22
E411L	E11	76	13,2	22
E412L	E12	76	14,7	22
E414L	E14	76	16,2	22
E416L	E16	76	18,3	22
E418L	E18	76	20,3	22
E420L	E20	76	24	22
E422L	E22	76	26	24
E424L	E24	76	28	26



TBS-11005

Набор торцевых головок Е-профиль

14 предметов

- 5 - 1/4": E4, E5, E6, E7, E8
- 4 - 3/8": E10, E11, E12, E14
- 5 - 1/2": E16, E18, E20, E22, E24



ATF-4012

НОВИНКА

Набор головок удлиненных 1/2", Е-профиль

6 предметов

Комплектация:

- 6 - Головок 140 мм: E10, E12, E14, E16, E18, E20

ГОЛОВКИ И КЛЮЧИ СВЕЧНЫЕ



Головка свечная

Артикул	Размер привода	Размер	L (мм)	Вес (гр)	Упаковка	Кол-во в упак.	Кол-во в короб.
ASP-A3816	3/8"	16 мм	65	150	цвет. короб.	10	150
ASP-A3821	3/8"	21 мм	67	220	цвет. короб.	10	150
ASP-A1216	1/2"	16 мм	65	150	цвет. короб.	10	150
ASP-A1221	1/2"	21 мм	67	220	цвет. короб.	10	150



Головка свечная с магнитом

Артикул	Размер привода	Размер	L (мм)	Вес (гр)	Упаковка	Кол-во в упак.	Кол-во в короб.
ASP-C1216	1/2"	16 мм	65	200	цвет. короб.	10	150
ASP-C1221	1/2"	21 мм	67	270	цвет. короб.	10	150



Головка свечная пружинная 6 граней

Артикул	Размер привода	Размер	L (мм)	Вес (гр)	Упаковка	Кол-во в упак.	Кол-во в короб.
ATF-4006C	3/8"	16 мм	65	110	цвет. короб.	10	100
ATF-4007A	1/2"	16 мм	70	100	цвет. короб.	10	100
ATF-4007B	1/2"	18 мм	70	100	цвет. короб.	10	100
ATF-4007C	1/2"	21 мм	70	100	цвет. короб.	10	100



Головка свечная пружинная 12 граней

Артикул	Размер привода	Размер	L (мм)	Вес (гр)	Упаковка	Кол-во в упак.	Кол-во в короб.
ATF-4006A	3/8"	14 мм	65	100	цвет. короб.	10	100

- Тонкостенная (диаметр головки 18 мм)



Головка свечная 12 граней, с резиновым захватом

Артикул	Размер привода	Размер	L (мм)	Вес (гр)	Упаковка	Кол-во в упак.	Кол-во в короб.
PAW-34C	3/8"	18 мм	65	170	карт. короб.	10	100



PAW-SPTLK-1

Набор свечных головок с ограничением крутящего момента

- Рабочий профиль: 12 граней
- Размеры: 14, 16, 21 мм
- Момент: 19, 20, 25 Нм
- Использовать только для затяжки свечей

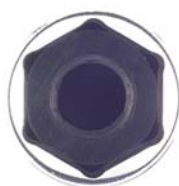

Ключ свечной

Артикул	Размер	L1 (мм)	L2 (мм)	Вес (гр)	Упаковка	Кол-во в упак.	Кол-во в короб.
TWT-10108A	16 мм	200	460	460	карт. короб.	10	40
TWT-10108B	21 мм	200	460	460	карт. короб.	10	40



Ключ свечной с магнитом

Артикул	Размер	L1 (мм)	L2 (мм)	Вес (гр)	Упаковка	Кол-во в упак.	Кол-во в короб.
ABR-230016	16 мм	200	300	460	карт. короб.	10	40
ABR-230021	21 мм	200	300	460	карт. короб.	10	40

ГОЛОВКИ ТОРЦЕВЫЕ С ВСТАВКАМИ

Микрофинишная полировка, Cr-V

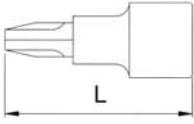

Головки торцевые 1/4" с вставкой "Крест"

Артикул	Размер	L (мм)	Вес (гр)	Упаковка	Кол-во в упак.	Кол-во в короб.
H2PH0	PH0	37	14	цвет. короб.	50	300
H2PH1	PH1	37	14	цвет. короб.	50	300
H2PH2	PH2	37	15	цвет. короб.	50	300
H2PH3	PH3	37	16	цвет. короб.	50	300
H2PH4	PH4	37	17	цвет. короб.	50	300

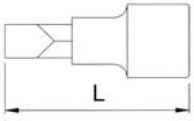

Головки торцевые 1/4" с вставкой "Шлиц"

Артикул	Размер	L (мм)	Вес (гр)	Упаковка	Кол-во в упак.	Кол-во в короб.
H2SL030	SL3.0	37	12	цвет. короб.	50	300
H2SL040	SL4.0	37	12	цвет. короб.	50	300
H2SL045	SL4.5	37	12	цвет. короб.	50	300
H2SL055	SL5.5	37	12	цвет. короб.	50	300
H2SL065	SL6.5	37	12	цвет. короб.	50	300
H2SL080	SL8.0	37	14	цвет. короб.	50	300

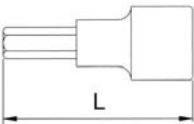

Головки торцевые 1/4" с вставкой "HEX"

Артикул	Размер	L (мм)	Вес (гр)	Упаковка	Кол-во в упак.	Кол-во в короб.
H2H030	H3	37	12	цвет. короб.	50	300
H2H040	H4	37	12	цвет. короб.	50	300
H2H050	H5	37	14	цвет. короб.	50	300
H2H060	H6	37	14	цвет. короб.	50	300
H2H070	H7	37	16	цвет. короб.	50	300
H2H080	H8	37	16	цвет. короб.	50	300

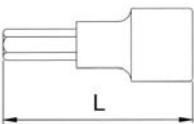

Головки торцевые 1/2" с вставкой "HEX"

Артикул	Размер	L (мм)	Вес (гр)	Упаковка	Кол-во в упак.	Кол-во в короб.
H4H004	H4	55	65	цвет. короб.	10	120
H4H005	H5	55	65	цвет. короб.	10	120
H4H006	H6	55	65	цвет. короб.	10	120
H4H007	H7	55	70	цвет. короб.	10	120
H4H008	H8	55	70	цвет. короб.	10	120
H4H010	H10	55	94	цвет. короб.	10	120
H4H012	H12	55	102	цвет. короб.	10	120
H4H014	H14	55	166	цвет. короб.	10	120
H4H017	H17	55	180	цвет. короб.	10	120
H4H019	H19	55	200	цвет. короб.	10	120
H4H013A	H13	100	250	цвет. короб.	5	60
H4H017A	H17	100	290	цвет. короб.	5	60
H4H019A	H19	100	320	цвет. короб.	5	60

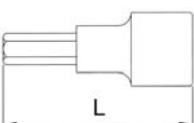

Головки торцевые 1/2" с вставкой "HEX"

Артикул	Размер	L (мм)	Вес (гр)	Упаковка	Кол-во в упак.	Кол-во в короб.
H4H116	H1/2"	55	70	цвет. короб.	10	120
H4H118	H9/16"	55	94	цвет. короб.	10	120
H4H120	H5/8"	55	102	цвет. короб.	10	120
H4H124	H3/4"	55	110	цвет. короб.	10	120

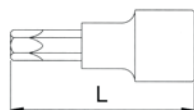

Головки торцевые 1/4" с вставкой "Torx"

Артикул	Размер	L (мм)	Вес (гр)	Упаковка	Кол-во в упак.	Кол-во в короб.
H2T08	T8	37	12	цвет. короб.	50	300
H2T10	T10	37	12	цвет. короб.	50	300
H2T15	T15	37	12	цвет. короб.	50	300
H2T20	T20	37	12	цвет. короб.	50	300
H2T25	T25	37	12	цвет. короб.	50	300
H2T27	T27	37	14	цвет. короб.	50	300
H2T30	T30	37	14	цвет. короб.	50	300
H2T40	T40	37	14	цвет. короб.	50	300

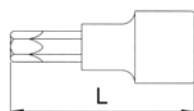

Головки торцевые 1/2" с вставкой "Torx"

Артикул	Размер	L (мм)	Вес (гр)	Упаковка	Кол-во в упак.	Кол-во в короб.
H4T030A	T30	100	80	цвет. короб.	10	120
H4T040A	T40	100	80	цвет. короб.	10	120
H4T045A	T45	100	100	цвет. короб.	10	120
H4T050A	T50	100	100	цвет. короб.	10	120
H4T055A	T55	100	140	цвет. короб.	10	120
H4T060A	T60	100	142	цвет. короб.	10	120
H4T070A	T70	100	162	цвет. короб.	10	120
H4T080A	T80	100	292	цвет. короб.	10	60
H4T090A	T90	100	290	цвет. короб.	10	60
H4T100A	T100	100	358	цвет. короб.	10	60

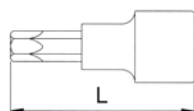

Головки торцевые 1/2" с вставкой "Torx" с отверстием

Артикул	Размер	L (мм)	Вес (гр)	Упаковка	Кол-во в упак.	Кол-во в короб.
H4TT027	T27H	55	74	цвет. короб.	10	120
H4TT030	T30H	55	74	цвет. короб.	10	120
H4TT040	T40H	55	75	цвет. короб.	10	120
H4TT045	T45H	55	78	цвет. короб.	10	120
H4TT050	T50H	55	78	цвет. короб.	10	120
H4TT055	T55H	55	90	цвет. короб.	10	120
H4TT060	T60H	55	100	цвет. короб.	10	120
H4TT070	T70H	55	110	цвет. короб.	10	120

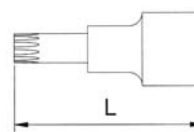

Головки торцевые 1/2" с вставкой "Spline"

Артикул	Размер	L (мм)	Вес (гр)	Упаковка	Кол-во в упак.	Кол-во в короб.
H4RM05	M5	55	65	цвет. короб.	10	120
H4RM06	M6	55	70	цвет. короб.	10	120
H4RM08	M8	55	70	цвет. короб.	10	120
H4RM09	M9	55	88	цвет. короб.	10	120
H4RM10	M10	55	92	цвет. короб.	10	120
H4RM12	M12	55	100	цвет. короб.	10	120
H4RM14	M14	55	120	цвет. короб.	10	120
H4RM14A	M14	100	200	цвет. короб.	5	60
H4RM16	M16	55	142	цвет. короб.	10	120



Применяются для отворачивания болтов на кардановом валу VW-Audi в основном для VW T4, Touareg

Головки торцевые 1/2" с вставкой Spline

Артикул	Размер	L (мм)	Вес (гр)	Упаковка	Кол-во в упак.	Кол-во в короб.
ATF-5211A	M8	800	385	цвет. короб.	10	40
ATF-5211B	M10	800	675	цвет. короб.	10	30
ATF-5211C	M12	800	800	цвет. короб.	10	20
ATF-5211D	M14	800	1090	цвет. короб.	10	20



Головки торцевые 1/2" с вставкой Spline с отверстием

• Головка для масляной пробки VW-Audi с трансмиссией ZF

Артикул	Размер	L (мм)	Вес (гр)	Упаковка	Кол-во в упак.	Кол-во в короб.
ATF-5213	MT16	55	146	цвет. короб.	10	60
ATF-5213A	MT16	100	274	цвет. короб.	10	60



TBS-12185

Набор торцевых головок 1/2" с вставкой RIBE
9 предметов

• RM4, RM5, RM6, RM7, RM8, RM9, RM10, RM12, RM13

TBS-12185A

Набор торцевых головок 1/2" с шестигранной вставкой

9 предметов

• H4, H5, H6, H7, H8, H10, H12, H14, H17



ABJ-2001

НОВИНКА

Набор головок коротких 1/4" со вставками
40 предметов

- 10 - Головок метрических HEX: H2, H2.5, H3, H4, H5, H6, H7, H8, H9, H10
- 10 - Головок дюймовых HEX: H5/64, H3/32, H7/64, H1/8, H5/32, H3/16, H7/32, H1/4, H5/16, H3/8
- 10 - Головок Torx с отверстием: T8, T10, T15, T20, T25, T27, T30, T40, T45, T50
- 6 - Головок Spline: M4, M5, M6, M8, M10, M12
- 2 - Головки PH: PH1, PH2
- 2 - Головки SL: SL1/4, SL3/8



ATA-0360

Набор торцевых головок 3/8" с вставкой "пятиконечная звезда" с отверстием

9 предметов

• TS10H, TS15H, TS20H, TS25H, TS27H, TS30H, TS40H, TS45H, TS50H

Удлинитель



Артикул	Размер привода	L (мм)	D1 (мм)	D2 (мм)	Вес (гр)	Упаковка	Кол-во в упак.	Кол-во в короб.
АЕВ-Н202	1/4"	50	8,2	12	24	цвет. короб.	50	300
АЕВ-Н203	1/4"	75	8,2	12	37	цвет. короб.	50	300
АЕВ-Н204	1/4"	100	8,2	12	45	цвет. короб.	30	300
АЕВ-Н206	1/4"	150	8,2	12	67	цвет. короб.	30	300
АЕВ-Н303	3/8"	75	12,2	17,8	80	цвет. короб.	20	200
АЕВ-Н306	3/8"	150	12,2	17,8	150	цвет. короб.	20	120
АЕВ-Н403	1/2"	75	16,3	23,8	120	цвет. короб.	10	100
АЕВ-Н405	1/2"	125	16,3	23,8	210	цвет. короб.	10	80
АЕВ-Н410	1/2"	250	16,3	23,8	415	карт. короб.	10	60

Удлинитель с шаром



Артикул	Размер привода	L (мм)	D1 (мм)	D2 (мм)	Вес (гр)	Упаковка	Кол-во в упак.	Кол-во в короб.
АЕВ-С202	1/4"	50	8,3	11	24	цвет. короб.	50	300
АЕВ-С204	1/4"	100	8,3	11	45	цвет. короб.	30	300
АЕВ-С210	1/4"	250	8,3	11	110	цвет. короб.	10	60
АЕВ-С303	3/8"	75	12,2	15,8	80	цвет. короб.	20	200
АЕВ-С306	3/8"	150	12,2	15,8	150	цвет. короб.	20	120
АЕВ-С402	1/2"	50	16,4	20,8	80	цвет. короб.	20	200
АЕВ-С403	1/2"	75	16,4	20,8	120	цвет. короб.	20	120
АЕВ-С405	1/2"	125	16,4	20,8	210	цвет. короб.	10	80
АЕВ-С410	1/2"	250	16,4	20,8	415	карт. короб.	10	60

Удлинитель экстрадлинный

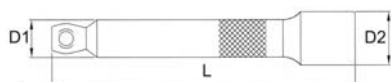

Артикул	Размер привода	L (мм)	D1 (мм)	D2 (мм)	Вес (гр)	Упаковка	Кол-во в короб.
АЕВ-А210	1/4"	250	8,3	11	110	карт. короб.	60
АЕВ-А412	1/2"	300	16,3	23,8	503	карт. короб.	30
АЕВ-А415	1/2"	375	16,3	23,8	630	карт. короб.	30
АЕВ-А418	1/2"	450	16,3	23,8	760	карт. короб.	20
АЕВ-А420	1/2"	500	16,3	23,8	840	карт. короб.	20
АЕВ-А424	1/2"	600	16,3	23,8	1025	карт. короб.	20
АЕВ-А430	1/2"	750	16,3	23,8	1280	карт. короб.	10
АЕВ-А436	1/2"	900	16,3	23,8	1540	карт. короб.	10
АЕВ-А608	3/4"	200	30,9	25,8	900	карт. короб.	10
АЕВ-А616	3/4"	400	30,9	25,8	1700	карт. короб.	10

Удлинитель гибкий



Артикул	Размер привода	L (мм)	Упаковка
АЕВ-А404	1/4"	150	карт. короб.

Удлинитель гибкий



Артикул	Размер привода	L (мм)	Упаковка
АЕВ-С206	1/4"	150	карт. короб.
АЕВ-С208	1/4"	200	карт. короб.
АЕВ-С210	1/4"	250	карт. короб.
АЕВ-С212	1/4"	350	карт. короб.
АЕВ-С306	3/8"	150	карт. короб.
АЕВ-С308	3/8"	200	карт. короб.
АЕВ-С310	3/8"	250	карт. короб.
АЕВ-С312	3/8"	350	карт. короб.

НОВИНКА



ATF-4001B

НОВИНКА

Адаптер 1/2 с трещоточным механизмом



Кардан

Артикул	Размер привода	L (мм)	Вес (гр)	Упаковка	Кол-во в упак.	Кол-во в короб.
AUJ-A2040	1/4"	40	27	цвет. короб.	25	300
AUJ-A3055	3/8"	55	51	цвет. короб.	15	300
AUJ-A4078	1/2"	78	155	цвет. короб.	15	150
AUJ-A6104	3/4"	104,7	190	цвет. короб.	5	100



НОВИНКА

Кардан с фиксатором

Артикул	Размер привода	Кол-во в короб.
AUJ-F2040	1/4"	95
AUJ-F3055	3/8"	80
AUJ-F4078	1/2"	56



Переходник

Артикул	Мама (F)	Папа (M)	L (мм)	Вес (гр)	Упаковка	Кол-во в упак.	Кол-во в короб.
AAD-A230	1/4"	3/8"	25	15	цвет. короб.	50	300
AAD-A320	3/8"	1/4"	28	20	цвет. короб.	30	300
AAD-A340	3/8"	1/2"	35	45	цвет. короб.	30	300
AAD-A430	1/2"	3/8"	35	51	цвет. короб.	15	150
AAD-A460	1/2"	3/4"	42	115	цвет. короб.	15	150
AAD-A640	3/4"	1/2"	48	225	цвет. короб.	10	100



Переходник-бегунок

Артикул	Мама (F)	Папа (M)	L (мм)	Вес (гр)	Упаковка	Кол-во в упак.	Кол-во в короб.
ATM-A340	3/8"	1/2"	40	89	цвет. короб.	10	150



Набор магнитных переходников

Артикул	Мама (F) - Папа (M)	Упаковка
AAD-M340	3/8" - 1/2"	
AAD-M460	1/2" - 3/4"	цвет. короб.
AAD-M680	3/4" - 1"	

ОСНОВНЫЕ ВИДЫ ПРОФИЛЕЙ БИТ



Шлиц
(SL)



Крест
Phillips (PH)



Крест
Pozidrive (PZ)



Шестигранник
(HEX)

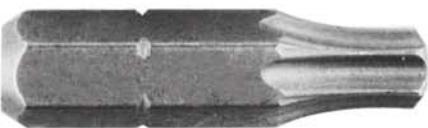

TORX

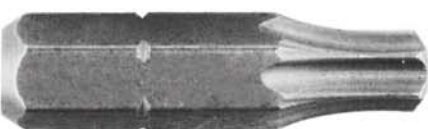

TORX
с отверстием

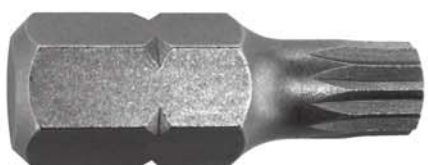

Двенадцатигранник
(Spline)



Многоугольник
(RIBE)

РАЗМЕР ПРИВОДА 1/4" (6 мм) HEX



Бита 25 мм PH, PZ

Артикул	Размер	L (мм)	Упаковка	Кол-во в упак.	Кол-во в короб.
BPH102501	PH1	25	бел. короб.	100	2000
BPH102502	PH2	25	бел. короб.	100	2000
BPH102503	PH3	25	бел. короб.	100	2000
BPZ102502	PZ2	25	бел. короб.	100	2000



Бита 25 мм PH Non-slip

Артикул	Размер	L (мм)	Упаковка	Кол-во в упак.	Кол-во в короб.
BPA102501	PH1	25	бел. короб.	100	2000
BPA102502	PH2	25	бел. короб.	100	2000
BPA102503	PH3	25	бел. короб.	100	2000

•Насечки противоскольжения на рабочей части



Бита 50 мм PH

Артикул	Размер	L (мм)	Упаковка	Кол-во в упак.	Кол-во в короб.
BPH105001	PH1	50	бел. короб.	50	1000
BPH105002	PH2	50	бел. короб.	50	1000
BPH105003	PH3	50	бел. короб.	50	1000



Бита 50 мм PH Non-slip

Артикул	Размер	L (мм)	Упаковка	Кол-во в упак.	Кол-во в короб.
BPA105001	PH1	50	бел. короб.	50	1000
BPA105002	PH2	50	бел. короб.	50	1000
BPA105003	PH3	50	бел. короб.	50	1000

•Насечки противоскольжения на рабочей части



Бита с узким хвостовиком PH

Артикул	Размер	L (мм)	Упаковка	Кол-во в упак.	Кол-во в короб.
BPR110001	PH1	100	бел. короб.	50	500
BPR110002	PH2	100	бел. короб.	50	500
BPR110003	PH3	100	бел. короб.	50	500
BPR115002	PH2	150	бел. короб.	50	500



Бита твердосплавная PH (2шт)

Артикул	Размер	L (мм)	Упаковка	Кол-во в упак.	Кол-во в короб.
ABD-70000	PH2	65	блистер	20	4000

- 1. Кремниевый сплав, прошедший закалку
- 2. Специальная зона кручения, снижающая нагрузку
- 3. Высокая прочность и износостойкость



Бита 25 мм HEX

Артикул	Размер	L (мм)	Упаковка	Кол-во в упак.	Кол-во в короб.
BHE102530	H3	25	бел. короб.	100	2000
BHE102540	H4	25	бел. короб.	100	2000
BHE102550	H5	25	бел. короб.	100	2000
BHE102560	H6	25	бел. короб.	100	2000
BHE102580	H8	25	бел. короб.	100	2000



Бита 25 мм Torx с отверстием

Артикул	Размер	L (мм)	Упаковка	Кол-во в упак.	Кол-во в короб.
BTT102506	T6	25	бел. короб.	50	1000
BTT102507	T7	25	бел. короб.	50	1000
BTT102508	T8	25	бел. короб.	50	1000
BTT102509	T9	25	бел. короб.	50	1000
BTT102510	T10	25	бел. короб.	50	1000
BTT102515	T15	25	бел. короб.	50	1000
BTT102520	T20	25	бел. короб.	50	1000
BTT102525	T25	25	бел. короб.	50	1000
BTT102527	T27	25	бел. короб.	50	1000
BTT102530	T30	25	бел. короб.	50	1000
BTT102540	T40	25	бел. короб.	50	1000
BTT102545	T45	25	бел. короб.	50	1000

РАЗМЕР ПРИВОДА 1/4" (6 мм) HEX

Предназначены для использования с ударным шуруповертом



Бита торсионная 25 мм SL

НОВИНКА

Артикул	Размер	L (мм)	Упаковка	Кол-во в упак.	Кол-во в короб.
S3FL102530	SL3	25	пласт. бокс	50	2000
S3FL102540	SL4	25	пласт. бокс	50	2000
S3FL102560	SL6	25	пласт. бокс	50	2000



Бита торсионная 50 мм SL

НОВИНКА

Артикул	Размер	L (мм)	Упаковка	Кол-во в упак.	Кол-во в короб.
S3FL105030	SL3	50	пласт. бокс	20	800
S3FL105040	SL4	50	пласт. бокс	20	800
S3FL105055	SL5.5	50	пласт. бокс	20	800
S3FL105060	SL6	50	пласт. бокс	20	800



Бита торсионная 25 мм HEX

НОВИНКА

Артикул	Размер	L (мм)	Упаковка	Кол-во в упак.	Кол-во в короб.
S3HE102515	H1.5	25	пласт. бокс	50	2000
S3HE102520	H2	25	пласт. бокс	50	2000
S3HE102525	H2.5	25	пласт. бокс	50	2000
S3HE102530	H3	25	пласт. бокс	50	2000
S3HE102540	H4	25	пласт. бокс	50	2000
S3HE102550	H5	25	пласт. бокс	50	2000
S3HE102560	H6	25	пласт. бокс	50	2000



Бита торсионная 50 мм HEX

НОВИНКА

Артикул	Размер	L (мм)	Упаковка	Кол-во в упак.	Кол-во в короб.
S3HE105015	H1.5	50	пласт. бокс	20	800
S3HE105020	H2	50	пласт. бокс	20	800
S3HE105025	H2.5	50	пласт. бокс	20	800
S3HE105030	H3	50	пласт. бокс	20	800
S3HE105040	H4	50	пласт. бокс	20	800
S3HE105050	H5	50	пласт. бокс	20	800
S3HE105060	H6	50	пласт. бокс	20	800



Бита торсионная 25 мм PH

НОВИНКА

Артикул	Размер	L (мм)	Упаковка	Кол-во в упак.	Кол-во в короб.
S3PH102501	PH1	25	пласт. бокс	50	2000
S3PH102502	PH2	25	пласт. бокс	50	2000
S3PH102503	PH3	25	пласт. бокс	50	2000



Бита торсионная 50 мм PH

НОВИНКА

Артикул	Размер	L (мм)	Упаковка	Кол-во в упак.	Кол-во в короб.
S3PH105001	PH1	50	пласт. бокс	20	800
S3PH105002	PH2	50	пласт. бокс	20	800
S3PH105003	PH3	50	пласт. бокс	20	800



Бита торсионная 25 мм Torx с отверстием

НОВИНКА

Артикул	Размер	L (мм)	Упаковка	Кол-во в упак.	Кол-во в короб.
S3TT102510	T10H	25	пласт. бокс	50	2000
S3TT102515	T15H	25	пласт. бокс	50	2000
S3TT102520	T20H	25	пласт. бокс	50	2000
S3TT102525	T25H	25	пласт. бокс	50	2000
S3TT102527	T27H	25	пласт. бокс	50	2000
S3TT102530	T30H	25	пласт. бокс	50	2000
S3TT102540	T40H	25	пласт. бокс	50	2000



Бита торсионная 50 мм Torx с отверстием

НОВИНКА

Артикул	Размер	L (мм)	Упаковка	Кол-во в упак.	Кол-во в короб.
S3TT105010	T10H	50	пласт. бокс	20	800
S3TT105020	T20H	50	пласт. бокс	20	800
S3TT105025	T25H	50	пласт. бокс	20	800
S3TT105027	T27H	50	пласт. бокс	20	800
S3TT105030	T30H	50	пласт. бокс	20	800
S3TT105040	T40H	50	пласт. бокс	20	800

РАЗМЕР ПРИВОДА 5/16" (8 ММ) HEX



Бита 30 мм SL

Артикул	Размер	L (мм)	Упаковка	Кол-во в упак.	Кол-во в короб.
BFL23006	SL6.0	30	бел. короб.	100	800
BFL23008	SL8.0	30	бел. короб.	100	800
BFL23010	SL10.0	30	бел. короб.	100	800



Бита 30 мм PH

Артикул	Размер	L (мм)	Упаковка	Кол-во в упак.	Кол-во в короб.
BRH203002	PH2	30	бел. короб.	100	800
BRH203003	PH3	30	бел. короб.	100	800
BRH203004	PH4	30	бел. короб.	100	800



Бита 30 мм HEX

Артикул	Размер	L (мм)	Упаковка	Кол-во в упак.	Кол-во в короб.
BHE203030	H3	30	бел. короб.	100	800
BHE203040	H4	30	бел. короб.	100	800
BHE203050	H5	30	бел. короб.	100	800
BHE203060	H6	30	бел. короб.	100	800
BHE203080	H8	30	бел. короб.	100	800



Бита 30 мм Torx

Артикул	Размер	L (мм)	Упаковка	Кол-во в упак.	Кол-во в короб.
BTX23010	T10	30	бел. короб.	100	800
BTX23025	T25	30	бел. короб.	100	800
BTX23027	T27	30	бел. короб.	100	800
BTX23030	T30	30	бел. короб.	100	800
BTX23040	T40	30	бел. короб.	100	800
BTX23045	T45	30	бел. короб.	100	800

РАЗМЕР ПРИВОДА 3/8" (10 ММ) HEX



Бита 30 мм HEX

Артикул	Размер	L (мм)	Упаковка	Кол-во в упак.	Кол-во в короб.
BHE33004	H4	30	бел. короб.	100	600
BHE33005	H5	30	бел. короб.	100	600
BHE33006	H6	30	бел. короб.	100	600
BHE33007	H7	30	бел. короб.	100	600
BHE33008	H8	30	бел. короб.	100	600
BHE33010	H10	30	бел. короб.	100	600



Бита 75 мм HEX

Артикул	Размер	L (мм)	Упаковка	Кол-во в упак.	Кол-во в короб.
BHE37540	H4	75	бел. короб.	50	300
BHE37550	H5	75	бел. короб.	50	300
BHE37560	H6	75	бел. короб.	50	300
BHE37570	H7	75	бел. короб.	50	300
BHE37580	H8	75	бел. короб.	50	300
BHE37100	H10	75	бел. короб.	50	300

РАЗМЕР ПРИВОДА 3/8" (10 MM) HEX



Бита 30 мм Torx

Артикул	Размер	L (мм)	Упаковка	Кол-во в упак.	Кол-во в короб.
BTX33020	T20	30	бел. короб.	100	600
BTX33025	T25	30	бел. короб.	100	600
BTX33030	T30	30	бел. короб.	100	600
BTX33040	T40	30	бел. короб.	100	600
BTX33045	T45	30	бел. короб.	100	600
BTX33050	T50	30	бел. короб.	100	600
BTX33055	T55	30	бел. короб.	100	600
BTX33060	T60	30	бел. короб.	100	600

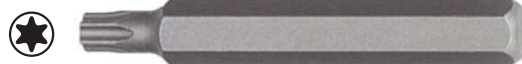

Бита 75 мм Torx

Артикул	Размер	L (мм)	Упаковка	Кол-во в упак.	Кол-во в короб.
BTX37520	T20	75	бел. короб.	50	300
BTX37525	T25	75	бел. короб.	50	300
BTX37530	T30	75	бел. короб.	50	300
BTX37540	T40	75	бел. короб.	50	300
BTX37545	T45	75	бел. короб.	50	300
BTX37550	T50	75	бел. короб.	50	300
BTX37555	T55	75	бел. короб.	50	300
BTX37560	T60	75	бел. короб.	50	300



Бита 30 мм Spline

Артикул	Размер	L (мм)	Упаковка	Кол-во в упак.	Кол-во в короб.
BSM33006	M6	30	бел. короб.	100	600
BSM33008	M8	30	бел. короб.	100	600
BSM33010	M10	30	бел. короб.	100	600
BSM33012	M12	30	бел. короб.	100	600



Бита 75 мм Spline

Артикул	Размер	L (мм)	Упаковка	Кол-во в упак.	Кол-во в короб.
BSM37506	M6	75	бел. короб.	100	600
BSM37508	M8	75	бел. короб.	100	600
BSM37510	M10	75	бел. короб.	100	600
BSM37512	M12	75	бел. короб.	100	600

АКСЕССУАРЫ ДЛЯ БИТ

Адаптер 1/4" HEX x 1/4" Dr.



Артикул	Размер привода	Размер	L (мм)	Упаковка	Кол-во в упак.	Кол-во в короб.
BAD10252	1/4" HEX	1/4" Dr.	25	бел. короб.	100	2000
BADA0302	1/4" HEX	1/4" Dr.	30	бел. короб.	100	2000

Адаптер 1/4" HEX x 1/4" Dr.



Артикул	Размер привода	Размер	L (мм)	Упаковка	Кол-во в упак.	Кол-во в короб.
BAD12100	1/4" HEX	1/4" Dr.	100	бел. короб.	50	1000
BAD12150	1/4" HEX	1/4" Dr.	150	бел. короб.	50	500

Адаптер 1/4" HEX x 1/4" Dr.



Артикул	Размер привода	Размер	L (мм)	Упаковка	Кол-во в упак.	Кол-во в короб.
TBD-00008A	1/4" HEX	1/4" Dr.	50	бел. короб.	1	500

Держатель для бит магнитный



Артикул	Размер привода	Размер	L (мм)	Упаковка	Кол-во в упак.	Кол-во в короб.
TBD-00002A	1/4" HEX	1/4"	60	бел. короб.	10	500



BAD2001

НОВИНКА

Держатель для бит 1/4" угловой усиленный



BQH321060

НОВИНКА

Держатель для бит 1/4" магнитный усиленный, 60 мм



BQH332100

НОВИНКА

Держатель для бит 1/4" с карданом, 100 мм



Держатель для бит гибкий

НОВИНКА

•Позволяет работать с крепежом в труднодоступных местах.

Артикул	Размер привода	Длина (мм)
AFB-FQ200	1/4"	200
AFB-FQ300	1/4"	300



Держатель для бит магнитный с быстрым сбросом

Артикул	Размер привода	Размер	L (мм)	Упаковка	Кол-во в упак.	Кол-во в короб.
BQH105060	1/4" HEX	1/4"	60	бел. короб.	50	500



Головка магнитная под шуруповерт

Артикул	Размер привода	Размер	L (мм)	Упаковка	Кол-во в упак.	Кол-во в короб.
BNM65006	1/4" HEX	6 мм	65	бел. короб.	25	500
BNM65007	1/4" HEX	7 мм	65	бел. короб.	25	500
BNM65008	1/4" HEX	8 мм	65	бел. короб.	25	500
BNM65010	1/4" HEX	10 мм	65	бел. короб.	25	500



Адаптер под биты

Артикул	Размер привода	Размер шестигранника	Упаковка	Кол-во в упак.	Кол-во в короб.
ASP-A40	1/4"	1/4"	цвет. короб.	60	240
ASP-A20	1/2"	5/16"	цвет. короб.	20	240
ASP-A2010	1/2"	10 мм	цвет. короб.	20	240

НАБОРЫ БИТ



ABD-BCRK01

Набор торсионных бит

15 предметов

- Размер привода: 1/4" HEX
- 14 - Бит 25 мм : PH1, PH2, PZ1, PZ2, SL4, SL6, H4, H5, H6, T10, T15, T20, T25, T30
- 1 - Держатель для бит магнитный с быстрым сбросом
- Кол-во в упак.: 12 шт; Кол-во в короб.: 72 шт; Вес нетто: 0,18 кг; Вес брутто: 0,195 кг;



ABD-027K10

НОВИНКА

Набор бит

66 предметов

- 1 - Держатель для бит
- 4 - Биты Ph, размеры: Ph1, Ph2, Ph3, Ph4
- 4 - Биты Pz, размеры: Pz1, Pz2, Pz3
- 6 - Бит шестигранных, размеры: 2, 2.5, 3, 4, 5, 6 мм
- 3 - Биты шлиц, размеры: 3.5, 4.5, 5.0 мм
- 12 - Бит Torx с отверстием, размеры: 5, 6, 7, 8, 9, 10, 15, 20, 25, 27, 30, 40 мм
- 36 - Бит Torx, размеры: 10*4 шт, 15*6 шт, 20*10 шт, 25*10 шт, 30*4 шт, 40*2 шт



ABD-BTCK02

Набор бит с трещоточной отверткой

52 предмета

- Размер привода: 1/4" HEX
- 9 - Бит PH: PH1 x 3, PH2 x 3, PH3 x 3
- 8 - Бит PZ: PZ1 x 4, PZ2 x 2, PZ3 x 2
- 8 - Бит SL: SL3, SL4 x 2, SL5 x 2, SL6 x 3
- 17 - Бит Torx: T10, T15, T20 x 2, T25 x 2, T27, T30, T40, T10H, T15H, T20H, T25H x 2, T27H, T30H, T40H
- 8 - Бит HEX: H3 x 2, H4 x 2, H6 x 4
- 1 - Отвертка 1/4" с трещоточным механизмом
- 1 - Держатель для бит магнитный с быстрым сбросом
- Вес нетто - 0,8 кг.
- Вес брутто - 0,835 кг



ABD-70001

Набор бит

32 предмета

Размер привода: 1/4" HEX

- 4 - Биты 25 мм PH: PH1, PH2 x 2, PH3
- 4 - Биты 25 мм PZ: PZ1, PZ2 x 2, PZ3
- 4 - Биты 25 мм HEX: H3, H4, H5, H6
- 14 - Бит 25 мм Torx: T10, T15, T20, T25, T27, T30, T40, T10H, T15H, T20H, T25H, T27H, T30H, T40H



- 1 - Адаптер 1/4" HEX x 1/4" Dr.
- 1 - Держатель для бит магнитный с быстрым сбросом
- Кол-во в упак.: 6 шт
- Кол-во в короб.: 48 шт
- Вес нетто: 0,3 кг
- Вес брутто: 0,3125 кг



ABS-80001

Набор бит HEX

15 предметов

Размер привода: 10 мм HEX

- 7 - Бит 30 мм HEX: H4, H5, H6, H7, H8, H10, H12
- 7 - Бит 75 мм HEX: H4, H5, H6, H7, H8, H10, H12

-
- 1 - Адаптер 1/2" под биты
- Кол-во в короб.: 20 шт; Вес нетто: 0,925 кг; Вес брутто: 0,975 кг



TBS-12225

Набор бит Torx

22 предмета

Размер привода: 10 мм HEX

- 10 - Бит 30 мм Torx: T10, T15, T20, T25, T27, T30, T40, T45, T50, T55
- 10 - Бит 75 мм Torx: T10, T15, T20, T25, T27, T30, T40, T45, T50, T55

-
- 1 - Адаптер 3/8" под биты
- 1 - Адаптер 1/2" под биты
- Кол-во в короб.: 6 шт; Вес нетто: 0,3 кг; Вес брутто: 0,3125 кг



ABS-80007

Набор бит Torx

15 предметов

Размер привода: 10 мм HEX

- 7 - Бит 30 мм Torx: T20, T25, T30, T40, T45, T50, T55
- 7 - Бит 75 мм Torx: T20, T25, T30, T40, T45, T50, T55

-
- 1 - Адаптер 1/2" под биты
- Кол-во в короб.: 20 шт; Вес нетто: 0,925 кг; Вес брутто: 0,975 кг



ABS-80006

Набор бит Spline

11 предметов

Размер привода: 10 мм HEX

- 5 - Бит 30 мм Spline: M5, M6, M8, M10, M12
- 5 - Бит 75 мм Spline: M5, M6, M8, M10, M12

- 1 - Адаптер 1/2" под биты
- Кол-во в короб.: 20 шт; Вес нетто: 0,785 кг; Вес брутто: 0,835 кг



ABS-80009

Набор бит

30 предметов

Размер привода: 10 мм HEX

- 7 - Бит 30 мм HEX: H4, H5, H6, H7, H8, H10, H12
- 7 - Бит 75 мм HEX: H4, H5, H6, H7, H8, H10, H12
- 7 - Бит 30 мм Torx: T20, T25, T30, T40, T45, T50, T55
- 7 - Бит 75 мм Torx: T20, T25, T30, T40, T45, T50, T55

- 1 - Адаптер 3/8" под биты
- 1 - Адаптер 1/2" под биты
- Кол-во в короб.: 10 шт; Вес нетто: 1,58 кг; Вес брутто: 1,68 кг



ABS-80004

Набор бит

42 предмета

Размер привода: 10 мм HEX

- 7 - Бит 30 мм HEX: H4, H5, H6, H7, H8, H10, H12
- 7 - Бит 75 мм HEX: H4, H5, H6, H7, H8, H10, H12
- 8 - Бит 30 мм Torx: T20, T25, T30, T40, T45, T50, T55, T60
- 8 - Бит 75 мм Torx: T20, T25, T30, T40, T45, T50, T55, T60
- 5 - Бит 30 мм Spline: M5, M6, M8, M10, M12
- 5 - Бит 75 мм Spline: M5, M6, M8, M10, M12

- 1 - Адаптер 3/8" под биты
- 1 - Адаптер 1/2" под биты
- Кол-во в короб.: 8 шт; Вес нетто: 2,52 кг; Вес брутто: 2,62 кг



ABS-80002

Набор бит

38 предметов

Размер привода: 10 мм HEX

- 2 - Биты 30 мм PH: PH2, PH3
- 6 - Бит 30 мм HEX: H4, H5, H6, H7, H8, H10, H12
- 6 - Бит 75 мм HEX: H4, H5, H6, H7, H8, H10, H12
- 8 - Бит 30 мм Torx: T20, T25, T30, T40, T45, T50, T55, T60
- 8 - Бит 75 мм Torx: T20, T25, T30, T40, T45, T50, T55, T60
- 3 - Биты 120 мм Torx: T45, T50, T55
- 4 - Биты 30 мм Spline: M6, M8, M10, M12

- 1 - Трещотка 72 зуба под биты
- Кол-во в короб.: 8 шт; Вес нетто: 2,52 кг; Вес брутто: 2,62 кг



Вороток отвертка с резиновой рукояткой

Артикул	Размер привода	L (мм)	Вес (гр)	Упаковка	Кол-во в упак.	Кол-во в короб.
ASD-60001	1/4"	150	87	цвет. короб.	10	100



Вороток отвертка с пластиковой ручкой

Артикул	Размер привода	L (мм)	Вес (гр)	Упаковка	Кол-во в упак.	Кол-во в короб.
ASD-60002	1/4"	150	87	цвет. короб.	10	100



Вороток с бегунком

Артикул	Размер привода	L (мм)	Вес (гр)	Упаковка	Кол-во в упак.	Кол-во в короб.
AST-B2115	1/4"	115	35	цвет. короб.	20	300
AST-B3165	3/8"	165	155	цвет. короб.	10	100
AST-B3200	3/8"	200	169	карт. короб.	10	100
AST-B4250	1/2"	250	400	карт. короб.	10	30
AST-B4300	1/2"	300	450	карт. короб.	10	30
AST-B6500	3/4"	500	2000	карт. короб.	5	15
AST-B8660	1"	600	3800	карт. короб.	1	5



Вороток Г-образный

НОВИНКА

Артикул	Размер привода	L (мм)	Вес (гр)	Упаковка	Кол-во в упак.	Кол-во в короб.
ALH-A4250	1/2"	250	500	карт. короб.	25	50
ALH-A4300	1/2"	300	550	карт. короб.	15	30



Вороток Г-образный Cr-Mo усиленный

Артикул	Размер привода	L (мм)	Вес (гр)	Упаковка	Кол - во в упак.	Кол - во в короб.
ALH-A6355S	3/4"	355	1533	карт. короб.	5	10
ALH-A6455S	3/4"	455	1900	карт. короб.	5	10
ALH-A6500S	3/4"	500	2100	карт. короб.	5	10
ALH-A8650S	1"	650	5100	карт. короб.	1	4

НАБОРЫ

ГОЛОВКИ

БИТЫ

ВОРОТКИ

ТРЕЩОТКИ

ДИНАМОМЕТРИЯ

КЛЮЧИ ГАЕЧНЫЕ

ОТВЕРТКИ

ШАРНИРНО-ГУБЦЕВЫЙ

УДАРНО-РЕЖУЩИЙ

ПРОЧЕЕ

VDE

ЭЛЕКТРИКА



Вороток шарнирный

Артикул	Размер привода	L (мм)	D (мм)	Упаковка	Кол-во в упак.	Кол-во в короб.
AFT-A1406	1/4"	150	14	карт. короб.	20	100
AFT-A3808	3/8"	200	15	карт. короб.	20	80
AFT-A3810	3/8"	250	22	карт. короб.	20	80
AFT-A1215	1/2"	375	28	карт. короб.	10	20
AFT-A1217	1/2"	425	28	карт. короб.	10	20
AFT-A1218	1/2"	450	28	карт. короб.	10	20
AFT-A1224	1/2"	600	28	карт. короб.	10	20



Вороток шарнирный с резиновой рукояткой

Артикул	Размер привода	L (мм)	D (мм)	Упаковка	Кол-во в упак.	Кол-во в короб.
AFT-A1215H	1/2"	375	28	карт. короб.	10	20



Вороток шарнирный с рифленной ручкой

Артикул	Размер привода	L (мм)	D (мм)	Упаковка	Кол-во в упак.	Кол-во в короб.
AFT-C1406	1/4"	150	14	карт. короб.	20	100
AFT-C3810	3/8"	250	22	карт. короб.	20	80
AFT-C1212	1/2"	300	28	карт. короб.	20	60
AFT-C1215	1/2"	375	28	карт. короб.	10	20
AFT-C1217	1/2"	425	28	карт. короб.	10	20
AFT-C1218	1/2"	450	28	карт. короб.	10	20
AFT-C1224	1/2"	600	28	карт. короб.	10	20



Вороток шарнирный усиленный

Артикул	Размер привода	L (мм)	D (мм)	Упаковка	Кол-во в упак.	Кол-во в короб.
AFT-B1224	1/2"	600	28	карт. короб.	5	10
AFT-B1230	1/2"	750	28	карт. короб.	5	10

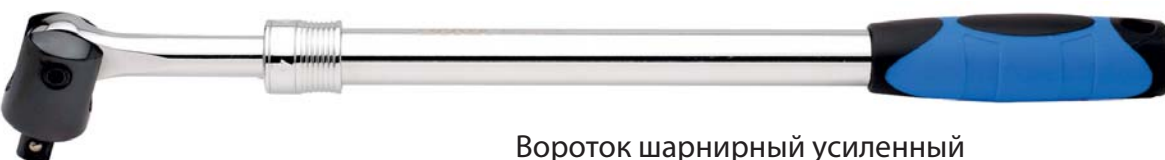

Вороток шарнирный усиленный с телескопической ручкой

Артикул	Размер привода	L (мм)	Упаковка	Кол-во в упак.	Кол-во в короб.
AFT-D1824-HT	1/2"	455 - 610	карт. короб.	5	20



НОВИНКА

• Данный вороток оснащен скользящей рукоятю. Три положения рукояти позволяют отрегулировать инструмент по длине для наиболее удобного использования. Рукоять приспособления снижает трение, что повышает эффективность работы с крепежом. Покрытие верхней части воротка предотвращает скольжение инструмента даже в испачканных маслом руках.



Вороток Т-образный, с быстрым вращением

Артикул	Размер привода	Длина (мм)
ABR-Q202	1/4"	311
ABR-Q203	3/8"	311
ABR-Q204	1/2"	311



**Вороток ударный срывка
усилие до 80 кг**

Артикул	Размер привода	Упаковка	Кол-во в упак.	Кол-во в короб.
ATA-0474	1/2"	карт. короб.	1	8

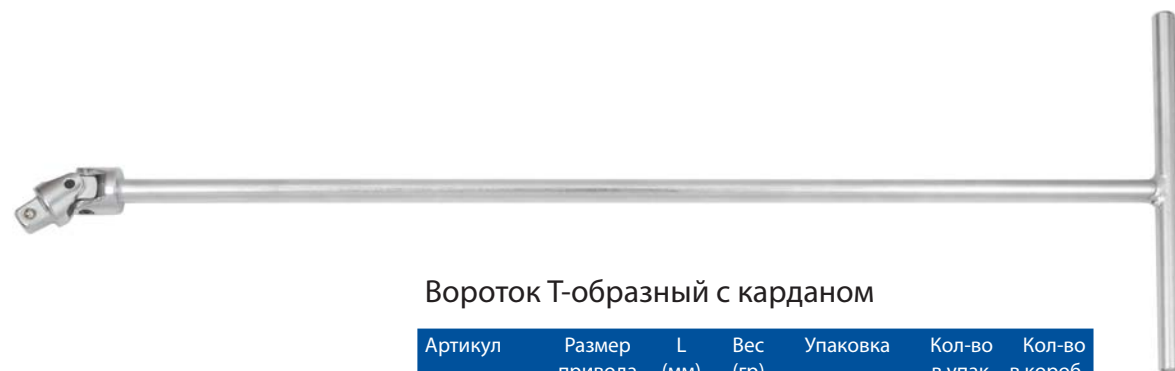

Вороток Т-образный с карданом

Артикул	Размер привода	L (мм)	Вес (гр)	Упаковка	Кол-во в упак.	Кол-во в короб.
ABR-34503	3/8"	450	425	карт. короб.	10	40
ABR-36004	1/2"	600	700	карт. короб.	10	30

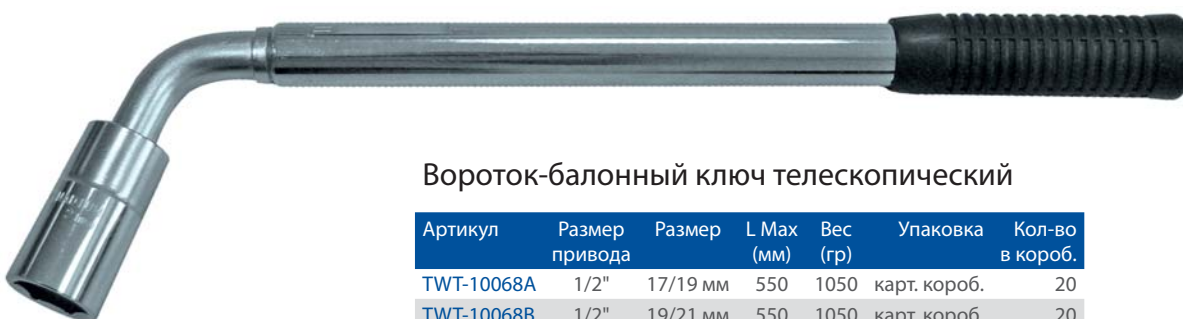

Вороток-балонный ключ телескопический

Артикул	Размер привода	Размер (мм)	L Max (мм)	Вес (гр)	Упаковка	Кол-во в короб.
TWT-10068A	1/2"	17/19 мм	550	1050	карт. короб.	20
TWT-10068B	1/2"	19/21 мм	550	1050	карт. короб.	20

НАБОРЫ

ГОЛОВКИ

БИТЫ

ВОРОТКИ

ТРЕЩОТКИ

ДИНАМОМЕТРИЯ

КЛЮЧИ ГАЕЧНЫЕ

ОТВЕРТКИ

ШАРНИРНО-ГУБЦЕВЫЙ

УДАРНО-РЕЖУЩИЙ

ПРОЧЕЕ

VDE

ЭЛЕКТРИКА

ТРЕЩОТКИ



Трещотка 60 зубов с реверсивным переключателем

НОВИНКА

Артикул	Размер привода	Длина (мм)	Ширина (мм)	Высота (мм)	Вес (гр)	Упаковка	Кол - во в упак.	Кол - во в короб.
ALH-00193-НТ	3/8"	198	26,3	26,8	220	карт. короб.	10	50



Трещотка Тормах с круглой головкой

Артикул	Размер привода	Вес (гр)	Кол-во в упак.	Кол-во в короб.
TWT-10005-1/4"	1/4"	175	30	120
TWT-10005-3/8"	3/8"	367	30	60
TWT-10005-1/2"	1/2"	525	20	40



Трещотка 48 зубов короткая с металлической рукояткой

Артикул	Размер привода	Длина (мм)	Ширина (мм)	Высота (мм)	Вес (гр)	Упаковка	Кол-во в упак.	Кол-во в короб.
ALH-01072	1/4"	90	23	22	80	карт. короб.	10	60



Трещотка 48 зубов шарнирная короткая с металлической ручкой

Артикул	Размер привода	Длина (мм)	Ширина (мм)	Высота (мм)	Вес (гр)	Упаковка	Кол-во в упак.	Кол-во в короб.
ALH-01082	1/4"	96	23	22	90	карт. короб.	10	60



Трещотка 48 зубов короткая

Артикул	Размер привода	Длина (мм)	Ширина (мм)	Высота (мм)	Вес (гр)	Упаковка	Кол-во в упак.	Кол-во в короб.
ALH-00072F	1/4"	108	23	22	100	карт. короб.	10	60
ALH-00073F	3/8"	141	31	28	220	карт. короб.	10	40
ALH-00074F	1/2"	170	42	38	480	карт. короб.	5	30



Трещотка "бесшаговая"

Артикул	Размер привода	Длина (мм)
ALH-01022	1/4"	75
ALH-01023	3/8"	105
ALH-01024	1/2"	115

НАБОРЫ

ГОЛОВКИ

БИТЫ

ВОРОТКИ

ТРЕЩОТКИ

ДИНАМОМЕТРИЯ

КЛЮЧИ ГАЕЧНЫЕ

ОТВЕРТКИ

ШАРНИРНО-ГУБЦЕВЫЙ

УДАРНО-РЕЖУЩИЙ

ПРОЧЕЕ

VDE

ЭЛЕКТРИКА



Трещотка 36 зубов

Артикул	Размер привода	Длина (мм)	Ширина (мм)	Высота (мм)	Вес (гр)	Упаковка	Кол-во в упак.	Кол-во в короб.
ALH-11102F	1/4"	144	23	22	120	карт. короб.	10	60
ALH-11103F	3/8"	199	31	29	290	карт. короб.	10	40
ALH-11104F	1/2"	255	42	38	575	карт. короб.	5	30



Трещотка 48 зубов

Артикул	Размер привода	Длина (мм)	Ширина (мм)	Высота (мм)	Вес (гр)	Упаковка	Кол-во в упак.	Кол-во в короб.
ALH-00012F	1/4"	140	23	22	100	карт. короб.	10	60
ALH-00013F	3/8"	197	31	29	260	карт. короб.	10	40
ALH-00014F	1/2"	260	42	38	540	карт. короб.	5	30



Трещотка 48 зубов со средним положением

Артикул	Размер привода	Длина (мм)	Ширина (мм)	Высота (мм)	Вес (гр)	Упаковка	Кол-во в упак.	Кол-во в короб.
ALH-00112F	1/4"	140	23	22	100	карт. короб.	10	100
ALH-00113F	3/8"	197	31	29	260	карт. короб.	10	50
ALH-00114F	1/2"	260	42	38	540	карт. короб.	10	30



Трещотка 48 зубов шарнирная

Артикул	Размер привода	Длина (мм)	Ширина (мм)	Высота (мм)	Вес (гр)	Упаковка	Кол-во в упак.	Кол-во в короб.
ALH-00042F	1/4"	160	22	23	120	карт. короб.	10	60
ALH-00043F	3/8"	300	29	30	390	карт. короб.	5	30
ALH-00044F	1/2"	450	37	38	880	карт. короб.	5	20



Трещотка 60 зубов

Артикул	Размер привода	Длина (мм)	Ширина (мм)	Высота (мм)	Вес (гр)	Упаковка	Кол-во в упак.	Кол-во в короб.
ALH-00082F	1/4"	140	19	20	105	карт. короб.	10	60
ALH-00083F	3/8"	198	28	27	270	карт. короб.	10	40
ALH-00084F	1/2"	260	35	33	590	карт. короб.	5	30



Трещотка 72 зуба

Артикул	Размер привода	Длина (мм)	Ширина (мм)	Высота (мм)	Вес (гр)	Упаковка	Кол-во в упак.	Кол-во в короб.
ALH-00102F	1/4"	144	23	22	120	карт. короб.	10	60
ALH-00104F	1/2"	255	42	38	575	карт. короб.	5	30



Трещотка 72 зуба с доводчиком

НОВИНКА

Артикул	Размер привода	Длина (мм)	Ширина (мм)	Высота (мм)	Упаковка	Кол-во в упак.	Кол-во в короб.
ALH-20052	1/4"	145	21	22	карт. короб.	10	60
ALH-20053	3/8"	200	29	38	карт. короб.	10	40
ALH-20054	1/2"	250	38	38	карт. короб.	5	30



Трещотка 72 зуба с телескопической ручкой

Артикул	Размер привода	Длина (мм)	Вес (гр)	Упаковка	Кол-во в упак.	Кол-во в короб.
ALH-00124F	1/2"	305 - 445	955	карт. короб.	5	20



Трещотка 36 зубов силовая с трубой-удлинителем

Артикул	Размер привода	Длина (мм)	Ширина (мм)	Высота (мм)	Вес (гр)	Упаковка	Кол-во в упак.	Кол-во в короб.
ALH-00094F	1/2"	610	41	35	1200	карт. короб.	5	20



Трещотка 24 зуба

Артикул	Размер привода	Длина (мм)	Ширина (мм)	Высота (мм)	Вес (гр)	Упаковка	Кол-во в упак.	Кол-во в короб.
ALH-60001F	3/4"	550	60	60	2660	карт. короб.	5	10
ALH-60002F	1"	675	80	80	4600	карт. короб.	1	5



Трещотка 48 зубов с телескопической ручкой

Артикул	Размер привода	Длина (мм)	Ширина (мм)	Высота (мм)	Вес (гр)	Упаковка	Кол-во в упак.	Кол-во в короб.
ALH-60003F	3/4"	610 - 915	57	57	3500	карт. короб.	1	4



AQC-S001NM

Динамометрический ключ со сменными насадками 40-210 Нм
11 предметов

- Посадочный размер: 14 x 18 мм
- 1 - Ключ динамометрический 40 - 210 Нм
- 1 - Насадка-трещотка 1/2"
- 9 - Насадок рожковых: 13, 14, 15, 17, 19, 22, 24, 27, 30 мм



AQC-S002NM

Динамометрический ключ со сменными насадками 15-80 Нм
8 предметов

- Посадочный размер: 14 x 18 мм
- 1 - Ключ динамометрический 15 - 80 Нм
- 1 - Насадка-трещотка 1/2"
- 6 - Насадок рожковых: 17, 22, 24, 26, 27, 29 мм



Динамометрический ключ с разъемом под сменные насадки

Артикул	Размер разъема	Крутящий момент (Nm)	Длина (мм)	Вес (гр)	Упаковка	Кол - во в упак.	Кол - во в короб.
AQC-N1418210	14 x 18 мм	40 - 210	509	1500	кейс	1	10

Насадка рожковая для динамометрического ключа



Артикул	Размер	Размер разъема (мм)	W (мм)	H (мм)	L (мм)	L1 (мм)	Вес (гр)	Упаковка	Кол - во в короб.
AQC-D141813	13 мм	14 x 18	35	7	62,5	32	148	Пакет	50
AQC-D141814	14 мм	14 x 18	35	8	63	32	154	Пакет	50
AQC-D141817	17 мм	14 x 18	38	9	64	32	173	Пакет	50
AQC-D141819	19 мм	14 x 18	42	10,5	65	32	192	Пакет	50
AQC-D141821	21 мм	14 x 18	50	11	66	32	218	Пакет	50
AQC-D141822	22 мм	14 x 18	52,5	11	66	32	222	Пакет	50
AQC-D141824	24 мм	14 x 18	53	11	67	32	225	Пакет	50
AQC-D141826	26 мм	14 x 18	60	12,5	70	34	273	Пакет	50
AQC-D141827	27 мм	14 x 18	60	12,5	70	34	281	Пакет	50
AQC-D141829	29 мм	14 x 18	66	14	74	36	310	Пакет	50



AQC-R41418

Насадка трещоточная для динамометрического ключа, 1/2"

- Посадочный размер: 14x18 мм

НОВИНКА



AQC-B 091214

Насадка накидная для динамометрического ключа, 14мм

- Посадочный размер: 9x12 мм



Динамометрический ключ, резьбовой фиксатор

Артикул	Размер привода	Крутящий момент (Nm)	Длина (мм)	Вес (гр)	Упаковка	Кол - во в упак.	Кол - во в короб.
AQT-N2025	1/4"	5 - 25	280	560	кейс	1	20
AQT-N3110	3/8"	19 - 110	366	840	кейс	1	20
AQT-N4210	1/2"	40 - 210	470	1340	кейс	1	12



Динамометрический ключ

Все ключи серии AQL и AQP признаны Росстандартом официальным измерительным прибором

Ключи прошли необходимые калибровку и проверку и были включены в государственный реестр средств измерений

Артикул	Размер привода	Крутящий момент (Nm)	Длина (мм)	Вес (гр)	Упаковка	Кол-во в упак.	Кол-во в короб.
AQL-N3030	3/8"	6 - 30	350	960	кейс	1	20
AQL-N3110	3/8"	19 - 110	385	1190	кейс	1	12
AQL-N4210	1/2"	40 - 210	535	2060	кейс	1	10
AQL-N4350	1/2"	70 - 350	645	3090	кейс	1	6
AQL-N6500	3/4"	100 - 500	865	4880	кейс	1	4
AQL-N6700	3/4"	140 - 700	1092	7580	кейс	1	4
AQL-N6980	3/4"	140 - 980	1230	8100	кейс	1	2



Динамометрический ключ со шкалой микрометром

Артикул	Размер привода	Крутящий момент (Nm)	Длина (мм)	Вес (гр)	Упаковка	Кол-во в упак.	Кол-во в короб.
AQW-N2015	1/4"	3 - 15	193	210	кейс	1	30
AQW-N2030	1/4"	6 - 30	300	590	кейс	1	20
AQW-N3060	3/8"	10 - 60	390	750	кейс	1	20
AQW-N3100	3/8"	20 - 100	425	880	кейс	1	12
AQW-N4200	1/2"	40 - 200	530	1620	кейс	1	10
AQW-N4320	1/2"	60 - 320	600	1830	кейс	1	6



Динамометрический ключ двухсторонний

Все ключи серии AQL и AQP признаны Росстандартом официальным измерительным прибором

Ключи прошли необходимые калибровку и проверку и были включены в государственный реестр средств измерений

Артикул	Размер привода	Крутящий момент (Nm)	Длина (мм)	Упаковка
AQP-N20030	1/4"	6 - 30	257	кейс
AQP-N30110	3/8"	20 - 110	436	кейс
AQP-N40210	1/2"	40 - 210	495	кейс
AQP-N40350	1/2"	70 - 350	560	кейс
AQP-N60450	3/4"	75 - 450	815	кейс
AQP-N60800	3/4"	100 - 800	1000	кейс
AQP-N81500	1"	300 - 1500	1700	кейс



Динамометрический ключ электронный двусторонний

Артикул	Размер привода	Крутящий момент (Nm)	L (мм)	Упаковка
AQED-N3100	3/8"	10 - 100	440	кейс
AQED-N4200	1/2"	20 - 200	550	кейс



Динамометрическая отвертка

Артикул	Размер привода	Крутящий момент (Nm)	L (мм)	D (мм)	Вес (гр)	Упаковка	Кол-во в упак.	Кол-во в короб.
AWT-30105A	1/4"	1 - 5	154	43	750	кейс	1	30
AWT-30105C	1/4"	1 - 8	154	43	750	кейс	1	30



Усилитель крутящего момента

Артикул	Размер привода	Макс. усилие на входе	Макс. усилие на выходе	Длина (мм)	Ширина (мм)	Высота (мм)	Вес (гр)	Упаковка	Кол-во в упак.	Кол-во в короб.
AWT-30107	1/2" - 3/4"	500 Nm	1500 Nm	420	73	84	2250	кейс	1	6
AWT-30108	3/4" - 1"	1000 Nm	3000 Nm	500	92	104	5925	кейс	1	4



AQMT-N461500

НОВИНКА

Усилитель крутящего момента (мультипликатор) 1:10

- Предназначен для работы с крепежом в сильно нагруженных соединениях, в том числе в сфере промышленного применения
- Принцип работы заключается в том, что при небольшом прикладываемом усилии на выходе устройства создается высокий крутящий момент
- Умножение прилагаемой силы достигается за счет использования планетарного механизма
- Мобильная простая конструкция не нуждается в пневматической линии и сложном техническом обслуживании
- Передаточное отношение 1:10
- Максимальное усилие на входе 150 Нм
- Максимальное усилие на выходе 1500 Нм
- Входной квадрат: 1/2"
- Выходной квадрат: 3/4"



AQMT-N683000

НОВИНКА

Усилитель крутящего момента (мультипликатор) 1:10

- Предназначен для работы с крепежом в сильно нагруженных соединениях, в том числе в сфере промышленного применения
- Принцип работы заключается в том, что при небольшом прикладываемом усилии на выходе устройства создается высокий крутящий момент
- Умножение прилагаемой силы достигается за счет использования планетарного механизма
- Мобильная простая конструкция не нуждается в пневматической линии и сложном техническом обслуживании
- Передаточное отношение 1:10
- Максимальное усилие на входе 400 Нм
- Максимальное усилие на выходе 4000 Нм
- Входной квадрат: 3/4"
- Выходной квадрат: 1"



ATF-4011A

НОВИНКА

Гайковерт ручной с механическим редуктором, 1:56

- Максимальное усилие: 3200 Нм
- Гайковерт на подшипниках
- Размер привода: 1"
- Передаточное отношение: 1:56
- В комплекте головки: 24, 27, 30, 33, 36, 38 мм
- Упаковка: металлический кейс



AQET-2000N

НОВИНКА

Прибор электронный для проверки динамометрических ключей 100-2000 Нм

- Применяется для проверки и калибровки крутящего момента динамометрических ключей
- Простая и надёжная конструкция, прочный корпус. Может работать в температурном диапазоне от +5 до +40
- Показания выводятся на ЖК-экран стэнда
- Единицы измерения: Нм, ft-lb, In-lb, кгм
- Диапазон измерения: 100-2000 Нм
- Прибор откалиброван в соответствии со стандартом BS 7882: 2008

AQET-150N

НОВИНКА

Прибор электронный для проверки динамометрических ключей 7.5-150 Нм

- Применяется для проверки и калибровки крутящего момента динамометрических ключей
- Простая и надёжная конструкция, прочный корпус. Может работать в температурном диапазоне от +5 до +40
- Показания выводятся на ЖК-экран стэнда
- Единицы измерения: Нм, ft-lb, In-lb, кгм
- Диапазон измерения: 7,5-150 Нм
- Прибор откалиброван в соответствии со стандартом BS 7882: 2008

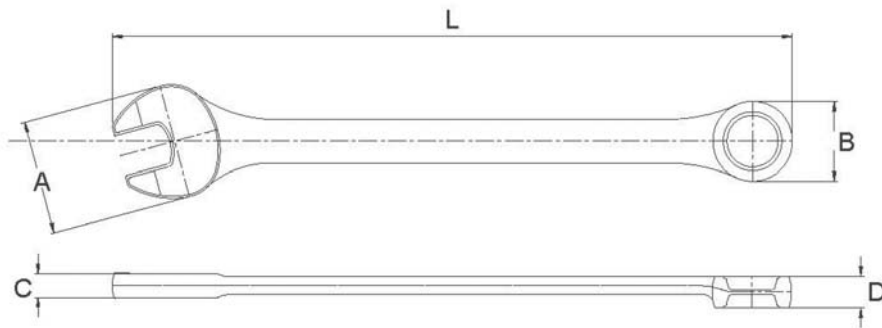

Матовое покрытие
Cr-V
DIN3113

Ключ комбинированный

Артикул	Размер	L (мм)	A (мм)	B (мм)	C (мм)	D (мм)	Вес (гр)	Упаковка	Кол-во в упак.	Кол-во в короб.
AWT-ERS06	6 мм	102	15,7	10,4	3,6	4,5	17	цвет. короб.	30	300
AWT-ERS07	7 мм	112	17,2	11,6	4	4,9	20	цвет. короб.	30	300
AWT-ERS08	8 мм	122	19,6	12,8	4,5	5,3	26	цвет. короб.	30	300
AWT-ERS09	9 мм	132	21,5	14,6	4,7	5,7	35	цвет. короб.	25	150
AWT-ERS10	10 мм	140	23,8	16,2	4,9	6,6	40	цвет. короб.	25	150
AWT-ERS11	11 мм	150	25,6	17,5	5	6,9	50	цвет. короб.	25	150
AWT-ERS12	12 мм	160	27,4	18,4	5,4	7,2	59	цвет. короб.	25	150
AWT-ERS13	13 мм	170	29,6	19,8	5,9	7,7	75	цвет. короб.	25	150
AWT-ERS14	14 мм	180	31,7	21,6	6,2	8,6	92	цвет. короб.	20	120
AWT-ERS15	15 мм	190	33,2	23,1	6,5	8,7	95	цвет. короб.	20	120
AWT-ERS16	16 мм	200	34,7	24,5	6,6	8,9	109	цвет. короб.	20	120
AWT-ERS17	17 мм	210	36,8	25,8	6,7	8,9	112	цвет. короб.	20	120
AWT-ERS18	18 мм	220	38,8	26,9	7,1	9,9	149	цвет. короб.	20	120
AWT-ERS19	19 мм	230	40,8	28,6	7,4	10,3	165	цвет. короб.	20	120
AWT-ERS20	20 мм	240	43	29,7	7,6	10,5	185	цвет. короб.	20	120
AWT-ERS21	21 мм	250	45,3	31,8	7,8	11	209	цвет. короб.	10	60
AWT-ERS22	22 мм	260	46,6	32,7	8	11,7	231	цвет. короб.	10	60
AWT-ERS23	23 мм	270	47,7	33,5	8,4	11,9	234	цвет. короб.	10	60
AWT-ERS24	24 мм	280	50,4	35,9	8,5	12,2	274	цвет. короб.	10	40
AWT-ERS25	25 мм	290	52,5	36,9	8,8	12,3	286	цвет. короб.	10	40
AWT-ERS26	26 мм	300	53	38,2	9	12,4	310	цвет. короб.	10	40
AWT-ERS27	27 мм	310	53,3	38,5	9,2	12,5	330	цвет. короб.	10	40
AWT-ERS28	28 мм	320	56,6	40,5	9,3	12,6	388	цвет. короб.	10	40
AWT-ERS29	29 мм	330	59	41,4	9,5	12,8	419	цвет. короб.	10	40
AWT-ERS30	30 мм	340	62,3	43,9	9,9	13,2	474	цвет. короб.	10	20
AWT-ERS32	32 мм	360	65,7	45,7	10,3	14	523	цвет. короб.	5	20
AWT-ERS33	33 мм	380	69,2	50,2	11,6	15,7	686	карт. короб.	5	20
AWT-ERS34	34 мм	380	69,2	50,2	11,6	15,7	686	карт. короб.	5	20
AWT-ERS35	35 мм	410	74,6	54,3	13,2	18,5	878	карт. короб.	5	20
AWT-ERS36	36 мм	410	74,6	54,3	13,2	18,5	878	карт. короб.	5	20
AWT-ERS38	38 мм	440	77	57	14,4	19	968	карт. короб.	5	10
AWT-ERS41	41 мм	460	83,6	61,3	14,5	21,5	1234	карт. короб.	5	10
AWT-ERS42	42 мм	460	83,6	61,3	14,5	21,5	1234	карт. короб.	5	10
AWT-ERS43	43 мм	460	83,6	61,3	14,5	21,5	1234	карт. короб.	5	10
AWT-ERS44	44 мм	500	89,3	63,9	15	21,7	1566	карт. короб.	5	10
AWT-ERS45	45 мм	500	89,3	63,9	15	21,7	1566	карт. короб.	5	10
AWT-ERS46	46 мм	500	89,3	63,9	15	21,7	1566	карт. короб.	5	10
AWT-ERS48	48 мм	540	97	73,5	16,9	23,1	1951	карт. короб.	5	10
AWT-ERS50	50 мм	540	97	73,5	16	23,1	1951	карт. короб.	5	10

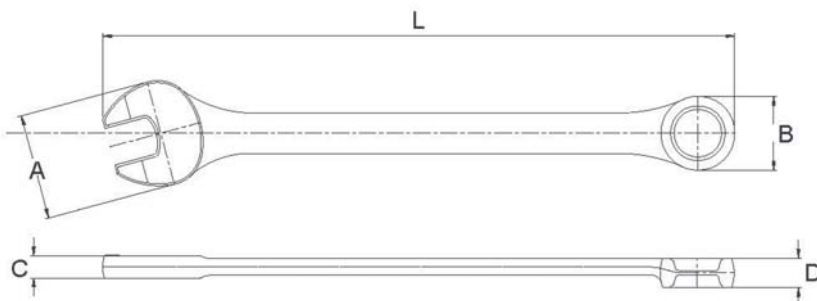

Микрофинишная полировка
Cr-V
DIN3113

Ключ комбинированный текстурный

Артикул	Размер	L (мм)	A (мм)	B (мм)	C (мм)	D (мм)	Вес (гр)	Упаковка	Кол-во в упак.	Кол-во в короб.
AWT-ESF06	6 мм	102	15,7	10,4	3,6	4,5	17	цвет. короб.	30	300
AWT-ESF07	7 мм	112	17,2	11,6	4	4,9	20	цвет. короб.	30	300
AWT-ESF08	8 мм	122	19,6	12,8	4,5	5,3	26	цвет. короб.	30	300
AWT-ESF09	9 мм	132	21,5	14,6	4,7	5,7	35	цвет. короб.	25	150
AWT-ESF10	10 мм	140	23,8	16,2	4,9	6,6	40	цвет. короб.	25	150
AWT-ESF11	11 мм	150	25,6	17,5	5	6,9	50	цвет. короб.	25	150
AWT-ESF12	12 мм	160	27,4	18,4	5,4	7,2	59	цвет. короб.	25	150
AWT-ESF13	13 мм	170	29,6	19,8	5,9	7,7	75	цвет. короб.	25	150
AWT-ESF14	14 мм	180	31,7	21,6	6,2	8,6	92	цвет. короб.	20	120
AWT-ESF15	15 мм	190	33,2	23,1	6,5	8,7	95	цвет. короб.	20	120
AWT-ESF16	16 мм	200	34,7	24,5	6,6	8,9	109	цвет. короб.	20	120
AWT-ESF17	17 мм	210	36,8	25,8	6,7	8,9	112	цвет. короб.	20	120
AWT-ESF18	18 мм	220	38,8	26,9	7,1	9,9	149	цвет. короб.	20	120
AWT-ESF19	19 мм	230	40,8	28,6	7,4	10,3	165	цвет. короб.	20	120
AWT-ESF20	20 мм	240	43	29,7	7,6	10,5	185	цвет. короб.	20	120
AWT-ESF21	21 мм	250	45,3	31,8	7,8	11	209	цвет. короб.	10	60
AWT-ESF22	22 мм	260	46,6	32,7	8	11,7	231	цвет. короб.	10	60
AWT-ESF23	23 мм	270	47,7	33,5	8,4	11,9	234	цвет. короб.	10	60
AWT-ESF24	24 мм	280	50,4	35,9	8,5	12,2	274	цвет. короб.	10	60
AWT-ESF25	25 мм	290	52,5	36,9	8,8	12,3	286	цвет. короб.	10	40
AWT-ESF26	26 мм	300	53	38,2	9	12,4	310	цвет. короб.	10	40
AWT-ESF27	27 мм	310	53,3	38,5	9,2	12,5	330	цвет. короб.	10	40
AWT-ESF28	28 мм	320	56,6	40,5	9,3	12,6	388	цвет. короб.	10	40
AWT-ESF29	29 мм	330	59	41,4	9,5	12,8	419	цвет. короб.	10	40
AWT-ESF30	30 мм	340	62,3	43,9	9,9	13,2	474	цвет. короб.	10	40
AWT-ESF32	32 мм	360	65,7	45,7	10,3	14	523	цвет. короб.	5	20



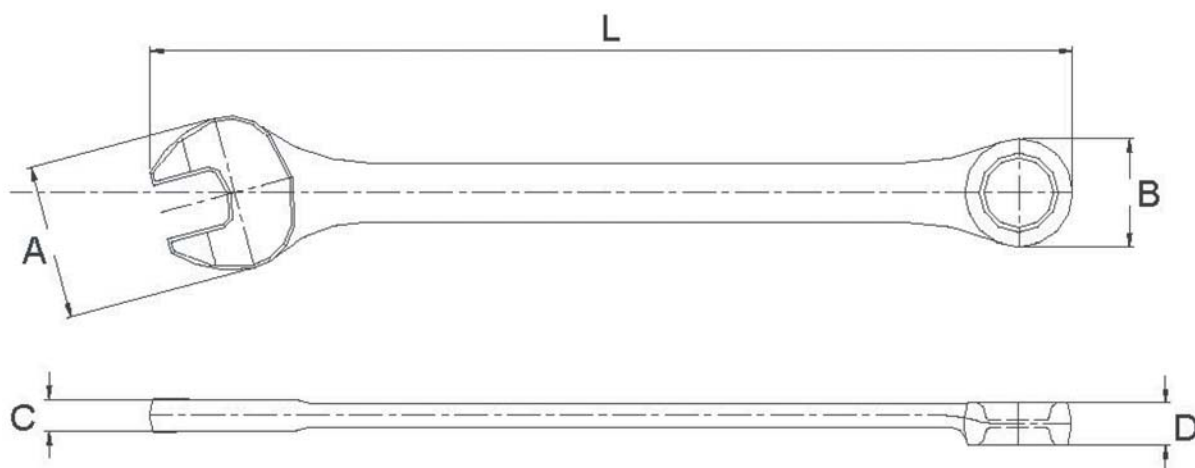

Зеркальная полировка
Cr-V

Ключ комбинированный удлиненный дюймовый

Артикул	Размер	L (мм)	A (мм)	B (мм)	C (мм)	D (мм)	Вес (гр)	Упаковка	Кол - во в упак.	Кол - во в короб.
AWT-TRM0001	1/4"	128	13,7	10,5	4,3	4,6	21	цвет. короб.	20	200
AWT-TRM0002	5/16"	148	18,9	12,6	4,7	5,7	32	цвет. короб.	20	200
AWT-TRM0003	3/8"	154	20,6	15,6	5,8	8,1	46	цвет. короб.	15	150
AWT-TRM0004	7/16"	167	23	17,8	6,8	8,5	62	цвет. короб.	15	150
AWT-TRM0005	1/2"	178	26,3	20,3	7,1	8,8	71	цвет. короб.	15	150
AWT-TRM0006	9/16"	190	28,9	22,1	7,7	9,6	95	цвет. короб.	15	150
AWT-TRM0007	5/8"	205	32,6	24,5	8,5	10,7	124	цвет. короб.	10	100
AWT-TRM0008	11/16"	225	36,3	26,7	8,8	11	155	цвет. короб.	10	100
AWT-TRM0009	3/4"	248	38,6	28,3	9,2	11,2	176	цвет. короб.	10	60
AWT-TRM0010	13/16"	270	42,5	30,5	9,8	12,4	233	цвет. короб.	10	60
AWT-TRM0011	7/8"	292	46,5	33,3	10,4	12,9	287	цвет. короб.	10	60
AWT-TRM0012	15/16"	314	48,5	35,4	10,8	13,9	332	цвет. короб.	10	60
AWT-TRM0013	1"	336	50,4	36,5	11,4	14,4	422	цвет. короб.	10	60
AWT-TRM0014	1 - 1/16"	359	53,5	38,4	12,3	15,4	512	цвет. короб.	5	20
AWT-TRM0015	1 - 1/8"	390	57,2	43,1	12,9	15,8	664	цвет. короб.	5	20
AWT-TRM0016	1 - 1/4"	425	62	45,1	13	16,4	847	цвет. короб.	5	20

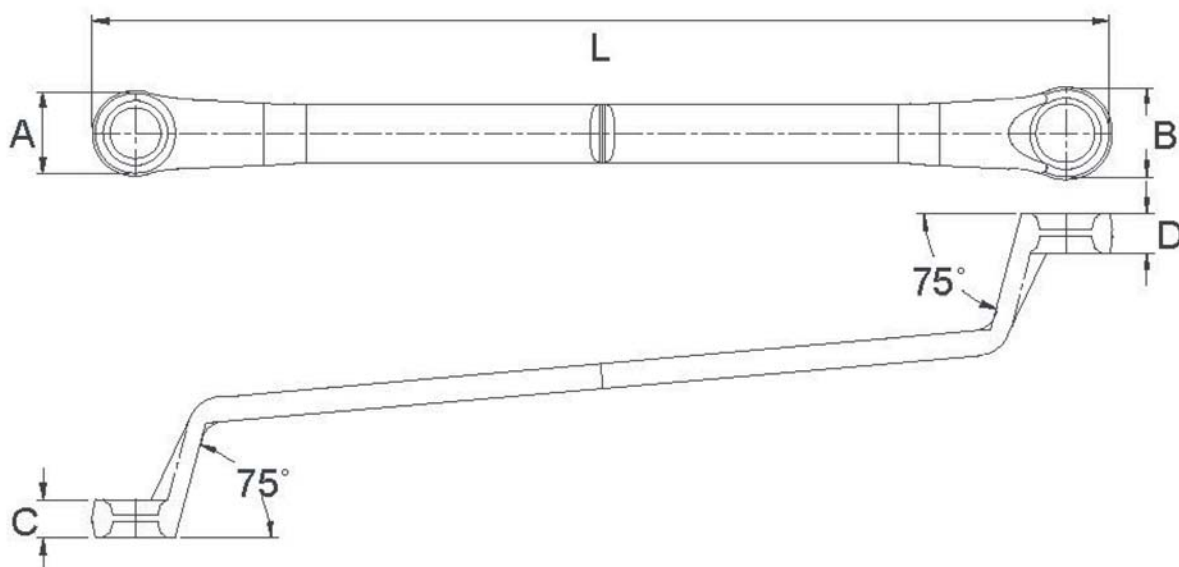

Матовое покрытие
Cr-V
DIN838

Ключ накидной

Артикул	Размер	L (мм)	A (мм)	B (мм)	C (мм)	D (мм)	Вес (гр)	Упаковка	Кол-во в упак.	Кол-во в короб.
AWT-EBS0607	6 x 7 мм	-	-	-	-	-	-	-	-	-
AWT-EBS0809	8 x 9 мм	183	13,7	15,5	7	7,1	68	цвет. короб.	20	200
AWT-EBS0810	8 x 10 мм	183	13,7	15,5	7	7,1	68	цвет. короб.	20	200
AWT-EBS1011	10 x 11 мм	198	16,8	18,2	7,5	7,5	92	цвет. короб.	20	200
AWT-EBS1012	10 x 12 мм	198	16,8	18,2	7,5	7,5	92	цвет. короб.	20	200
AWT-EBS1213	12 x 13 мм	217	19,8	21,6	8,3	7,8	139	цвет. короб.	20	120
AWT-EBS1214	12 x 14 мм	-	-	-	-	-	-	-	-	-
AWT-EBS1314	13 x 14 мм	-	-	-	-	-	-	-	-	-
AWT-EBS1317	13 x 17 мм	-	-	-	-	-	-	-	-	-
AWT-EBS1415	14 x 15 мм	239	22,7	24,7	9	9,1	167	цвет. короб.	15	90
AWT-EBS1417	14 x 17 мм	260	25,3	26	9,2	9,5	198	цвет. короб.	10	60
AWT-EBS1617	16 x 17 мм	260	25,3	26	9,2	9,5	198	цвет. короб.	10	60
AWT-EBS1719	17 x 19 мм	292	28,6	29,8	10,3	10,8	263	цвет. короб.	5	50
AWT-EBS1819	18 x 19 мм	292	28,6	29,8	10,3	10,8	263	цвет. короб.	5	50
AWT-EBS1921	19 x 21 мм	318	31,1	34,6	10,4	11,4	319	цвет. короб.	5	40
AWT-EBS1922	19 x 22 мм	-	-	-	-	-	-	-	-	-
AWT-EBS2224	22 x 24 мм	327	32,5	35,6	10,8	11,9	352	цвет. короб.	5	40
AWT-EBS2427	24 x 27 мм	339	36,5	41,4	11,8	13,7	466	цвет. короб.	5	40
AWT-EBS2730	27 x 30 мм	-	-	-	-	-	-	-	-	-
AWT-EBS3032	30 x 32 мм	362	46,1	49,3	13,1	14,6	607	цвет. короб.	5	30
AWT-EBS3236	32 x 36 мм	-	-	-	-	-	-	-	-	-
AWT-EBS3641	36 x 41 мм	-	-	-	-	-	-	-	-	-
AWT-EBS4146	41 x 46 мм	-	-	-	-	-	-	-	-	-
AWT-EBS4650	46 x 50 мм	-	-	-	-	-	-	-	-	-



Зеркальная
полировка

Ключ накладной удлиненный

НОВИНКА

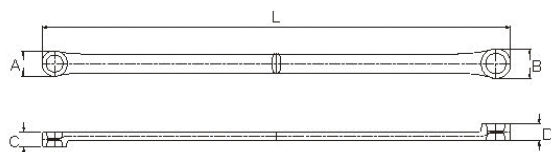

Артикул	Размер	Длина (мм)	Кол-во в короб.
AWT-LDM0810	8x10 мм	235	120
AWT-LDM1011	10x11 мм	291	120
AWT-LDM1012	10x12 мм	291	120
AWT-LDM1113	11x13 мм	328	120
AWT-LDM1214	12x14 мм	328	120
AWT-LDM1315	13x15 мм	368	80
AWT-LDM1417	14x17 мм	368	80
AWT-LDM1618	16x18 мм	407	80
AWT-LDM1719	17x19 мм	407	80
AWT-LDM1921	19x21 мм	415	80
AWT-LDM2224	22x24 мм	430	80



Микрофинишная
полировка

Ключ текстурный Е-профиль

НОВИНКА

Артикул	Размер	L (мм)	A (мм)	B (мм)	C (мм)	D (мм)	Вес (гр)	Упаковка	Кол-во в упак.	Кол-во в короб.
AWT-EAF0608	E6 x E8	114	7,3	9,7	4,2	5,3	17	цвет. короб.	30	300
AWT-EAF0711	E7 x E11	130	10,8	14,8	5,2	7,2	31	цвет. короб.	30	300
AWT-EAF1012	E10 x E12	141	12,3	15,1	6,5	7,7	36	цвет. короб.	30	300
AWT-EAF1418	E14 x E18	180	17	21,1	8,2	10,3	88	цвет. короб.	30	180
AWT-EAF1622	E16 x E22	250	19,7	27,3	8,4	11,8	130	цвет. короб.	20	120
AWT-EAF2024	E20 x E24	324	23,9	27,9	11	12,6	165	цвет. короб.	20	120



Зеркальная
полировка

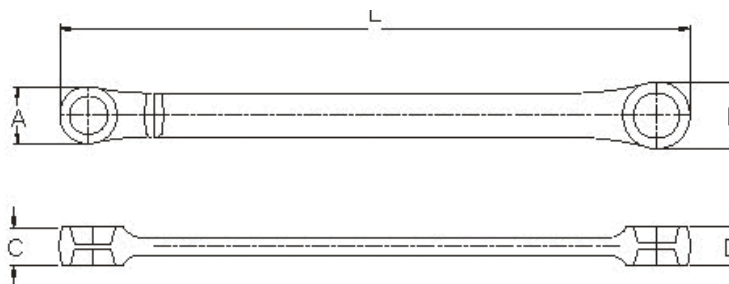

Ключ Е-профиль

НОВИНКА

Артикул	Размер	L (мм)	A (мм)	B (мм)	C (мм)	D (мм)	Вес (гр)	Упаковка	Кол-во в упак.	Кол-во в короб.
AWT-EFM0608	E6 x E8	114	7,3	9,7	4,2	5,3	17	цвет. короб.	30	300
AWT-EFM0711	E7 x E11	130	10,8	14,8	5,2	7,2	31	цвет. короб.	30	300
AWT-EFM1012	E10 x E12	141	12,3	15,1	6,5	7,7	36	цвет. короб.	30	300
AWT-EFM1418	E14 x E18	180	17	21,1	8,2	10,3	88	цвет. короб.	30	180
AWT-EFM1622	E16 x E22	250	19,7	27,3	8,4	11,8	130	цвет. короб.	20	120
AWT-EFM2024	E20 x E24	324	23,9	27,9	11	12,6	165	цвет. короб.	20	120

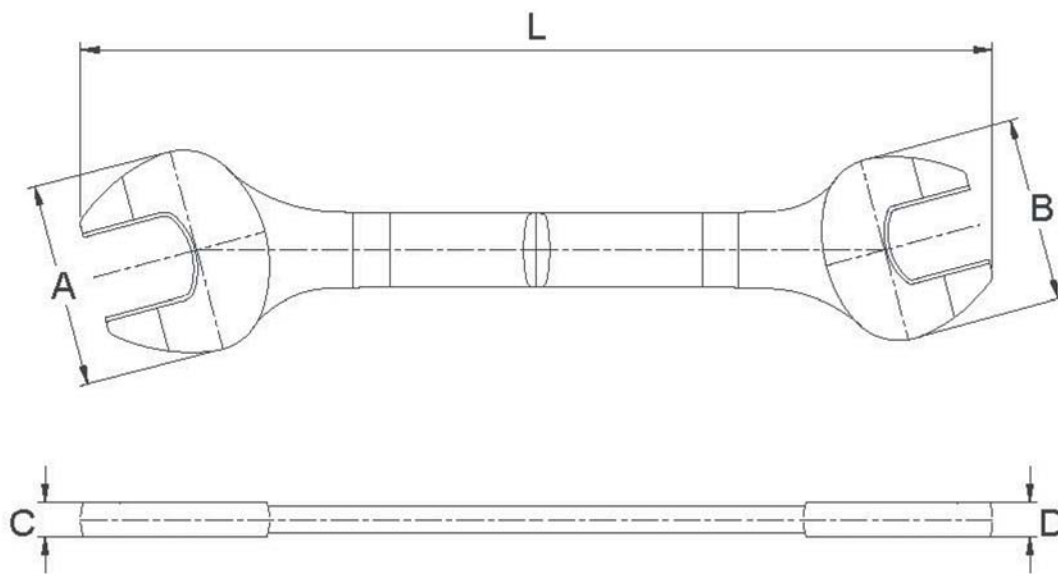

Матовое покрытие
Cr-V
DIN3113

Ключ рожковый

Артикул	Размер	L (мм)	A (мм)	B (мм)	C (мм)	D (мм)	Вес (гр)	Упаковка	Кол-во в упак.	Кол-во в короб.
AWT-EDS0607	6 x 7 мм	-	-	-	-	-	-	-	-	-
AWT-EDS0708	7 x 8 мм	-	-	-	-	-	-	-	-	-
AWT-EDS0809	8 x 9 мм	140	20,1	22,6	4,2	4,3	36	цвет. короб.	20	200
AWT-EDS0810	8 x 10 мм	-	-	-	-	-	-	цвет. короб.	20	200
AWT-EDS0911	9 x 11 мм	-	-	-	-	-	-	-	-	-
AWT-EDS1011	10 x 11 мм	156	24,8	27	5,2	5,5	57	цвет. короб.	20	200
AWT-EDS1012	10 x 12 мм	-	-	-	-	-	-	цвет. короб.	20	200
AWT-EDS1213	12 x 13 мм	172	29	31	5,4	5,6	73	цвет. короб.	20	200
AWT-EDS1214	12 x 14 мм	-	-	-	-	-	-	цвет. короб.	10	100
AWT-EDS1314	13 x 14 мм	-	-	-	-	-	-	-	-	-
AWT-EDS1317	13 x 17 мм	-	-	-	-	-	-	цвет. короб.	10	100
AWT-EDS1415	14 x 15 мм	190	33,3	33,6	5,8	6	93	цвет. короб.	10	100
AWT-EDS1417	14 x 17 мм	-	-	-	-	-	-	цвет. короб.	10	100
AWT-EDS1617	16 x 17 мм	204	36,9	38,5	6,3	6,4	128	цвет. короб.	10	100
AWT-EDS1719	17 x 19 мм	221	40,8	42,7	6,5	6,7	162	цвет. короб.	10	100
AWT-EDS1819	18 x 19 мм	221	40,8	42,7	6,5	6,7	162	цвет. короб.	10	100
AWT-EDS1922	19 x 22 мм	237	44,6	48,6	6,9	7,1	200	цвет. короб.	10	60
AWT-EDS2224	22 x 24 мм	247	46,7	50,9	7,6	8,1	257	цвет. короб.	10	60
AWT-EDS2427	24 x 27 мм	263	51,6	57,3	8,2	8,8	303	цвет. короб.	10	40
AWT-EDS2730	27 x 30 мм	-	-	-	-	-	-	цвет. короб.	5	30
AWT-EDS2732	27 x 32 мм	-	-	-	-	-	-	-	-	-
AWT-EDS3032	30 x 32 мм	298	65,4	69,8	8,9	9,2	463	цвет. короб.	5	30
AWT-EDS3236	32 x 36 мм	347	68,9	74,9	10,7	10,7	595	цвет. короб.	5	20
AWT-EDS3641	36 x 41 мм	380	74,9	86	12,7	13,2	926	цвет. короб.	5	20
AWT-EDS4146	41 x 46 мм	400	86	94,8	15	15	1286	цвет. короб.	5	20
AWT-EDS4650	46 x 50 мм	460	94,1	94,4	16,8	17,1	1895	цвет. короб.	5	20

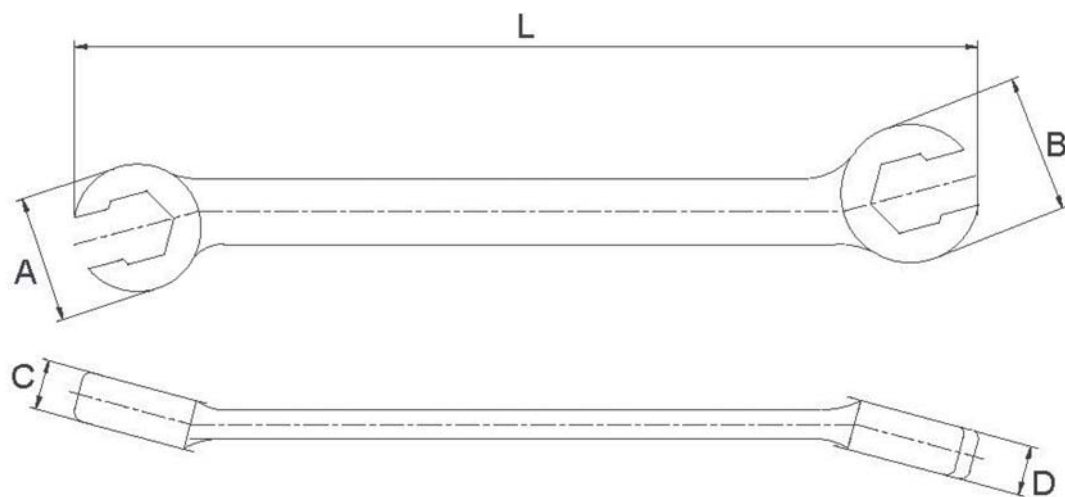

Зеркальная полировка
Cr-V
DIN3113

Ключ разрезной

Артикул	Размер	L (мм)	A (мм)	B (мм)	C (мм)	D (мм)	Вес (гр)	Упаковка	Кол-во в упак.	Кол-во в корб.
AWT-FNM0608	6 x 8 мм	143	17,6	19,8	6,6	6,7	46	цвет. короб.	15	150
AWT-FNM0810	8 x 10 мм	143	17,6	19,8	6,6	6,7	46	цвет. короб.	15	150
AWT-FNM0911	9 x 11 мм	152	21,3	22,9	7,6	7,4	58	цвет. короб.	15	150
AWT-FNM1011	10 x 11 мм	152	21,3	22,9	7,6	7,4	58	цвет. короб.	15	150
AWT-FNM1012	10 x 12 мм	152	21,3	22,9	7,6	7,4	58	цвет. короб.	15	150
AWT-FNM1113	11 x 13 мм	156	23,1	23,8	8,8	9	80	цвет. короб.	10	100
AWT-FNM1213	12 x 13 мм	156	23,1	23,8	8,8	9	80	цвет. короб.	10	100
AWT-FNM1214	12 x 14 мм	178	25,3	27,6	10	9,9	117	цвет. короб.	10	100
AWT-FNM1415	14 x 15 мм	196	30	32,1	11,4	11,5	166	цвет. короб.	10	60
AWT-FNM1417	14 x 17 мм	196	30	32,1	11,4	11,5	166	цвет. короб.	10	60
AWT-FNM1618	16 x 18 мм	196	30	32,1	11,4	11,5	166	цвет. короб.	10	60
AWT-FNM1719	17 x 19 мм	196	30	32,1	11,4	11,5	166	цвет. короб.	10	60
AWT-FNM1921	19 x 21 мм	207	34,1	37,6	13,5	13,1	222	цвет. короб.	10	60
AWT-FNM1922	19 x 22 мм	207	34,1	37,6	13,5	13,1	222	цвет. короб.	10	60
AWT-FNM2427	24 x 27 мм	264	46	42,3	17	16,2	360	цвет. короб.	5	30
AWT-FNM3032	30 x 32 мм	283	46,3	44,8	22,4	20,4	480	цвет. короб.	50	30



Матовое покрытие

Cr-V

DIN3113

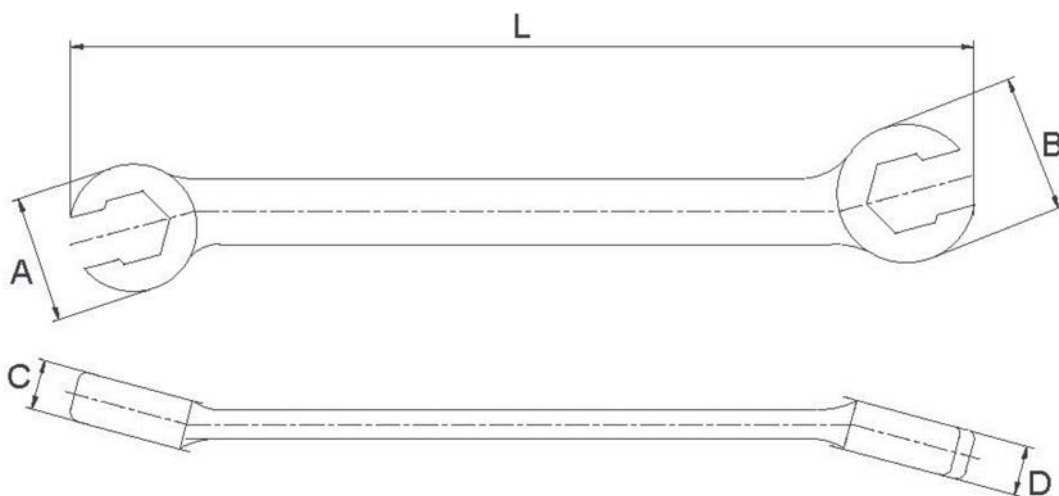

Ключ разрезной

НОВИНКА

Артикул	Размер	L (мм)	A (мм)	B (мм)	C (мм)	D (мм)	Вес (гр)	Упаковка	Кол-во в упак.	Кол-во в короб.
AWT-NUM0608	6 x 8 мм	143	17,6	19,8	6,6	6,7	46	цвет. короб.	30	300
AWT-NUM0809	8 x 9 мм	143	17,6	19,8	6,6	6,7	46	цвет. короб.	20	300
AWT-NUM0810	8 x 10 мм	143	17,6	19,8	6,6	6,7	46	цвет. короб.	20	300
AWT-NUM0911	9 x 11 мм	152	21,3	22,9	7,6	7,4	58	цвет. короб.	10	150
AWT-NUM1011	10 x 11 мм	152	21,3	22,9	7,6	7,4	58	цвет. короб.	10	150
AWT-NUM1012	10 x 12 мм	156	21,3	23,8	7,6	7,4	58	цвет. короб.	10	150
AWT-NUM1113	11 x 13 мм	156	23,1	23,8	8,8	9	80	цвет. короб.	10	150
AWT-NUM1213	12 x 13 мм	156	23,1	23,8	8,8	9	80	цвет. короб.	10	150
AWT-NUM1214	12 x 14 мм	178	25,3	27,6	10	9,9	117	цвет. короб.	10	100
AWT-NUM1417	14 x 17 мм	196	30	32,1	11,4	11,5	166	цвет. короб.	10	100
AWT-NUM1617	16 x 17 мм	196	30	32,1	11,4	11,5	166	цвет. короб.	10	100
AWT-NUM1719	17 x 19 мм	196	30	32,1	11,4	11,5	166	цвет. короб.	10	60
AWT-NUM1819	18 x 19 мм	196	30	32,1	11,4	11,5	166	цвет. короб.	10	60
AWT-NUM1922	19 x 22 мм	207	34,1	37,6	13,1	13,5	222	цвет. короб.	10	60
AWT-NUM2123	21 x 23 мм	215	36,2	39,1	13,3	15,4	260	цвет. короб.	10	10
AWT-NUM2224	22 x 24 мм	240	37,6	42,3	13,5	16,2	300	цвет. короб.	10	60
AWT-NUM2427	24 x 27 мм	264	46	42,3	17	16,2	360	цвет. короб.	5	30
AWT-NUM3032	30 x 32 мм	283	46,3	44,8	22,4	20,4	480	цвет. короб.	5	30

Ключ разрезной дюймовый

Артикул	Размер	L (мм)	A (мм)	B (мм)	C (мм)	D (мм)	Вес (гр)	Упаковка	Кол-во в упак.	Кол-во в короб.
AWT-NUM0001	1/4" x 5/16"	143	17,6	19,8	6,6	6,7	46	цвет. короб.	30	300
AWT-NUM0002	5/16" x 3/8"	143	17,6	19,8	6,6	6,7	46	цвет. короб.	20	300
AWT-NUM0003	3/8" x 7/16"	152	21,3	22,9	7,6	7,4	58	цвет. короб.	10	150
AWT-NUM0004	7/16" x 1/2"	156	23,1	23,8	8,8	9	80	цвет. короб.	10	150
AWT-NUM0005	1/2" x 9/16"	178	25,3	27,6	10	9,9	117	цвет. короб.	10	100
AWT-NUM0006	5/8" x 11/16"	196	30	32,1	11,4	11,5	166	цвет. короб.	10	100
AWT-NUM0007	3/4" x 7/8"	207	34,1	37,6	13,5	13,1	222	цвет. короб.	10	60



Профиль карданной части 12 граней
Матовое покрытие Cr-V

Ключ разрезной с полукарданом

Артикул	Размер	L (мм)	B x C (мм)	B1 x C1 (мм)	B2 x C2 (мм)	Упаковка	Кол-во в упак.	Кол-во в короб.
AWT-FXF0606	6 мм	123	15 x 15	4,5 x 4,45	7 x 7	цвет. короб.	10	100
AWT-FXF0808	8 мм	128	18 x 18	6 x 6	7 x 7	цвет. короб.	10	100
AWT-FXF0810	8 x 10 мм	128	18 x 18	6 x 7	7 x 7	цвет. короб.	10	100
AWT-FXF0909	9 мм	128	18 x 18	6,5 x 6,5	7 x 7	цвет. короб.	10	100
AWT-FXF1010	10 мм	128	18 x 18	7 x 7	7 x 7	цвет. короб.	10	100
AWT-FXF1111	11 мм	148	22 x 22	8,5 x 8,5	9 x 9	цвет. короб.	10	100
AWT-FXF1212	12 мм	148	22 x 22	9 x 9	9 x 9	цвет. короб.	10	100
AWT-FXF1313	13 мм	175	26 x 26	10 x 10	11 x 11	цвет. короб.	10	100
AWT-FXF1414	14 мм	175	26 x 26	11 x 11	11 x 11	цвет. короб.	10	100
AWT-FXF1515	15 мм	175	26 x 26	12 x 12	11 x 11	цвет. короб.	10	60
AWT-FXF1919	19 мм	-	-	-	-	-	-	-
AWT-FXF2727	27 мм	-	-	-	-	-	-	-

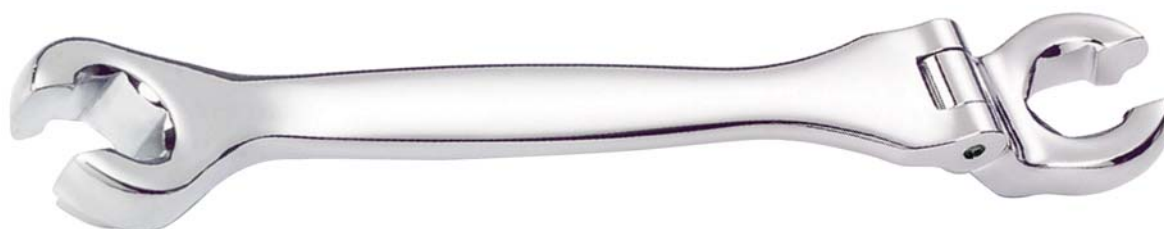
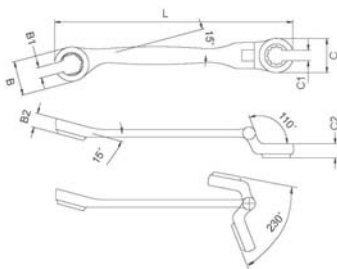

Профиль карданной части 6 граней
Матовое покрытие Cr-V

Ключ разрезной с полукарданом

Артикул	Размер	L (мм)	B x C (мм)	B1 x C1 (мм)	B2 x C2 (мм)	Упаковка	Кол-во в упак.	Кол-во в короб.
AWT-FXH1717-HT	17 мм	190	32 x 32	14 x 14	13 x 13	цвет. короб.	10	60
AWT-FXH1818-HT	18 мм	190	32 x 32	14,5 x 14,5	13 x 13	цвет. короб.	10	60
AWT-FXH1919-HT	19 мм	190	32 x 32	15 x 15	13 x 13	цвет. короб.	8	40
AWT-FXH2121-HT	21 мм	218	37 x 37	16 x 16	16 x 16	цвет. короб.	8	40
AWT-FXH2222-HT	22 мм	218	37 x 37	17 x 17	16 x 16	цвет. короб.	8	40
AWT-FXH2424-HT	24 мм	235	40 x 40	18 x 18	16 x 16	цвет. короб.	6	30
AWT-FXH2727-HT	27 мм	270	45 x 45	20 x 20	17 x 17	цвет. короб.	6	30



Матовое покрытие Cr-V

Ключ торцевой карданный (колокольчик)

НОВИНКА

Артикул	Размер	L (мм)	A (мм)	B (мм)	Вес (гр)	Упаковка	Кол-во в упак.	Кол-во в короб.
AWT-SWS0607	6 x 7 мм	198	10,5	11,2	90	цвет. короб.	20	200
AWT-SWS0809	8 x 9 мм	198	12,3	12,7	91	цвет. короб.	20	200
AWT-SWS1011	10 x 11 мм	216	14,8	15,7	118	цвет. короб.	15	150
AWT-SWS1213	12 x 13 мм	223	18,7	18,9	172	цвет. короб.	10	100
AWT-SWS1415	14 x 15 мм	245	20,8	20,9	214	цвет. короб.	10	100
AWT-SWS1617	16 x 17 мм	257	22,7	23,8	282	цвет. короб.	10	100
AWT-SWS1819	18 x 19 мм	273	25,7	25,8	359	цвет. короб.	10	100
AWT-SWS2022	20 x 22 мм	297	27,7	30	486	цвет. короб.	10	40
AWT-SWS2427	24 x 27 мм	330	31,8	35,7	725	цвет. короб.	5	40



AWT-35033-8"

НОВИНКА

Ключ разводной

- Длина: 200 мм
- Диапазон захвата: 0 - 24 мм
- Вес: 255 гр



AWT-35039-8"

Ключ разводной с трещоточным механизмом

- Длина: 200 мм
- Диапазон захвата: 0 - 24 мм
- Вес: 255 гр



Фосфатное покрытие, Cr-V

AWT-35037-10"

Ключ разводной

- Длина: 250 мм
- Диапазон захвата: 0 - 29 мм
- Вес: 420 гр

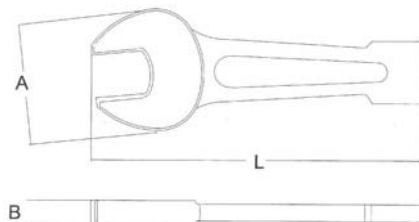

Ключ рожковый ударный

Фосфатное покрытие Cr-V

Артикул	Размер	L (мм)	A (мм)	B (мм)	Вес (гр)	Упаковка	Кол-во в упак.	Кол-во в короб.
AWT-IHP024	24 мм	177	52,5	240	250	карт. короб.	10	40
AWT-IHP027	27 мм	180	56	16	350	карт. короб.	10	40
AWT-IHP030	30 мм	190	62	17	500	карт. короб.	10	40
AWT-IHP032	32 мм	190	62	17,5	480	карт. короб.	10	40
AWT-IHP036	36 мм	215	74	18,5	700	карт. короб.	10	30
AWT-IHP038	38 мм	215	74	18,5	700	карт. короб.	10	30
AWT-IHP041	41 мм	235	86	20	900	карт. короб.	10	20
AWT-IHP046	46 мм	255	96	21	1300	карт. короб.	5	20
AWT-IHP050	50 мм	275	105	23	1500	карт. короб.	5	10
AWT-IHP055	55 мм	300	115	24,5	1950	карт. короб.	5	10
AWT-IHP060	60 мм	320	126	27	2500	карт. короб.	5	10
AWT-IHP065	65 мм	343	138	30	3300	карт. короб.	5	10
AWT-IHP070	70 мм	375	154	30	4300	карт. короб.	1	5
AWT-IHP075	75 мм	375	154	29	4700	карт. короб.	1	5
AWT-IHP080	80 мм	400	174	30	5500	карт. короб.	1	4
AWT-IHP085	85 мм	400	174	32	5200	карт. короб.	1	4
AWT-IHP090	90 мм	445	194	32	7000	карт. короб.	1	4
AWT-IHP095	95 мм	445	194	36	7000	карт. короб.	1	4
AWT-IHP100	100 мм	485	228	36	10500	карт. короб.	1	4
AWT-IHP105	105 мм	485	228	43	10000	карт. короб.	1	2
AWT-IHP110	110 мм	512	238	43	13200	карт. короб.	1	2
AWT-IHP115	115 мм	512	238	45	12700	карт. короб.	1	2
AWT-IHP120	120 мм	465	238	45	13000	карт. короб.	1	1
AWT-IHP125	125 мм	500	232	39	13700	карт. короб.	1	1
AWT-IHP130	130 мм	535	248	39	13700	карт. короб.	1	1
AWT-IHP135	135 мм	560	248	39	14300	карт. короб.	1	1
AWT-IHP140	140 мм	560	265	39	14300	карт. короб.	1	1
AWT-IHP145	145 мм	560	265	39	15000	карт. короб.	1	1
AWT-IHP150	150 мм	560	265	39	15000	карт. короб.	1	1

Ключ накидной усиленный

Артикул	Размер	L (мм)	D (мм)
AWT-JRD024F	24 мм	182	18,5
AWT-JRD027F	27 мм	192	18,5
AWT-JRD030F	30 мм	202	18,5
AWT-JRD032F	32 мм	237	21,5
AWT-JRD036F	36 мм	247	21,5
AWT-JRD041F	41 мм	267	21,5
AWT-JRD046F	46 мм	282	24,5
AWT-JRD050F	50 мм	292	24,5
AWT-JRD055F	55 мм	302	24,5
AWT-JRD060F	60 мм	347	29,5
AWT-JRD065F	65 мм	357	29,5
AWT-JRD070F	70 мм	365	29,5
AWT-JRD075F	75 мм	375	29,5
AWT-JRD080F	80 мм	385	29,5
AWT-JRD085F	85 мм	385	29,5
AWT-JRD090F	90 мм	410	29,5
AWT-JRD095F	95 мм	410	29,5
AWT-JRD100F	100 мм	415	29,5

Cr-V



Рукоятка-удлиннитель для ключей

Артикул	Для ключей	L (мм)	D (мм)
AWT-JRH460F	24 - 30 мм	460	19
AWT-JRH610F	32 - 41 мм	610	22
AWT-JRH760F	46 - 55 мм	760	25
AWT-JRH860F	60 - 100 мм	860	30

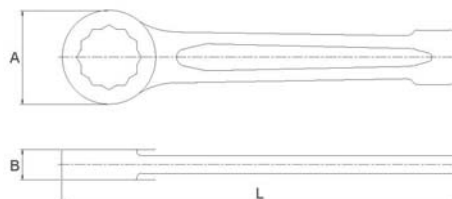

Ключ накидной ударный

Фосфатное покрытие. Cr-V

Артикул	Размер	L (мм)	A (мм)	B (мм)	Упаковка	Кол-во в упак.	Кол-во в короб.
AWT-IWP024	24 мм	168	43,4	14,8	карт. короб.	10	20
AWT-IWP027	27 мм	180	46	16	карт. короб.	10	20
AWT-IWP030	30 мм	190	51,5	17	карт. короб.	10	20
AWT-IWP032	32 мм	190	54	17	карт. короб.	10	20
AWT-IWP036	36 мм	205	58,5	18,5	карт. короб.	10	20
AWT-IWP038	38 мм	228	64,6	20,1	карт. короб.	5	10
AWT-IWP041	41 мм	230	65	20	карт. короб.	5	10
AWT-IWP046	46 мм	240	73,5	22	карт. короб.	5	10
AWT-IWP050	50 мм	253	78,5	24	карт. короб.	5	10
AWT-IWP055	55 мм	266	85	25	карт. короб.	5	10
AWT-IWP060	60 мм	280	92	26	карт. короб.	5	10
AWT-IWP065	65 мм	300	102	30	карт. короб.	1	2
AWT-IWP070	70 мм	330	110	33	карт. короб.	1	2
AWT-IWP075	75 мм	330	110	33	карт. короб.	1	2
AWT-IWP080	80 мм	340	118	34	карт. короб.	1	2
AWT-IWP085	85 мм	355	130	36	карт. короб.	1	2
AWT-IWP090	90 мм	390	142	39	карт. короб.	1	2
AWT-IWP095	95 мм	390	142	39	карт. короб.	1	2
AWT-IWP100	100 мм	420	155	43	карт. короб.	1	1
AWT-IWP105	105 мм	420	155	43	карт. короб.	1	1
AWT-IWP110	110 мм	450	168	45	карт. короб.	1	1
AWT-IWP115	115 мм	450	168	45	карт. короб.	1	1
AWT-IWP120	120 мм	480	182	50	карт. короб.	1	1
AWT-IWP125	125 мм	480	182	50	карт. короб.	1	1
AWT-IWP130	130 мм	510	194	57	карт. короб.	1	1
AWT-IWP135	135 мм	510	194	57	карт. короб.	1	1
AWT-IWP140	140 мм	520	205	58	карт. короб.	1	1
AWT-IWP145	145 мм	565	215	58	карт. короб.	1	1
AWT-IWP150	150 мм	565	215	58	карт. короб.	1	1

НАБОРЫ ГАЕЧНЫХ КЛЮЧЕЙ



AWT-ERSK06

Набор ключей комбинированных в кейсе

16 предметов

• Размеры: 6, 7, 8, 9, 10, 11, 12, 13, 14, 15, 16, 17, 18, 19, 22, 24 мм

ЛИДЕР ПРОДАЖ



AWT-ESFK05

Набор ключей комбинированных текстурных в кейсе

26 предметов

• Размеры: 6, 7, 8, 9, 10, 11, 12, 13, 14, 15, 16, 17, 18, 19, 20, 21, 22, 23, 24, 25, 26, 27, 28, 29, 30, 32 мм



AWT-ESFK01

Набор ключей комбинированных текстурных

14 предметов

AWT-ERSK05

Набор ключей комбинированных

14 предметов

• Размеры: 10, 11, 12, 13, 14, 15, 17, 19, 21, 22, 24, 27, 30, 32 мм



AWT-ERSK03

Набор ключей комбинированных дюймовых

14 предметов

•Размеры: 5/16", 3/8", 7/16", 1/2", 9/16", 5/8", 11/16", 3/4", 13/16", 7/8", 15/16", 1", 1-1/8", 1-1/4"



AWT-EPFK04

Набор ключей комбинированных текстурных Spline

14 предметов

•Размеры: 8, 10, 11, 12, 13, 14, 15, 16, 17, 18, 19, 20, 21, 22, 24 мм



AWT-ESFK02

Набор ключей комбинированных текстурных

26 предметов

AWT-ERSK04

Набор ключей комбинированных

26 предметов

•Размеры: 6, 7, 8, 9, 10, 11, 12, 13, 14, 15, 16, 17, 18, 19, 20, 21, 22, 23, 24, 25, 26, 27, 28, 29, 30, 32 мм

ЛИДЕР ПРОДАЖ



AWT-EDSK01

Набор ключей рожковых

12 предметов

- Размеры: 6 x 7, 8 x 9, 10 x 11, 12 x 13, 14 x 15, 16 x 17, 18 x 19, 20 x 22, 21 x 23, 24 x 27, 25 x 28, 30 x 32 мм



AWT-EKFK02

Набор ключей накидных текстурных

12 предметов

- Наклон рабочей части 75°
- Размеры: 6 x 7, 8 x 9, 10 x 11, 12 x 13, 14 x 15, 16 x 17, 18 x 19, 20 x 22, 21 x 23, 24 x 27, 25 x 28, 30 x 32 мм



AWT-EVFK01

Набор ключей разрезных текстурных

5 предметов

- Размеры: 8 x 9, 10 x 12, 11 x 13, 12 x 14, 17 x 19 мм



AWT-PTSK1

Набор ключей храповичных

6 предметов

- Размеры: 10, 11, 13, 17, 19, 22 мм



AWT-EAFK01

Набор ключей E-профиль текстурных

4 предмета

- Размеры: E6 x E8, E10 x E12, E14 x E18, E20 x E24



AWT-LSMK01

Набор ключей комбинированных экстрадлинных

10 предметов

- Размеры: 10, 11, 12, 13, 14, 15, 16, 17, 18, 19 мм



AWT-EBSK01

Набор ключей накидных в пластиковой подложке

8 предметов

- Наклон рабочей части: 75°
- Размеры: 6 x 7, 8 x 9, 10 x 11, 12 x 13, 14 x 15, 16 x 17, 18 x 19, 20 x 22 мм



AWT-TCMK01

Набор ключей комбинированных изогнутых

7 предметов

- Наклон накидной рабочей части 30°
- Размеры: 8, 10, 12, 13, 14, 17, 19 мм



ATF-5107

Набор ключей "воронья лапа"

15 предметов

- 3/8": 8, 9, 10, 11, 12, 13, 14, 15, 16, 17, 18, 19 мм
- 1/2": 21, 22, 24 мм



ATF-5228A

НОВИНКА

Ключ "воронья лапа" регулируемый

- Диапазон захвата: 6-46 мм
- Размер привода: 1/2"
- Самозатягивающийся механизм



ATF-5228B

НОВИНКА

Ключ "воронья лапа" регулируемый

- Диапазон захвата: 5-32 мм
- Размер привода: 3/8"
- Самозатягивающийся механизм

КЛЮЧИ ТРЕЩОТОЧНЫЕ



Зеркальная полировка
Cr-V

Ключ комбинированный трещоточный 72 зуба

Артикул	Размер	L (мм)	A (мм)	B (мм)	C (мм)	D (мм)	Вес (гр)	Упаковка	Кол-во в упак.	Кол-во в короб.
ARW-11M08	8 мм	135,4	16,55	17,1	4,9	6,9	81	цвет. короб.	10	120
ARW-11M09	9 мм	159,5	20,19	20,7	5,8	7,5	90	цвет. короб.	10	120
ARW-11M10	10 мм	159,5	20,19	20,7	5,8	7,5	92	цвет. короб.	10	120
ARW-11M11	11 мм	165,6	22,4	22,6	6	8,3	94	цвет. короб.	10	120
ARW-11M12	12 мм	168,6	24,9	23,8	6,2	8,3	100	цвет. короб.	10	120
ARW-11M13	13 мм	178,5	26,4	24,9	6,5	8,5	112	цвет. короб.	10	120
ARW-11M14	14 мм	190,5	28,24	27	7	8,6	133	цвет. короб.	10	100
ARW-11M15	15 мм	199,4	31	28,1	7,2	9,6	156	цвет. короб.	10	100
ARW-11M16	16 мм	206,4	33,27	29,9	7,8	9,6	180	цвет. короб.	10	100
ARW-11M17	17 мм	225,4	35,53	31,9	8,2	9,8	214	цвет. короб.	10	100
ARW-11M18	18 мм	236,4	36,4	34,4	8,6	10,6	230	цвет. короб.	10	100
ARW-11M19	19 мм	247,4	38,4	34,4	8,8	10,6	248	цвет. короб.	10	80
ARW-11M21	21 мм	281	45,7	42,6	9,5	13	412	цвет. короб.	10	50
ARW-11M22	22 мм	281	45,7	42,6	9,5	13	279	цвет. короб.	10	50
ARW-11M24	24 мм	311	51,7	46,5	10	13,5	309	цвет. короб.	10	40
ARW-11M27	27 мм	330	56	51	11,5	15,1	633	цвет. короб.	10	30

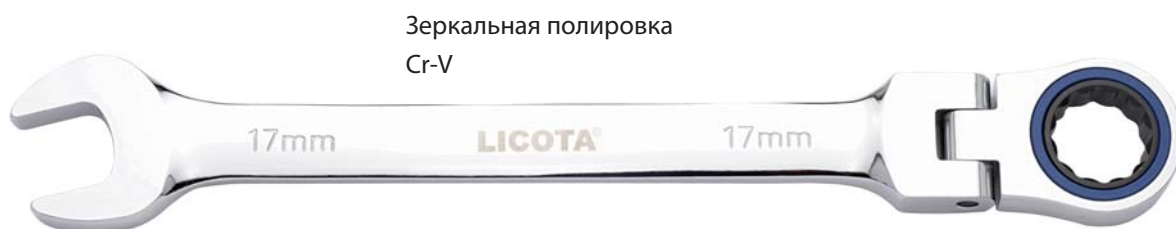

Зеркальная полировка
Cr-V

Ключ комбинированный трещоточный 72 зуба гибкий

Артикул	Размер	L (мм)	A (мм)	B (мм)	C (мм)	D (мм)	Вес (гр)	Упаковка	Кол-во в упак.	Кол-во в короб.
ARW-12M08	8 мм	136	16,95	17,4	4,9	7,4	110	цвет. короб.	10	120
ARW-12M09	9 мм	158	20,8	20,9	5,8	7,4	110	цвет. короб.	10	120
ARW-12M10	10 мм	158	20,8	20,9	5,8	7,4	110	цвет. короб.	10	120
ARW-12M11	11 мм	175	25,1	23,4	6,2	8,7	110	цвет. короб.	10	120
ARW-12M12	12 мм	175	25,1	23,4	6,2	8,7	110	цвет. короб.	10	120
ARW-12M13	13 мм	185	27,15	24,9	6,4	8,7	149	цвет. короб.	10	120
ARW-12M14	14 мм	193	29,3	27,4	7	8,7	152	цвет. короб.	10	100
ARW-12M15	15 мм	213	33	30,4	7,4	10,3	200	цвет. короб.	10	100
ARW-12M16	16 мм	213	33	30,4	7,4	10,3	200	цвет. короб.	10	100
ARW-12M17	17 мм	231	35,2	31,9	8,2	10,3	248	цвет. короб.	10	100
ARW-12M18	18 мм	249	39,4	34,5	9	10,5	310	цвет. короб.	10	100
ARW-12M19	19 мм	249	39,4	34,5	9	10,5	303	цвет. короб.	10	80
ARW-12M21	21 мм	281	45,7	42,6	9,5	13	508	цвет. короб.	10	50
ARW-12M22	22 мм	281	47,3	42,8	9,2	13	350	цвет. короб.	10	50
ARW-12M24	24 мм	311	53,4	46,9	9,5	13,5	355	цвет. короб.	10	40
ARW-12M27	27 мм	330	56	51	11,5	15,1	700	цвет. короб.	10	30



НОВИНКА

Ключ трещоточный гибкий с фиксацией и накладной 6 граней 15°

- Ключ накладной двусторонний
- Оснащен наклонным механизмом с фиксацией необходимого положения трещоточной части
- Шестигранная накладная часть:
 - Не "слизывает" гайку
 - Изгиб 15° для удобства работы
- Гибкая трещоточная накладная часть:
 - Изменяет угол наклона
 - Фиксируется в заданном положении

Артикул	Размер
ARW-07M10	10
ARW-07M12	12
ARW-07M14	14
ARW-07M17	17



Зеркальная полировка

Cr-V

Ключ комбинированный трещоточный короткий 72 зуба

НОВИНКА

Артикул	Размер	Длина (мм)	В упаковке / В коробке
ARW-10M08	8 мм	93	10 шт / 100 шт
ARW-10M09	9 мм	95,4	10 шт / 100 шт
ARW-10M10	10 мм	95,4	10 шт / 100 шт
ARW-10M11	11 мм	105	10 шт / 100 шт
ARW-10M12	12 мм	105	10 шт / 100 шт
ARW-10M13	13 мм	106,4	10 шт / 100 шт
ARW-10M14	14 мм	115	10 шт / 100 шт
ARW-10M15	15 мм	122	10 шт / 100 шт
ARW-10M16	16 мм	122	10 шт / 100 шт
ARW-10M17	17 мм	125	10 шт / 100 шт
ARW-10M18	18 мм	138	10 шт / 100 шт
ARW-10M19	19 мм	138	10 шт / 100 шт



Ключ накладной трещоточный 72 зуба

НОВИНКА

Артикул	Размер	Длина (мм)	В упаковке / В коробке
ARW-13M0608	6 x 8 мм	130,4	10 шт / 100 шт
ARW-13M1011	10 x 11 мм	144,4	10 шт / 100 шт
ARW-13M1012	10 x 12 мм	144,4	10 шт / 100 шт
ARW-13M1213	12 x 13 мм	166	10 шт / 100 шт
ARW-13M1011	16 x 18 мм	205,9	10 шт / 100 шт
ARW-13M1012	17 x 19 мм	224,4	10 шт / 100 шт
ARW-13M1213	20 x 22 мм	224,4	10 шт / 100 шт

Зеркальная полировка
Cr-V



Ключ разрезной трещоточный

НОВИНКА

- Особенность данного разрезного ключа заключается в трещоточном механизме, который позволяет работать с крепежом в топливных, тормозных и других магистральных трубках, не переставляя ключ
- Эргономичная рукоятка с особым покрытием предохраняет ключ от выскользывания даже из испачканных маслом рук
- При изготовлении ключа используется высокотехнологичная инструментальная сталь, что обеспечивает долговечность и надежность инструмента

Артикул	Размер	Длина (мм)	Кол-во в короб.
ARW-62M08	8 мм	143,7	200
ARW-62M09	9 мм	153,6	200
ARW-62M10	10 мм	153,6	200
ARW-62M11	11 мм	157,5	150
ARW-62M12	12 мм	159	100
ARW-62M13	13 мм	159	100
ARW-62M14	14 мм	189	100
ARW-62M15	15 мм	189	100
ARW-62M001	5/16"	143,7	200
ARW-62M002	3/8"	153,6	200
ARW-62M003	7/16"	157,5	150
ARW-62M004	1/2"	169	100
ARW-62M005	9/16"	189	100

НАБОРЫ ТРЕЩОТЧНЫХ КЛЮЧЕЙ



ARW-07MK01 НОВИНКА

Набор ключей накидных трещоточных двусторонних, 15°
4 предмета

- В набор входят ключи на 10, 12, 14, 17 мм
- Ключи накидные двусторонние
- Оснащены наклонным механизмом с фиксацией необходимого положения



ARW-11MK06

Набор трещоточных ключей комбинированных 72 зуба
7 предметов

- Размеры: 8, 10, 12, 13, 14, 17, 19 мм



ARW-12MK07

Набор трещоточных ключей комбинированных гибких 72 зуба
7 предметов

- Размеры: 8, 10, 12, 13, 14, 17, 19 мм



ARW-11MK11

Набор трещоточных ключей комбинированных 72 зуба
8 предметов

- Размеры: 8, 10, 12, 13, 14, 15, 17, 19 мм



ARW-12MK12

Набор трещоточных ключей комбинированных гибких 72 зуба
8 предметов

- Размеры: 8, 10, 12, 13, 14, 15, 17, 19 мм



ARW-12MK15

Набор трещоточных ключей комбинированных гибких 72 зуба
12 предметов

- Размеры: 8, 9, 10, 11, 12, 13, 14, 15, 16, 17, 18, 19 мм

ГОЛОВКИ

НАБОРЫ

ВОРОТКИ

БИТЫ

ДИНАМОМЕТРИЯ

ТРЕЩОТКИ

ОТВЕРТКИ

КЛЮЧИ ГАЕЧНЫЕ

УДАРНО-РЕЖУЩИЙ

ШАРНИРНО-ГУБЦЕВЫЙ

VDE

ПРОЧЕЕ

ЭЛЕКТРИКА



ARW-11MK07

Набор трещоточных ключей
комбинированных 72 зуба
12 предметов

- Размеры: 8, 9, 10, 11, 12, 13, 14, 15, 16, 17, 18, 19 мм



ARW-12MK08

Набор трещоточных ключей
комбинированных гибких 72 зуба
12 предметов

- Размеры: 8, 9, 10, 11, 12, 13, 14, 15, 16, 17, 18, 19 мм



ARW-11MK08

Набор трещоточных ключей
комбинированных 72 зуба
16 предметов

- Размеры: 8, 9, 10, 11, 12, 13, 14, 15, 16, 17, 18, 19 мм
- Адаптеры под головки: 1/4", 3/8", 1/2"
- Адаптер под биты: 1/4"



ARW-12MK09

Набор трещоточных ключей
комбинированных гибких 72 зуба
16 предметов

- Размеры: 8, 9, 10, 11, 12, 13, 14, 15, 16, 17, 18, 19 мм
- Адаптеры под головки: 1/4", 3/8", 1/2"
- Адаптер под биты: 1/4"



ARW-10MK01

НОВИНКА

Набор ключей трещоточных
комбинированных коротких 72 зуба
7 предметов

- Размеры: 8, 10, 12, 13, 14, 17, 19 мм
- Упаковка: пластиковый держатель

КЛЮЧИ СЕРПОВИДНЫЕ



Ключи серповидные

Артикул	Размер	Вес (гр)	Упаковка	Кол-во в упак.	Кол-во в короб.
AWT-HK011	19 - 50 мм	124	блистер	20	120
AWT-HK012	31 - 76 мм	240	блистер	10	80
AWT-HK013	50 - 120 мм	446	блистер	10	40
AWT-HK014	110 - 155 мм	496	блистер	10	40

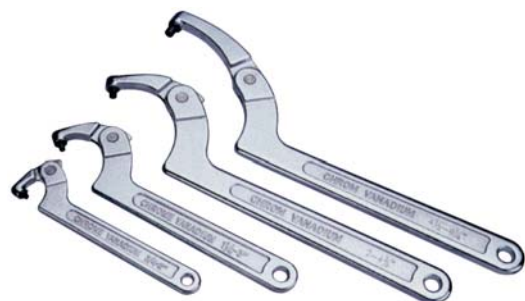

Ключи серповидные со штифтом

Артикул	Размер	Вес (гр)	Упаковка	Кол-во в упак.	Кол-во в короб.
AWT-HK021	19 - 50 мм	124	блистер	20	120
AWT-HK022	31 - 76 мм	240	блистер	10	80
AWT-HK023	50 - 120 мм	446	блистер	10	40
AWT-HK024	110 - 155 мм	496	блистер	10	40

КЛЮЧИ Г-ОБРАЗНЫЕ

Ключи Г-образные шестигранные

Артикул	Размер	L1 (мм)	L2 (мм)	Вес (гр)	Упаковка	Кол-во в упак.	Кол-во в короб.
HW200013SM	H1,27	63,5	13	0,8	бел. короб.	100	2000
HW200015SM	H1,5	63,5	15,5	1,1	бел. короб.	100	2000
HW200020SM	H2	77	18	2,5	бел. короб.	100	2000
HW200025SM	H2,5	87,5	20,5	4,4	бел. короб.	100	2000
HW200030SM	H3	93	23	6,8	бел. короб.	100	2000
HW200035SM	H3,5	98,5	25,5	9,8	бел. короб.	100	2000
HW200040SM	H4	104	29	13,8	бел. короб.	100	800
HW200045SM	H4,5	114,5	30,5	19	бел. короб.	50	800
HW200050SM	H5	120	33	14,7	бел. короб.	50	800
HW200060SM	H6	141	38	41	бел. короб.	25	800
HW200070SM	H7	147	41	59	бел. короб.	25	300
HW200080SM	H8	158	44	84	бел. короб.	25	200
HW200090SM	H9	169	47	114	бел. короб.	10	120
HW200100SM	H10	180	50	145	бел. короб.	10	120
HW200110SM	H11	191	53	187	карт. короб.	20	80
HW200120SM	H12	202	57	235	карт. короб.	20	80
HW200130SM	H13	213	63	294	карт. короб.	20	60
HW200140SM	H14	229	70	370	карт. короб.	10	60
HW200160SM	H16	240	76	508	карт. короб.	6	36
HW200170SM	H17	262	80	621	карт. короб.	6	36
HW200180SM	H18	273	84	727	карт. короб.	6	24
HW200190SM	H19	289	89	858	карт. короб.	4	16
HW200220SM	H22	322	102	1286	карт. короб.	4	16
HW200240SM	H24	360	114	1715	карт. короб.	2	12
HW200270SM	H27	402	127	2421	карт. короб.	2	6
HW200300SM	H30	457	142	3390	карт. короб.	2	6
HW200320SM	H32	505	157	4275	карт. короб.	2	6
HW200360SM	H36	568	176	6080	карт. короб.	2	6



НАБОРЫ Г-ОБРАЗНЫХ КЛЮЧЕЙ



2HW20091DPM

Набор ключей Г-образных длинных шестигранных 9 предметов

2HW30091DPM

Набор ключей Г-образных экстра длинных шестигранных 9 предметов

•Размеры: Н1.5, Н2, Н2.5, Н3, Н4, Н5, Н6, Н8, Н10



2BP20091DPM

Набор ключей Г-образных длинных шестигранных с шаром 9 предметов

2BP30091DPM

Набор ключей Г-образных экстра длинных шестигранных с шаром 9 предметов

•Размеры: Н1.5, Н2, Н2.5, Н3, Н4, Н5, Н6, Н8, Н10



2HW10091DPM

Набор ключей Г-образных коротких шестигранных 9 предметов

•Размеры: Н1.5, Н2, Н2.5, Н3, Н4, Н5, Н6, Н8, Н10



HW1M019H2S2

Набор ключей Г-образных шестигранных 13 предметов

•Размеры: Н2, Н2.5, Н3, Н4, Н5, Н6, Н7, Н8, Н10, Н12, Н14, Н17, Н19



HW2M092H2S2

Набор ключей Г-образных длинных шестигранных 9 предметов

•Размеры: 1/16", 5/64", 3/32", 1/8", 5/32", 3/16", 1/4", 5/16", 3/8"



2TX20091DPM

Набор ключей Г-образных длинных Torx 9 предметов

2TX30091DPM

Набор ключей Г-образных экстра длинных Torx 9 предметов

•Размеры: Т10, Т15, Т20, Т25, Т27, Т30, Т40, Т45, Т50



2TF20091DPM

Набор ключей Г-образных длинных Torx с отверстием 9 предметов

2TF30091DPM

Набор ключей Г-образных экстрадлинных Torx с отверстием 9 предметов

•Размеры: Т10Н, Т15Н, Т20Н, Т25Н, Т27Н, Т30Н, Т40Н, Т45Н, Т50Н





FH1S061D2CV

НОВИНКА

Набор ключей шестигранных складных
6 предметов

- Размеры: 2,5, 3, 4, 5, 6, 8 мм
- В упаковке/в коробке 12 шт/72 шт



FH1S071D2CV

НОВИНКА

Набор ключей шестигранных складных
7 предметов

- Размеры: 1,5, 2, 2,5, 3, 4, 5, 6 мм
- В упаковке/в коробке 12 шт/72 шт



FX1S071D2CV

НОВИНКА

Набор складных ключей Torx
7 предметов

- Размеры: T10, T15, T20, T25, T27, T30, T40
- В упаковке/в коробке 12 шт/72 шт



AWT-30127CNM

Набор ключей Torx с отверстием Т-образных
с пластиковой рукояткой на подставке

9 предметов

- Размеры: T10H x 100 мм, T15H x 115 мм, T20H x 120 мм, T25H x 130 мм, T27H x 140 мм, T30H x 150 мм, T40H x 160 мм, T45H 175 мм, T50H x 200 мм



Ключи торцевые Т-образные

Артикул	Размер
SCT1S008	8 мм
SCT1S010	10 мм



Маслобензостойкая
ручка
Намагниченный
наконечник
DIN5262

Отвертки профессиональные крестовые

Артикул	Размер	L жала (мм)	L ручки (мм)	Материал	Вес (гр)	Упаковка	Кол-во в упак.	Кол-во в короб.
ASD-520600	PH0	60	74	S2	37	цвет. короб.	24	144
ASD-520801	PH1	80	94	S2	66	цвет. короб.	12	144
ASD-521002	PH2	100	114	S2	97	цвет. короб.	12	144
ASD-521502	PH2	150	114	S2	120	цвет. короб.	12	144
ASD-521253	PH3	125	129	S2	150	цвет. короб.	12	72



Маслобензостойкая
ручка
Намагниченный
наконечник
DIN5262

Отвертки профессиональные шлицевые

Артикул	Размер	L жала (мм)	L ручки (мм)	Материал	Вес (гр)	Упаковка	Кол-во в упак.	Кол-во в короб.
ASD-5306030	SL3.0	60	74	SNCM8660	37	цвет. короб.	24	144
ASD-5308040	SL4.0	80	74	SNCM8660	43	цвет. короб.	24	144
ASD-5310055	SL5.5	100	94	SNCM8660	75	цвет. короб.	12	144
ASD-5312555	SL5.5	125	94	SNCM8660	80	цвет. короб.	12	144
ASD-5310065	SL6.5	100	114	SNCM8660	97	цвет. короб.	12	144
ASD-5312565	SL6.5	125	114	SNCM8660	110	цвет. короб.	12	144
ASD-5315065	SL6.5	150	144	SNCM8660	120	цвет. короб.	12	144
ASD-5315080	SL8.0	150	129	SNCM8660	179	цвет. короб.	12	72
ASD-5320080	SL8.0	200	129	SNCM8660	209	цвет. короб.	12	72



Маслобензостойкая
ручка
Намагниченный
наконечник
DIN5262

Отвертки профессиональные короткие

Артикул	Размер	L жала (мм)	L ручки (мм)	Материал	Вес (гр)	Упаковка	Кол-во в упак.	Кол-во в короб.
ASD-520382	PH2	38	70	S2	56	цвет. короб.	12	144
ASD-5303865	SL6.5	38	70	SNCM8660	56	цвет. короб.	12	144



TBD-00204A

НОВИНКА

Отвертка переставная 4 в 1

- 1 - Бита SL 4 X 6мм
- 1 - Бита PH1 X PH2
- 1 - Держатель для бит
- 1 - Отвертка

Маслобензостойкая
ручка

Намагнитенный
наконечник

DIN5262

Отвертки профессиональные длинные крестовые

Артикул	Размер	L жала (мм)	L ручки (мм)	Материал	Вес (гр)	Упаковка	Кол-во в упак.	Кол-во в короб.
ASD-523001	PH1	300	114	SNCM8660	150	цвет. короб.	12	48
ASD-524002	PH2	400	114	SNCM8660	150	цвет. короб.	12	48

Маслобензостойкая
ручка

Намагнитенный
наконечник

DIN5262

Отвертки профессиональные длинные шлицевые

Артикул	Размер	L жала (мм)	L ручки (мм)	Материал	Вес (гр)	Упаковка	Кол-во в упак.	Кол-во в короб.
ASD-5330050	SL5.0	300	114	SNCM8660	150	цвет. короб.	12	48
ASD-5340060	SL6.0	400	114	SNCM8660	150	цвет. короб.	12	48

Маслобензостойкая
ручка

Намагнитенный
наконечник

DIN5262

Отвертки профессиональные PZ

НОВИНКА

Артикул	Размер	L жала (мм)	L ручки (мм)	Материал	Вес (гр)	Упаковка	Кол-во в упак.	Кол-во в короб.
ASD-540600	PZ.0	60	74	S2	37	цвет. короб.	24	144
ASD-540801	PZ.1	80	94	S2	66	цвет. короб.	12	144
ASD-541002	PZ.2	100	114	S2	97	цвет. короб.	12	144
ASD-541502	PZ.2	150	114	S2	120	цвет. короб.	12	144

Маслобензостойкая
ручка

Намагнитенный
наконечник

DIN5262

Отвертки профессиональные Torx

Артикул	Размер	L жала (мм)	L ручки (мм)	Материал	Вес (гр)	Упаковка	Кол-во в упак.	Кол-во в короб.
ASD-5506008	T8	60	74	S2	40	цвет. короб.	12	144
ASD-5508010	T10	60	74	S2	46	цвет. короб.	12	144
ASD-5508015	T15	80	74	S2	46	цвет. короб.	12	144
ASD-5510020	T20	100	94	S2	100	цвет. короб.	12	144
ASD-5510025	T25	100	94	S2	100	цвет. короб.	12	144
ASD-5510027	T27	100	114	S2	150	цвет. короб.	12	72
ASD-5512530	T30	125	114	S2	172	цвет. короб.	12	72
ASD-5515040	T40	150	129	S2	205	цвет. короб.	12	72



Маслобензостойкая
ручка
Намагнитенный
наконечник
DIN5262



Отвертки усиленные цельнометаллические крестовые

Артикул	Размер	L жала (мм)	L ручки (мм)	Материал	Вес (гр)	Упаковка	Кол-во в упак.	Кол-во в короб.
ASD-650751	PH1	75	105	SNCM8660	220	цвет. короб.	12	144
ASD-651002	PH2	100	126	SNCM8660	240	цвет. короб.	12	72
ASD-651253	PH3	125	140	SNCM8660	290	цвет. короб.	12	72



Маслобензостойкая
ручка
Намагнитенный
наконечник
DIN5262



Отвертки усиленные цельнометаллические шлицевые

Артикул	Размер	L жала (мм)	L ручки (мм)	Материал	Вес (гр)	Упаковка	Кол-во в упак.	Кол-во в короб.
ASD-6610055	SL5.5	100	105	SNCM8660	220	цвет. короб.	12	144
ASD-6612565	SL6.5	125	126	SNCM8660	250	цвет. короб.	12	72
ASD-6615080	SL8.0	150	140	SNCM8660	306	цвет. короб.	12	72
ASD-6617590	SL9.0	175	140	SNCM8660	340	цвет. короб.	12	72
ASD-6620090	SL9.0	200	140	SNCM8660	365	цвет. короб.	12	72



Отвертки с узким жалом шлицевые

Усиленный магнитный
рабочий наконечник
Микрофинишная
полировка
DIN 5265

Артикул	Размер	L жала (мм)	L ручки (мм)	Материал	Вес (гр)	Упаковка	Кол-во в упак.	Кол-во в короб.
ASD-3407532	SL3.2	75	70	SNCM8660	20	цвет. короб.	12	144
ASD-3410032	SL3.2	100	70	SNCM8660	30	цвет. короб.	12	144
ASD-3410004	SL4.0	100	70	SNCM8660	40	цвет. короб.	12	144
ASD-3412505	SL5.0	125	70	SNCM8660	50	цвет. короб.	12	144



Отвертки усиленные крестовые

Артикул	Размер	L жала (мм)	L ручки (мм)	D (мм)	M (мм)	Материал	Вес (гр)	Упаковка	Кол-во в упак.	Кол-во в короб.
ASD-370801	PH1	80	115	6,35	10	SNCM 8660	100	цвет. короб.	12	144
ASD-371002	PH2	100	115	6,35	10	SNCM 8660	130	цвет. короб.	12	144
ASD-371503	PH3	150	125	8	12	SNCM 8660	200	цвет. короб.	12	72

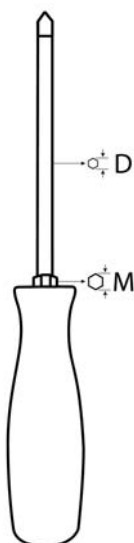

Шестигранное жало со вспомогательным шестигранником

Усиленный магнитный рабочий наконечник, микрофинишная полировка

DIN 5260

ГОЛОВКИ

НАБОРЫ

ВОРОТКИ

БИТЫ

ДИНАМОМЕТРИЯ

ТРЕЩОТКИ

ОТВЕРТКИ

КЛЮЧИ ГАЕЧНЫЕ



Отвертки усиленные шлицевые

Артикул	Размер	L жала (мм)	L ручки (мм)	D (мм)	M (мм)	Материал	Вес (гр)	Упаковка	Кол-во в упак.	Кол-во в короб.
ASD-3812555	SL5.5	125	115	6,35	10	SNCM 8660	100	цвет. короб.	12	72
ASD-3815065	SL6.5	150	115	6,35	10	SNCM 8660	130	цвет. короб.	12	72
ASD-3817580	SL8.0	175	125	8	12	SNCM 8660	200	цвет. короб.	12	72

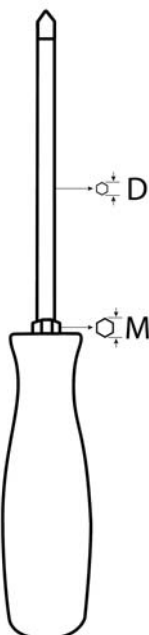

Шестигранное жало со вспомогательным шестигранником

Усиленный магнитный рабочий наконечник, микрофинишная полировка

DIN 5264

УДАРНО-РЕЖУЩИЙ

ШАРНИРНО-ГУБЦЕВЫЙ

VDE

ПРОЧЕЕ

ЭЛЕКТРИКА



Отвертки усиленные цельнометаллические крестовые

Артикул	Размер	L жала (мм)	L ручки (мм)	D (мм)	M (мм)	Материал	Вес (гр)	Упаковка	Кол-во в упак.	Кол-во в короб.
ASD-350801	PH1	80	115	6,35	10	SNCM 8660	100	цвет. короб.	12	144
ASD-351002	PH2	100	115	6,35	10	SNCM 8660	130	цвет. короб.	12	144
ASD-351503	PH3	150	130	8	12	SNCM 8660	200	цвет. короб.	12	72
ASD-352004	PH4	200	130	8	12	SNCM 8660	230	цвет. короб.	12	72
ASD-353004	PH4	300	130	8	12	SNCM 8660	280	цвет. короб.	12	72

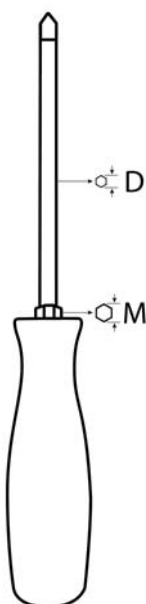

Шестигранное жало со вспомогательным шестигранником

Усиленный магнитный рабочий наконечник, микрофинишная полировка
DIN 5260

НАБОРЫ

ГОЛОВКИ

БИТЫ

ВОРОТКИ

ТРЕЩОТКИ

ДИНАМОМЕТРИЯ



Отвертки усиленные цельнометаллические шлицевые

Артикул	Размер	L жала (мм)	L ручки (мм)	D (мм)	M (мм)	Материал	Вес (гр)	Упаковка	Кол-во в упак.	Кол-во в короб.
ASD-3615065	SL6.5	150	115	6,35	10	SNCM8660	110	цвет. короб.	12	72
ASD-3615008	SL8.0	150	130	8	12	SNCM8660	120	цвет. короб.	12	72
ASD-3620010	SL10	200	130	8	12	SNCM8660	230	цвет. короб.	12	72

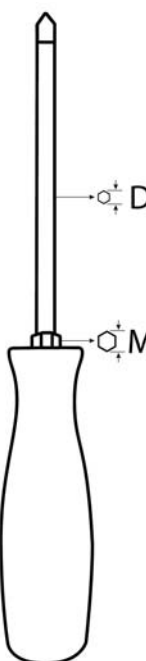

Шестигранное жало со вспомогательным шестигранником

Усиленный магнитный рабочий наконечник, микрофинишная полировка
DIN 5264

КЛЮЧИ ГАЕЧНЫЕ

ОТВЕРТКИ

ШАРНИРНО-ГУБЦЕВЫЙ

УДАРНО-РЕЖУЩИЙ

ПРОЧЕЕ

VDE

Рабочий наконечник обработан для наилучшего зацепления
Зеркальная полировка
DIN5265



Отвертки крестовые с алмазным напылением

Артикул	Размер	L жала (мм)	L ручки (мм)	D (мм)	Материал	Вес (гр)	Упаковка	Кол-во в упак.	Кол-во в короб.
ASD-210750	PH0	75	80	3,2	SNCM 8660	100	цвет. короб.	24	144
ASD-210751	PH1	75	95	5	SNCM 8660	100	цвет. короб.	24	144
ASD-211001	PH1	100	95	5	SNCM 8660	110	цвет. короб.	24	144
ASD-211251	PH1	125	95	5	SNCM 8660	110	цвет. короб.	24	144
ASD-211501	PH1	150	95	5	SNCM 8660	110	цвет. короб.	24	144
ASD-212001	PH1	200	95	5	SNCM 8660	110	цвет. короб.	24	144

Рабочий наконечник обработан для наилучшего зацепления
Зеркальная полировка
DIN5261



Отвертки шлицевые с алмазным напылением

Артикул	Размер	L жала (мм)	L ручки (мм)	D (мм)	Материал	Вес (гр)	Упаковка	Кол-во в упак.	Кол-во в короб.
ASD-2207532	SL3.2	75	80	3,2	SNCM 8660	110	цвет. короб.	24	144
ASD-2210050	SL5.0	100	95	5	SNCM 8660	110	цвет. короб.	24	144
ASD-2215050	SL5.0	150	95	5	SNCM 8660	200	цвет. короб.	24	144
ASD-2220050	SL5.0	200	95	5	SNCM 8660	200	цвет. короб.	24	144



Отвертки усиленные крестовые с алмазным напылением

Рабочий наконечник обработан для наилучшего зацепления
Зеркальная полировка
DIN5264

Артикул	Размер	L жала (мм)	L ручки (мм)	D (мм)	Материал	Вес (гр)	Упаковка	Кол-во в упак.	Кол-во в короб.
ASD-211002	PH2	100	110	6,35	SNCM 8660	100	цвет. короб.	24	144
ASD-211252	PH2	125	110	6,35	SNCM 8660	110	цвет. короб.	24	144
ASD-211502	PH2	150	110	6,35	SNCM 8660	120	цвет. короб.	24	144
ASD-212002	PH2	200	110	6,35	SNCM 8660	150	цвет. короб.	24	144
ASD-211503	PH3	150	130	8	SNCM 8660	170	цвет. короб.	24	144
ASD-211753	PH3	175	130	8	SNCM 8660	190	цвет. короб.	24	144
ASD-212003	PH3	200	130	8	SNCM 8660	210	цвет. короб.	24	144



Отвертки усиленные шлицевые с алмазным напылением

Рабочий наконечник обработан для наилучшего зацепления
Зеркальная полировка
DIN5260

Артикул	Размер	L жала (мм)	L ручки (мм)	D (мм)	Материал	Вес (гр)	Упаковка	Кол-во в упак.	Кол-во в короб.
ASD-2212560	SL6.0	125	110	6,35	SNCM 8660	110	цвет. короб.	12	144
ASD-2215060	SL6.0	150	110	6,35	SNCM 8660	120	цвет. короб.	12	144
ASD-2215080	SL8.0	150	130	8	SNCM 8660	150	цвет. короб.	12	72
ASD-2217580	SL8.0	175	130	8	SNCM 8660	170	цвет. короб.	12	72

EN 60900
DIN7438



Отвертки изолированные VDE 1000V крестовые

Артикул	Размер	L жала (мм)	L ручки (мм)	Материал	Вес (гр)	Упаковка	Кол-во в упак.	Кол-во в короб.
ASD-910600	PH0	60	100	SNCM 8660	100	цвет. короб.	24	144
ASD-910801	PH1	80	105	SNCM 8660	110	цвет. короб.	12	144
ASD-911002	PH2	100	110	SNCM 8660	150	цвет. короб.	12	144
ASD-911503	PH3	150	120	SNCM 8660	190	цвет. короб.	12	72

EN 60900
DIN7438



Отвертки изолированные VDE 1000V шлицевые

Артикул	Размер	L жала (мм)	L ручки (мм)	Материал	Вес (гр)	Упаковка	Кол-во в упак.	Кол-во в короб.
ASD-9207525	SL2.5	75	100	SNCM 8660	35	цвет. короб.	24	144
ASD-9210030	SL3.0	100	100	SNCM 8660	37	цвет. короб.	12	144
ASD-9210040	SL4.0	100	100	SNCM 8660	50	цвет. короб.	12	144
ASD-9212555	SL5.5	125	105	SNCM 8660	80	цвет. короб.	12	144
ASD-9215065	SL6.5	150	110	SNCM 8660	110	цвет. короб.	12	144
ASD-9217580	SL8.0	175	120	SNCM 8660	180	цвет. короб.	12	144

НАБОРЫ ОТВЕРТОК

**ASD-500K1**

Набор отверток профессиональных
7 предметов

- 4 - Крест: PH0 x 60 мм, PH1 x 80 мм, PH2 x 100 мм, PH3 x 125 мм
- 3 - Шлиц: SL3.0 x 60 мм, SL5.5 x 100 мм, SL6.5 x 150 мм

**ASD-900K2**

Набор отверток профессиональных
8 предметов

- 4 - Крест: PH1 x 80 мм, PH2 x 38 мм, PH2 x 100 мм, PH3 x 150 мм
- 4 - Шлиц: SL3.2 x 75 мм, SL4.0 x 80 мм, SL5.5 x 125 мм, SL6.0 x 150 мм

**ASD-600K1**

Набор отверток усиленных
цельнометаллических
7 предметов

- 3 - Крест: PH1 x 75 мм, PH2 x 100 мм, PH3 x 150 мм
- 4 - Шлиц: SL5.5 x 100 мм, SL6.5 x 150 мм, SL8.0 x 150 мм, SL9.5 x 175 мм

**ASD-900K1**

Набор отверток VDE 1000V
7 предметов

- 3 - Крест: PH0 x 60 мм, PH1 x 80 мм, PH2 x 100 мм
- 3 - Шлиц: SL3.0 x 100 мм, SL5.5 x 125 мм, SL6.5 x 150 мм
- 1 - Пробник 220-250 В

ГОЛОВКИ

НАБОРЫ

ВОРОТКИ

БИТЫ

ДИНАМОМЕТРИЯ

ТРЕЩОТКИ

ОТВЕРТКИ

КЛЮЧИ ГАЕЧНЫЕ

УДАРНО-РЕЖУЩИЙ

ШАРНИРНО-ГУБЦЕВЫЙ

VDE

ПРОЧЕЕ

ЭЛЕКТРИКА



ASD-CVS105K

НОВИНКА

Набор диэлектрических инструментов

19 предметов

Комплектация:

- 8 отвёрток диэлектрических VDE 1000B
- 5 - Шлиц: SL 2.5 x75 мм, SL 4.0x100 мм, SL 5.5x125 мм, SL 6.5x150мм, SL 8x175 мм
- 3 - Крест: PH 0x60 мм, PH 1x80 мм, PH 2x100 мм
- 4 - Спец. ключа: 6 мм, 8 мм, Δ 9 мм, -o- 5.3 мм
- 1 - Плоскогубцы комбинированные 180 мм VDE 1000B
- 1 - Бокорезы 160 мм VDE 1000B
- 1 - Длинногубцы 200 мм VDE 1000B
- 1 - Приспособление для зачистки проводов 160 мм
- 1 - Пробник 110-250 вольт
- 2 - Изолента (красная/чёрная)



ASD-CHS101K

Набор отвертка со сменными вставками 7 в 1

8 предметов

- 1 - Ручка для вставок
- 4 - Вставки: SL2.5 x 100 мм, SL3.5 x 100 мм, SL5.5 x 100 мм, SL6.5 x 100 мм
- 3 - Вставки: PH0 x 100 мм, PH1 x 100 мм, PH2 x 100 мм



ASD-CVS101K

Набор отвертка со сменными вставками 7 в 1 VDE 1000V

8 предметов

- 1 - Ручка для вставок
- 4 - Вставки: SL2.5 x 100 мм, SL3.5 x 100 мм, SL5.5 x 100 мм, SL6.5 x 100 мм
- 3 - Вставки: PH0 x 100 мм, PH1 x 100 мм, PH2 x 100 мм



ATN-1046

Набор гибких отверток

4 предмета

- 1 - Отвертка для бит 1/4"
- 1 - Отвертка для головок 1/4"
- 1 - Гибкий магнит
- 1 - Зеркало



ASD-500K3

Набор отверток длинных Torx

4 предмета

- Размеры: T10 x 300 мм, T20 x 300 мм, T25 x 300 мм, T30 x 300 мм



ASD-168K01

Набор реверсивная отвертка для точной механики со сменными вставками

13 предметов

- 1 - Реверсивная отвертка
- 4 - Вставки: SL1.5 x PH000, SL2.0 x PH00, SL3.0 x PH0, SL4.0 x PH1
- 4 - Вставки: T5H x T20H, T6H x T15H, T7H x T9H, T8H x T10H
- 4 - Вставки: H1.5 x H3, H2 x H3.5, H2.5 x H4, PZ0 x PZ1



ASD-168K02

Набор отверток Torx для точной механики

6 предметов

- Размер: T5 x 65 мм, T6 x 65 мм, T7 x 65 мм, T8 x 65 мм, T9 x 65 мм, T10 x 65 мм



ASD-168K03

Набор отверток для точной механики

6 предметов

- 3 - Крест: PH00 x 65 мм, PH0 x 65 мм, PH1 x 65 мм
- 3 - Шлиц: SL2.2 x 65 мм, SL2.5 x 65 мм, SL3.0 x 65 мм



ASD-168K04

НОВИНКА

Отвертка со сменными жалами, 12 в 1

- 6 - Сменных жал: T5*T20-100 мм, T6*T15-100 мм, T8*T10-100 мм, SL2*PH00-100 мм, SL3*PH0-100 мм, SL4*PH1-100 мм



ABD-ВТСК02

Набор бит с трещоточной отверткой

52 предмета

- Размер привода: 1/4" HEX
- 9 - Бит PH: PH1 x 3, PH2 x 3, PH3 x 3
- 8 - Бит PZ: PZ1 x 4, PZ2 x 2, PZ3 x 2
- 8 - Бит SL: SL3, SL4 x 2, SL5 x 2, SL6 x 3
- 17 - Бит Torx: T10, T15, T20 x 2, T25 x 2, T27, T30, T40, T10H, T15H, T20H, T25H x 2, T27H, T30H, T40H
- 8 - Бит HEX: H3 x 2, H4 x 2, H6 x 4
- 1 - Отвертка 1/4" с трещоточным механизмом
- 1 - Держатель для бит магнитный с быстрым сбросом
- Вес нетто - 0,8кг. Вес брутто - 0,835кг



ARD-12K04 НОВИНКА

Отвертка трещоточная с поворотной ручкой и сменными вставками 1/4"

9 предметов

Комплектация:

- 1 - Трещоточная отвёртка
- 7 - Бит: PH2, PZ1, PZ2, SL4, SL5, T10, T20
- 1 - Удлинитель 60 мм



ABD-73003

Ударная отвертка и 6 бит в кейсе
7 предметов

- 1 - Ударная отвертка
- 2 - Биты 5/16" x 36 мм Шлиц: SL8.0, SL10.0
- 2 - Биты 5/16" x 36 мм Крест: PH2, PH3
- 2 - Биты 5/16" x 80 мм Крест: PH2, PH3



ABD-033K1 НОВИНКА

Отвертка трещоточная под биты, 3 в 1

Комплектация:

- 1 - отвёртка с трещоточным механизмом (72 зуба)
- 3 - биты PH1, PH2, SL7



ABD-031K1 НОВИНКА

Отвертка трещоточная мини со сменными насадками 1/4"

18 предметов

Комплектация:

- 1 - отвёртка с трещоточным механизмом (72 зуба)
- 6 - торцевых головок: 5, 5.5, 6, 7, 8, 10
- 9 - бит: PH1, PH2, PH3, SL4, SL5.5, SL7, T10, T15, T20
- 1 - Переходник адаптер для торцевых головок
- 1 - Магнитный держатель для бит



ABD-031K2 НОВИНКА

Отвертка трещоточная мини с битами 1/4"
6 предметов

Комплектация:

- 1 - отвёртка с трещоточным механизмом (72 зуба)
- 5 - бит: PH1, PH2, PH3, SL5.5, SL7



ABD-031K3 НОВИНКА

Отвертка трещоточная мини PH2

Комплектация:

- 1 - отвёртка с трещоточным механизмом (72 зуба)
- 1 - бита PH2

НАБОРЫ

БИТЫ

ТРЕЩОТКИ

ДИНАМОМЕТРИЯ

КЛЮЧИ ГАЕЧНЫЕ

ШАРНИРНО-ГУБЦЕВЫЙ

ПРОЧЕЕ

ЭЛЕКТРИКА

ГОЛОВКИ

ВОРОТКИ

УДАРНО-РЕЖУЩИЙ

ОТВЕРТКИ

УДАРНО-РЕЖУЩИЙ

VDE

Расшифровка символов

Символ	Тип проволоки	Пример	Предел прочности (Н/мм ²)
○	Мягкая проволока	Алюминий, медь	220 - 250
◐	Проволока средней жесткости	Металлический провод	750 - 800
◑	Жесткая проволока	Стальная проволока	1700 - 1800
●	Рояльная проволока	Закаленная пружина сталь	2200 - 2300

DIN5745



Плоскогубцы комбинированные мини

НОВИНКА

Артикул	L (мм)	○ (мм)	◐ (мм)	◑ (мм)	● (мм)	Вес (гр)	Упаковка	Кол-во в упак.	Кол-во в короб.
АРТ-36034	115	1,4	1,0	0,6		85	карт. короб.	12	96

DIN5745



Плоскогубцы комбинированные

Артикул	L (мм)	○ (мм)	◐ (мм)	◑ (мм)	● (мм)	Вес (гр)	Упаковка	Кол-во в упак.	Кол-во в короб.
АРТ-36001А	130	3.0	2.5	1.6	1.2	150	карт. короб.	12	48
АРТ-36001В	160	4.0	2.8	1.8	1.4	240	карт. короб.	12	48
АРТ-36001С	180	4.0	3.0	2.0	1.6	290	карт. короб.	12	48
АРТ-36001D	200	4.0	3.0	2.0	1.6	410	карт. короб.	12	48

DIN5745



Плоскогубцы комбинированные с боковыми кусачками

Артикул	L (мм)	○ (мм)	◐ (мм)	◑ (мм)	● (мм)	Вес (гр)	Упаковка	Кол-во в упак.	Кол-во в короб.
АРТ-36011В	160	4.0	2.8	1.8	1.4	240	карт. короб.	12	48
АРТ-36011С	180	4.0	3.0	2.0	1.6	290	карт. короб.	12	48
АРТ-36011D	200	4.0	3.0	2.0	1.6	410	карт. короб.	12	48

DIN5745



Длинногубцы прямые мини

НОВИНКА

Артикул	L (мм)	○ (мм)	⦿ (мм)	● (мм)	Вес (гр)	Упаковка	Кол-во в упак.	Кол-во в короб.
APT-36021	130	1,4	1.0	0,6	85	карт. короб.	12	96

DIN5745



Длинногубцы прямые

Артикул	L (мм)	○ (мм)	⦿ (мм)	● (мм)	Вес (гр)	Упаковка	Кол-во в упак.	Кол-во в короб.
APT-36002A	140	3.0	2.5	1.6	120	карт. короб.	12	48
APT-36002B	160	4.0	2.8	1.8	170	карт. короб.	12	48
APT-36002C	180	4.0	3.0	2.0	250	карт. короб.	12	48

DIN5745



Длинногубцы загнутые мини

НОВИНКА

Артикул	L (мм)	○ (мм)	⦿ (мм)	● (мм)	Вес (гр)	Упаковка	Кол-во в упак.	Кол-во в короб.
APT-36022	130	1,4	1.0	0,6	85	карт. короб.	12	96

DIN5745



Длинногубцы загнутые

Артикул	L (мм)	○ (мм)	⦿ (мм)	● (мм)	Вес (гр)	Упаковка	Кол-во в упак.	Кол-во в короб.
APT-36003A	140	3.0	2.5	1.6	120	карт. короб.	12	48
APT-36003B	160	4.0	2.8	1.8	170	карт. короб.	12	48
APT-36003C	200	4.0	3.0	2.0	250	карт. короб.	12	48



Круглогубцы мини

НОВИНКА

Артикул	L (мм)	Вес (гр)	Упаковка	Кол-во в упак.	Кол-во в короб.
APT-36030	125	65	карт. короб.	12	96

DIN5745



Круглогубцы

Артикул	L (мм)	Вес (гр)	Упаковка	Кол-во в упак.	Кол-во в короб.
APT-36007	160	160	карт. короб.	12	48

DIN5749



Кусачки торцевые мини

Артикул	L (мм)	○ (мм)	⦿ (мм)	● (мм)	Вес (гр)	Упаковка	Кол-во в упак.	Кол-во в короб.
ART-36033	115	1,6	1,2	0,8	90	карт. короб.	12	96



DIN5749



Бокорезы диагональные мини

Артикул	L (мм)	○ (мм)	⦿ (мм)	● (мм)	Вес (гр)	Упаковка	Кол-во в упак.	Кол-во в короб.
ART-36032	110	1.6	1.2	0.8	65	карт. короб.	12	96



DIN5749



Бокорезы диагональные

Артикул	L (мм)	○ (мм)	⦿ (мм)	● (мм)	Вес (гр)	Упаковка	Кол-во в упак.	Кол-во в короб.	
ART-36005A	140	3.0	2.5	1.6	1.2	160	карт. короб.	12	48
ART-36005B	160	4.0	2.8	1.8	1.4	170	карт. короб.	12	48
ART-36005C	180	4.0	3.0	2.0	1.6	250	карт. короб.	12	48



DIN5749



Бокорезы диагональные усиленные

Артикул	L (мм)	○ (мм)	⦿ (мм)	● (мм)	Вес (гр)	Упаковка	Кол-во в упак.	Кол-во в короб.	
ART-36006A	160	4.0	3.0	2.0	1.6	205	карт. короб.	12	48
ART-36006B	180	5.0	3.5	2.4	2.0	280	карт. короб.	12	48
ART-36006C	200	5.0	3.5	2.4	2.0	290	карт. короб.	12	48



ART-3637K02

Набор шарнирно-губцевый инструмента "мини"

4 предмета

- 1 - Плоскогубцы комбинированные 115 мм
- 1 - Бокорезы диагональные 115 мм
- 1 - Длинногубцы 150 мм
- 1 - Кусачки торцевые 115 мм
- Кол-во в короб.: 12 шт; Вес нетто: 1,5 кг; Вес брутто: 1,58 кг



Ключ трубный

Артикул	Размер
ART- 4201	1"
ART- 4202	1" - 1/2"
ART- 4203	2"



ART-7313A

Длинногубцы двухшарнирные

• Длина: 330 мм



ART-7313B

Длинногубцы двухшарнирные 45°

• Длина: 330 мм



ART-7313C

Длинногубцы двухшарнирные с тупым носиком

• Длина: 300 мм



ART-7216A

Длинногубцы экстрадлинные

• Длина: 400 мм



ART-7216B

Длинногубцы экстрадлинные 45°

• Длина: 400 мм



ART-7216C

Длинногубцы экстрадлинные 90°

• Длина: 400 мм

DIN8976



Переставные клещи с диагональной фиксацией

Артикул	L (мм)	Диапазон захвата (мм)	Вес (гр)	Упаковка	Кол-во в упак.	Кол-во в короб.
ART-36009	240	0 - 50	490	карт. короб.	12	48

DIN8976



Переставные клещи с фиксатором

Артикул	L (мм)	Диапазон захвата (мм)	Вес (гр)	Упаковка	Кол - во в упак.	Кол - во в короб.
ART-36013A	180	0 - 26	216	карт. короб.	12	48
ART-36013B	240	0 - 36	360	карт. короб.	12	48
ART-36013C	300	0 - 46	590	карт. короб.	6	36



Переставные клещи "groove joint"

Артикул	L (мм)	Вес (гр)	Упаковка	Кол - во в упак.	Кол - во в короб.
ART-36109B	200	340	карт. короб.	12	72
ART-36109C	250	400	карт. короб.	12	60
ART-36109D	300	750	карт. короб.	6	24
ART-36109E	350	1120	карт. короб.	6	12

НАБОРЫ

ГОЛОВКИ

БИТЫ

ВОРОТКИ

ТРЕЩОТКИ

ДИНАМОМЕТРИЯ

КЛЮЧИ ГАЕЧНЫЕ

ОТВЕРТКИ

ШАРНИРНО-ГУБЦЕВЫЙ

УДАРНО-РЕЖУЩИЙ

ПРОЧЕЕ

VDE

ЭЛЕКТРИКА

СЪЕМНИКИ СТОПОРНЫХ КОЛЕЦ

DIN8976

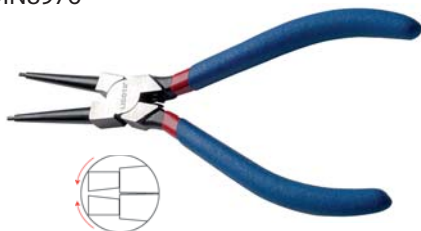

Съемник внутренних стопорных колец прямой

Артикул	L (мм)	Диапазон захвата (мм)	Вес (гр)	Упаковка	Кол-во в упак.	Кол-во в короб.
APT-38001A	140	8 - 25	110	карт. короб.	12	48
APT-38001B	180	19 - 60	140	карт. короб.	12	48
APT-38001C	240	40 - 100	300	карт. короб.	12	48

DIN8976

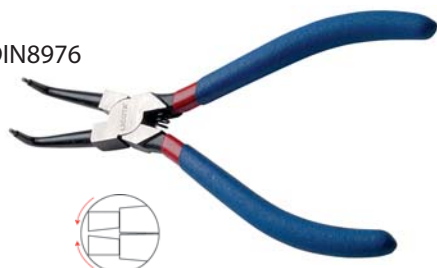

Съемник внутренних стопорных колец загнутый, 90°

Артикул	L (мм)	Диапазон захвата (мм)	Вес (гр)	Упаковка	Кол-во в упак.	Кол-во в короб.
APT-38002A	140	8 - 25	110	карт. короб.	12	48
APT-38002B	180	19 - 60	140	карт. короб.	12	48
APT-38002C	240	40 - 100	300	карт. короб.	12	48

DIN8976

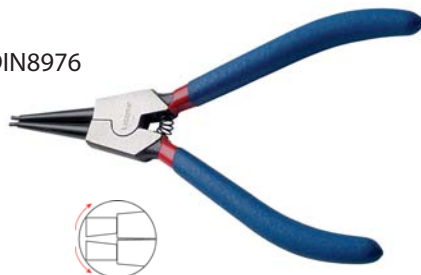

Съемник внешних стопорных колец прямой

Артикул	L (мм)	Диапазон захвата (мм)	Вес (гр)	Упаковка	Кол-во в упак.	Кол-во в короб.
APT-38003A	140	10 - 25	120	карт. короб.	12	48
APT-38003B	180	19 - 60	160	карт. короб.	12	48
APT-38003C	240	40 - 100	320	карт. короб.	12	48

DIN8976

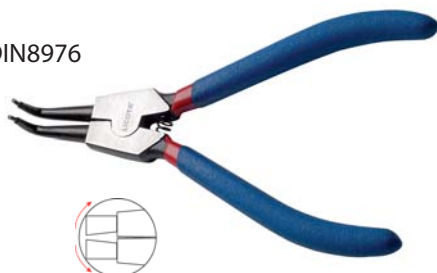

Съемник внешних стопорных колец загнутый, 90°

Артикул	L (мм)	Диапазон захвата (мм)	Вес (гр)	Упаковка	Кол-во в упак.	Кол-во в короб.
APT-38004A	140	10 - 25	120	карт. короб.	12	48
APT-38004B	180	19 - 60	160	карт. короб.	12	48
APT-38004C	240	40 - 100	320	карт. короб.	12	48

ATB-0100

НОВИНКА

Съемник стопорных колец с изменяемым положением, сжим и разжим, со сменными губками

- Съемник имеет два режима, сжим и разжим, которые переключаются специальным рычагом. Это позволяет использовать съемник для монтажа как внешних, так и внутренних стопорных колец.
- Также губки приспособления имеют регулируемый наклон 180°
 - В комплекте 3 пары сменных губок с диаметрами 0,9, 1,7 и 2,5 мм





Съемник стопорных колец "японский тип" сжим, прямой

Артикул	L (мм)	Диапазон захвата (мм)	Вес (гр)	Упаковка	Кол-во в упак.	Кол-во в короб.
АРТ-38006А	125	6-15	110	карт. короб.	12	48
АРТ-38006В	175	12-65	140	карт. короб.	12	48
АРТ-38006С	230	32-80	300	карт. короб.	12	48



Съемник стопорных колец "японский тип" сжим, загнутый 90°

Артикул	L (мм)	Диапазон захвата (мм)	Вес (гр)	Упаковка	Кол-во в упак.	Кол-во в короб.
АРТ-38007А	125	6-15	110	карт. короб.	12	48
АРТ-38007В	175	12-65	140	карт. короб.	12	48
АРТ-38007С	230	32-80	300	карт. короб.	12	48



Съемник стопорных колец "японский тип" разжим, прямой

Артикул	L (мм)	Диапазон захвата (мм)	Вес (гр)	Упаковка	Кол-во в упак.	Кол-во в короб.
АРТ-38008А	125	3-15	120	карт. короб.	12	48
АРТ-38008В	175	10-40	160	карт. короб.	12	48
АРТ-38008С	230	32-80	320	карт. короб.	12	48



Съемник стопорных колец "японский тип" разжим, загнутый 90°

Артикул	L (мм)	Диапазон захвата (мм)	Вес (гр)	Упаковка	Кол-во в упак.	Кол-во в короб.
АРТ-38009А	125	3-15	120	карт. короб.	12	48
АРТ-38009В	175	12-65	120	карт. короб.	12	48
АРТ-38009С	230	32-80	160	карт. короб.	12	48

АТА-0308

Щипцы для внешних стопорных колец без ушка 2 в 1

- Два комплекта съемных рифленых центрирующих наконечников: прямые и крючкообразные
- Идеально подходят для стопорных колец осей, валов, трансмиссий, сцепления, тормозов, промышленного оборудования
- Диапазон захвата: 8 - 75 мм
- Длина: 355 мм



АТА-0308А

Щипцы для внешних стопорных колец без ушка

- Глубоко лежащие рифленые центрирующие наконечники
- Идеально подходят для стопорных колец осей, валов, трансмиссий, сцепления, тормозов, промышленного оборудования
- Диапазон захвата: 5 - 40 мм
- Длина: 240 мм



РУЧНЫЕ ТИСКИ СТРУБЦИНЫ

Ручные тиски струбцина



Артикул	L (мм)	Материал	Вес (гр)	Упаковка	Кол-во в упак.	Кол-во в короб.
ART-39002A	125	CrMo	160	блистер	12	120
ART-39002B	175	CrMo	340	блистер	12	72
ART-39002C	250	CrMo	510	блистер	12	48

Ручные тиски струбцина с удлиненными губками

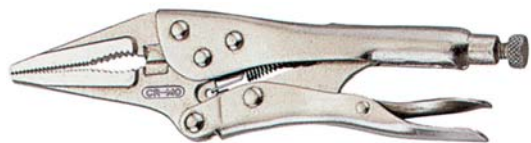

Артикул	L (мм)	Материал	Вес (гр)	Упаковка	Кол-во в упак.	Кол-во в короб.
ART-39003A	163	CrMo	185	блистер	12	120
ART-39003B	225	CrMo	350	блистер	12	72



ART-39015 НОВИНКА

Ручные тиски струбцина с V-образными губками под гайку

- Длина: 250 мм



ATG-6253

Ручные тиски струбцина с поворотным ушком

- Длина: 263 мм
- Материал: CrMo
- Вес: 660 гр
- Упаковка: цвет. короб.
- Кол-во в упак.: 12 шт
- Кол-во в короб.: 72 шт



ART-39004

Ручные тиски струбцина для сварочных работ

- Длина: 225 мм
- Материал: CrMo
- Вес: 960 гр
- Упаковка: цвет. короб.
- Кол-во в упак.: 6 шт
- Кол-во в короб.: 24 шт



ART-39007

Ручные тиски струбцина C-образные

- Длина: 275 мм
- Материал: CrMo
- Вес: 770 гр
- Упаковка: цвет. короб.
- Кол-во в упак.: 5 шт
- Кол-во в короб.: 30 шт



ART-39008

Ручные тиски струбцина
С-образные с глубоким
захватом

- Длина: 450 мм
- Материал: CrMo
- Вес: 1175 гр
- Упаковка: цвет. короб.
- Кол-во в упак.: 5 шт
- Кол-во в короб.: 20 шт



ART-39010

Ручные тиски струбцина
фигурные с глубоким захватом

- Длина: 150 мм
- Материал: CrMo
- Вес: 300 гр
- Упаковка: цвет. короб.
- Кол-во в упак.: 12 шт
- Кол-во в короб.: 72 шт



ART-39009

Ручные тиски струбцина
фигурные

- Длина: 150 мм
- Материал: CrMo
- Вес: 200 гр
- Упаковка: цвет. короб.
- Кол-во в упак.: 12 шт
- Кол-во в короб.: 72 шт



ART-39012

Ручные тиски струбцина с
закругленными губками

- Длина: 240 мм
- Рабочий диапазон: 48 - 100 мм
- Смыкание губок: 0 - 80 мм
- Инструмент широкого применения:
от стягивания нескольких
поверхностей до демонтажа
фильтров

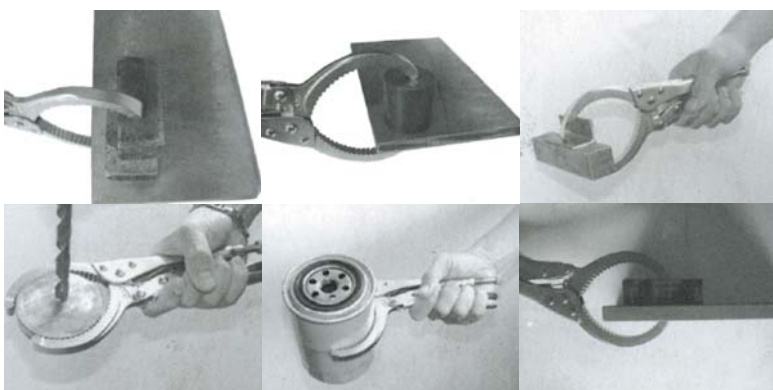

**ART-39014A**

Ручные тиски струбцина с поворотной площадкой

Длина: 150 мм

- Материал: CrMo
- Вес: 270 гр
- Упаковка: цвет. короб.
- Кол-во в короб.: 72 шт

**ART-39014B**

Ручные тиски струбцина с поворотной площадкой

•Длина: 275 мм

- Материал: CrMo
- Вес: 810 гр
- Упаковка: цвет. короб.
- Кол-во в короб.: 36 шт

**ART-39014C**

Ручные тиски струбцина с поворотной площадкой

•Длина: 450 мм

- Материал: CrMo
- Вес: 1210 гр
- Упаковка: цвет. короб.
- Кол-во в короб.: 24 шт

**ATC-2175**

Труборез 19-76 мм

- Подходит для резки стальных, медных и ПВХ труб диаметром от 19 до 90 мм.
- Не предназначен для резки труб из нержавеющей стали
- Изготовлен из высокопрочной легированной стали

**ATC-2176**

Труборез 90 мм

- Подходит для резки стальных, медных и ПВХ труб с толщиной стенки до 2,5 мм и диаметром до 90 мм
- Имеет регулировочный винт с помощью которого можно идеально подогнать инструмент под диаметр трубы для резки без проскальзывания
- Изготовлен из высокопрочной легированной стали



Молоток с ручкой из дерева гикори

Артикул	Вес (гр)
AHM-00100	100
AHM-00200	200
AHM-00300	300
AHM-00400	400
AHM-00500	500
AHM-00600	600
AHM-00800	800
AHM-01000	1000



Молоток медный

Артикул	Вес (гр)
AHM-20025	250
AHM-20050	500
AHM-20080	800
AHM-20100	1000
AHM-20150	1500
AHM-20200	2000
AHM-20250	2500



Кувалда с ручкой из дерева гикори

Артикул	Вес (гр)
AHM-19100	1000
AHM-19125	1250
AHM-19150	1500
AHM-19200	2000



Молоток с мягким бойком без отдачи

Артикул	Размер бойка
AHM-06055	55 мм
AHM-06065	65 мм



AHM-05035

Молоток рихтовочный с полиуритановым и нейлоновым бойками

УДАРНО-РЕЖУЩИЙ ИНСТРУМЕНТ

Cr-Mo – специальный усиленный сплав, рассчитанный на экстремальные ударные нагрузки.



Кернер

Артикул	Размер	Вес (гр)	Упаковка	Кол-во в упак.	Кол-во в короб.
APH-0301	1 x 100 мм	31	цвет. короб.	20	240
APH-0302	2 x 100 мм	31	цвет. короб.	20	240

Cr-Mo



Зубило

Артикул	Размер	Вес (гр)	Упаковка	Кол-во в упак.	Кол-во в короб.
APH-0410	10 x 130 мм	69	цвет. короб.	20	240
APH-0412	12 x 140 мм	69	цвет. короб.	20	240
APH-0418	18 x 165 мм	158	цвет. короб.	20	120
APH-0422	22 x 200 мм	310	карт. короб.	10	60

Выколотка с гофрированной ручкой

НОВИНКА

Cr-Mo



Артикул	Размер	Вес (гр)	Упаковка	Кол-во в упак.	Кол-во в короб.
APH-2102	2 x 140 мм	47	цвет. короб.	20	240
APH-2103	3 x 150 мм	52	цвет. короб.	20	240
APH-2104	4 x 180 мм	85	цвет. короб.	20	240
APH-2105	5 x 200 мм	97	цвет. короб.	20	240
APH-2106	6 x 210 мм	185	цвет. короб.	10	120
APH-2108	8 x 220 мм	206	цвет. короб.	10	120
APH-2110	10 x 230 мм	265	карт. короб.	5	60
APH-2112	12 x 250 мм	368	карт. короб.	5	60
APH-2114	14 x 290 мм	418	карт. короб.	5	60
APH-2116	16 x 310 мм	706	карт. короб.	5	30

Cr-Mo



Кернер с гофрированной ручкой

НОВИНКА

Артикул	Размер	Вес (гр)	Упаковка	Кол-во в упак.	Кол-во в короб.
APH-2304	4 x 185 мм	98	цвет. короб.	20	240

Cr-Mo



Зубило с гофрированной ручкой

НОВИНКА

Артикул	Размер	Вес (гр)	Упаковка	Кол-во в упак.	Кол-во в короб.
APH-2412	12 x 150 мм	91	цвет. короб.	20	240
APH-2416	16 x 170 мм	95	цвет. короб.	20	240
APH-2419	19 x 190 мм	191	цвет. короб.	10	120
APH-2422	22 x 210 мм	263	карт. короб.	5	60

Выколотка

Cr-Mo



Артикул	Размер	Вес (гр)	Упаковка	Кол-во в упак.	Кол-во в короб.
APH-3115002	2 x 150 мм	70	цвет. короб.	20	240
APH-3115003	3 x 150 мм	70	цвет. короб.	20	240
APH-3115004	4 x 150 мм	70	цвет. короб.	20	240
APH-3115005	5 x 150 мм	70	цвет. короб.	20	240
APH-3115006	6 x 150 мм	75	цвет. короб.	20	240
APH-3115008	8 x 150 мм	110	цвет. короб.	20	240

Кернер

Cr-Mo



Артикул	Размер	Вес (гр)	Упаковка	Кол-во в упак.	Кол-во в короб.
APH-3312004	4 x 120 мм	60	цвет. короб.	20	240
APH-3315005	5 x 150 мм	110	цвет. короб.	20	120

Зубило

Cr-Mo



Артикул	Размер	Вес (гр)	Упаковка	Кол-во в упак.	Кол-во в короб.
APH-3810015	15 x 100 мм	100	цвет. короб.	10	120
APH-3815018	18 x 150 мм	180	цвет. короб.	10	120
APH-3817521	21 x 175 мм	275	цвет. короб.	10	60
APH-3825028	28 x 250 мм	500	цвет. короб.	5	40
APH-3830030	30 x 300 мм	610	цвет. короб.	5	20

Cr-Mo



Зубило для точечной сварки

Артикул	Размер	Вес (гр)	Упаковка	Кол-во в упак.	Кол-во в короб.
APH-3924026	26 x 240 мм	280	цвет. короб.	10	60

Cr-Mo



Зубило с резиновой ручкой

Артикул	Размер	Вес (гр)	Упаковка	Кол-во в упак.	Кол-во в короб.
APH-3420023H	23 x 200 мм	320	цвет. короб.	10	60
APH-3425026H	26 x 250 мм	580	цвет. короб.	5	40
APH-3430026H	26 x 300 мм	710	цвет. короб.	5	30
APH-3440030H	30 x 400 мм	980	цвет. короб.	5	20

Выколотка латунная

НОВИНКА



Артикул	Размер	Вес (гр)	Упаковка	Кол-во в упак.	Кол-во в короб.
APH-5701	9,5	150	цвет. короб.	10	60
APH-5702	13	180	цвет. короб.	5	40
APH-5703	13	200	цвет. короб.	5	30
APH-5704	19	200	цвет. короб.	5	20



APH-5801

НОВИНКА

Выколотка латунная 6.5x100 мм

НАБОРЫ

ГОЛОВКИ

БИТЫ

ВОРОТКИ

ТРЕЩОТКИ

ДИНАМОМЕТРИЯ

КЛЮЧИ ГАЕЧНЫЕ

ОТВЕРТКИ

ШАРНИРНО-ГУБЦЕВЫЙ

УДАРНО-РЕЖУЩИЙ

ПРОЧЕЕ

ЭЛЕКТРИКА

VDE

НАБОРЫ УДАРНО-РЕЖУЩЕГО ИНСТРУМЕНТА



APH-10001

Набор ударно-режущего инструмента Cr-Mo
5 предметов

- 1 - Выколотка 4 x 150 мм
- 1 - Зубило 12 x 130 мм
- 1 - Выколотка конус 3 x 120 мм
- 1 - Крейцмейсель 5 x 130 мм
- 1 - Кернер 4 x 120 мм



APH-10002

Набор выколоток Cr-Mo
6 предметов

- Размеры: 2 x 115 мм, 3 x 125 мм, 4 x 150 мм, 5 x 165 мм, 6 x 180 мм, 8 x 180 мм



APH-10003

Набор ударно-режущего инструмента Cr-Mo
6 предметов

- 2 - Выколотки: 4 x 150 мм, 5 x 165 мм
- 1 - Зубило 12 x 130 мм
- 1 - Выколотка конус 3 x 120 мм
- 1 - Крейцмейсель 5 x 130 мм
- 1 - Кернер 4 x 120 мм



APH-10004

Набор ударно-режущего инструмента Cr-Mo
6 предметов

- Металлический бокс
- 1 - Выколотка 4 x 150 мм
- 2 - Зубила: 12 x 125 мм, 16 x 150 мм
- 1 - Выколотка конус 3 x 120 мм
- 1 - Крейцмейсель 5 x 125 мм
- 1 - Кернер 4 x 120 мм



APH-10005

Набор выколоток Cr-Mo
6 предметов

- Размеры: 2 x 150 мм, 3 x 150 мм, 4 x 150 мм, 5 x 150 мм, 6 x 150 мм, 8 x 150 мм



TAP-50042

Набор пробойников Cr-Mo
9 предметов

- Размеры: 2,5 - 10 мм



APH-50K7

НОВИНКА

Набор ударно-режущего инструмента искробезопасного
6 предметов



AAR-AKS01

Набор зубил
4 предмета

- Размеры: 125, 150, 200, 250 мм



ATF-5115A

Набор клейм буквы

- Набор клейм профессионального качества из Cr-Mo сплава

- ATF-5115A-4.0:** Размер 4 мм
- ATF-5115A-5.0:** Размер 5 мм
- ATF-5115A-6.0:** Размер 6 мм
- ATF-5115A-8.0:** Размер 8 мм



ATF-5115B

Набор клейм цифры

- Набор клейм профессионального качества из Cr-Mo сплава

- ATF-5115B-4.0:** Размер 4 мм
- ATF-5115B-5.0:** Размер 5 мм
- ATF-5115B-6.0:** Размер 6 мм
- ATF-5115B-8.0:** Размер 8 мм



AKD-10001

Нож малярный

- Материал корпуса: алюминиевый сплав
- Длина: 172 мм
- 1 - Стандартное лезвие SK2
- 1 - Загнутое лезвие SK5
- Кол-во в упак.: 12 шт; Кол-во в короб.: 72 шт;
- Вес нетто: 0,152 кг; Вес брутто: 0,167 кг



AKD-10002

Нож малярный профессиональный

- Материал корпуса: алюминиевый сплав
- Длина: 174 мм
- 1 - Стандартное лезвие SK2
- 1 - Загнутое лезвие SK5
- Кол-во в упак.: 12 шт; Кол-во в короб.: 72 шт;
- Вес нетто: 0,152 кг; Вес брутто: 0,167 кг



AKD-30001

Ножницы по металлу авиационного типа, правый рез

- Cr-Mo
- Соответствуют DIN
- Длина: 250 мм
- Кол-во в короб.: 60 шт; Вес нетто 0,37 кг;
- Вес брутто: 0,415 кг



AKD-30002

Ножницы по металлу авиационного типа, прямой рез

- Cr-Mo
- Соответствуют DIN
- Длина: 250 мм
- Кол-во в короб.: 60 шт; Вес нетто 0,37 кг;
- Вес брутто: 0,415 кг



AKD-30003

Ножницы по металлу авиационного типа, левый рез

- Cr-Mo
- Соответствуют DIN
- Длина: 250 мм
- Кол-во в короб.: 60 шт; Вес нетто 0,37 кг;
- Вес брутто: 0,415 кг

НАБОРЫ

ГОЛОВКИ

БИТЫ

ВОРОТКИ

ТРЕЩОТКИ

ДИНАМОМЕТРИЯ

КЛЮЧИ ГАЕЧНЫЕ

ОТВЕРТКИ

ШАРНИРНО-ГУБЦЕВЫЙ

УДАРНО-РЕЖУЩИЙ

ПРОЧЕЕ

VDE

ЭЛЕКТРИКА



Болторез

•Материал: Cr-Mo

НОВИНКА

Артикул	Длина	HRC 19 Ø мм	HRC 35 Ø мм
ART-94004	610 мм	11	6
ART-94005	750 мм	13	8
ART-94006	900 мм	16	10



AKD-30005

Ножницы по металлу 300 мм

•Кол-во в короб.: 24 шт; Вес нетто: 0,65 кг;
Вес брутто: 0,70 кг

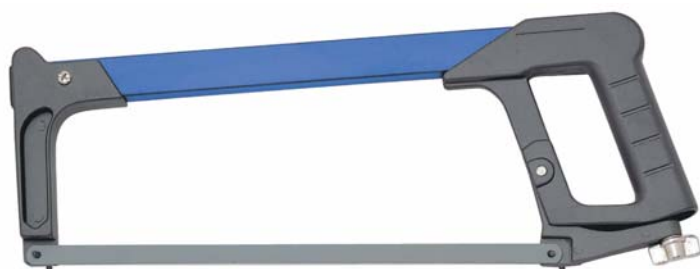

AKD-40001

Ножовка по металлу профессиональная 300 мм

•Кол-во в короб.: 36 шт; Вес нетто: 0,59 кг;
Вес брутто: 0,61 кг



AKD-40002

Ножовка по металлу профессиональная 300 мм 3 в 1

•Кол-во в короб.: 12 шт; Вес нетто: 0,54 кг;
Вес брутто: 0,63 кг



ГОЛОВКИ

НАБОРЫ

БИТЫ

ВОРОТКИ

ТРЕЩОТКИ

ДИНАМОМЕТРИЯ

КЛЮЧИ ГАЕЧНЫЕ

ОТВЕРТКИ

ШАРНИРНО-ГУБЦЕВЫЙ

УДАРНО-РЕЖУЩИЙ

ПРОЧЕЕ

VDE

ЭЛЕКТРИКА



AKD-41218B

Полотна по металлу 300 мм 5шт



ATG-6314

Набор напильников

5 предметов

Состав:

- 1 - Квадратный напильник 200 мм
- 1 - Плоский напильник 200 мм
- 1 - Круглый напильник 200 мм
- 1 - Трехгранный напильник 200 мм
- 1 - Полукруглый напильник 200 мм
- Кол-во в упак.: 10 шт; Кол-во в короб.: 20;
- Вес нетто: 0,85 кг; Вес брутто: 0,9 кг



ATG-6315

НОВИНКА

Набор надфилей

13 предметов

Комплектация:

- 1 - Рукоятка с держателем надфилей и регулировками
- 1 - Надфиль овального сечения
- 1 - Надфиль круглый
- 1 - Надфиль полукруглый
- 1 - Надфиль плоский
- 1 - Надфиль ножевидный
- 1 - Надфиль треугольный
- 1 - Надфиль квадратный
- 1 - Надфиль трапециевидный
- 1 - Надфиль плоский с закруглёнными краями
- 1 - Надфиль ромбовидный
- 1 - Надфиль конусный полукруглый
- 1 - Надфиль плоский четырехсторонний
- 1 - Нейлоновый чехол для хранения надфилей



ATH-7003B

НОВИНКА

Развёртка коническая, 4-22 мм

ЗАКЛЕПОЧНИКИ

**TST-50034**

Заклепочник TopMax

- Размеры заклепок: 2,4, 3,2, 4, 4,8 мм
- Кол-во в упак.: 20; Кол-во в короб.: 40 шт;
- Вес нетто: 0,425 кг; Вес брутто: 0,45 кг

**ART-0001**

Заклепочник профессиональный

- Три губки захвата
- Размеры заклепок:
- удлиненный носик: 3,2, 4 мм
- обычный носик: 4, 4,8 мм
- Кол-во в упак.: 12; Кол-во в короб.: 24 шт;
- Вес нетто: 0,83 кг; Вес брутто: 0,875 кг

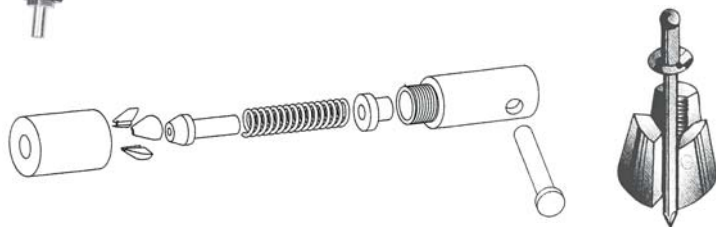
**ART-0002**

Заклепочник рычажный усиленный

- Размеры заклепок: 2,4, 3,2, 4, 4,8 мм
- Кол-во в короб.: 20 шт; Вес нетто: 1,3 кг;
- Вес брутто: 1,35 кг

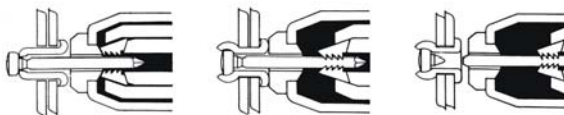
**ART-0003****НОВИНКА**

Заклепочник с поворотной головкой 360, NCG

- Оснащён поворотной головкой
- Подходит для стальных и алюминиевых заклёпок 2,4-4,8 мм

ГОЛОВКИ

НАБОРЫ

БИТЫ

ВОРОТКИ

ТРЕЩОТКИ

ДИНАМОМЕТРИЯ

КЛЮЧИ ГАЕЧНЫЕ

ОТВЕРТКИ

ШАРНИРНО-ГУБЦЕВЫЙ

УДАРНО-РЕЖУЩИЙ

ПРОЧЕЕ

VDE

ЭЛЕКТРИКА

**ART-0004****НОВИНКА**

Заклепочник рычажный
промышленный

- Подходит для установки стальных и алюминиевых заклёпок 3,2- 6,4 мм
- Рычажный механизм облегчает установку стальных заклёпок

**ART-0005****НОВИНКА**

Заклепочник кулисный "гармошка"
промышленный

- Подходит для установки стальных и алюминиевых заклёпок 3,2- 6,4 мм
- Усилие при монтаже заклёпок значительно увеличивается благодаря использованию механизма "гармошка"

ЗЕРКАЛА, МАГНИТЫ, ЗАХВАТЫ**ATN-1056**

Зеркало для осмотра
днища автомобиля

- Длина: 660 - 1280 мм
- Диаметр зеркала: 200 мм
- Кол-во в короб.: 10 шт
- Вес нетто: 0,78 кг
- Вес брутто: 0,93 кг

**ATN-1008**

Телескопическое зеркало
овальное

- Длина: 127 - 700 мм
- Овальное зеркало: 25 x 50 мм
- Кол-во в упаковке: 25 шт
- Кол-во в короб.: 100 шт
- Вес нетто: 0,08 кг
- Вес брутто: 0,09 кг

**ATN-1016C**

Телескопический магнит

- Длина: 140-640 мм
- Грузоподъемность: 1,6 кг
- Кол-во в упаковке: 50 шт
- Кол-во в короб.: 200 шт
- Вес нетто: 0,05 кг
- Вес брутто: 0,055 кг

НАБОРЫ

ГОЛОВКИ

БИТЫ

ВОРОТКИ

ТРЕЩОТКИ

ДИНАМОМЕТРИЯ

КЛЮЧИ ГАЕЧНЫЕ

ОТВЕРТКИ

ШАРНИРНО-ГУБЦЕВЫЙ

УДАРНО-РЕЖУЩИЙ

ПРОЧЕЕ

VDE

ЭЛЕКТРИКА

**ATN-1024**

Гибкое зеркало, магнит, подсветка
3 в 1

- Зеркало: 25 x 50 мм
- Грузоподъемность магнита: 1,6 кг
- Кол-во в упаковке: 12 шт; Кол-во в короб.: 72 шт

**ATN-1027**

Гибкий магнит

- Длина: 575 мм
- Грузоподъемность магнита: 1,6 кг
- Кол-во в упаковке: 12 шт; Кол-во в короб.: 48 шт;
- Вес нетто: 0,29 кг; Вес брутто: 0,31 кг

**ATN-1042**

Магнит на гибком удлинителе со сбросом

- Длина: 600 мм
- Кол-во в короб.: 100 шт; Вес нетто: 0,1 кг;
- Вес брутто: 0,11 кг

**ATN-1043**

Захват на гибком удлинителем

- Длина: 600 мм
- Кол-во в упаковке: 20 шт; Кол-во в короб.: 100 шт;
- Вес нетто: 0,15 кг; Вес брутто: 0,16 кг

**ATN-1055**

Магнит и захват на гибком удлинителе

- Длина: 620 мм
- Кол-во в короб.: 100 шт; Вес нетто: 0,45 кг;
- Вес брутто: 0,55 кг



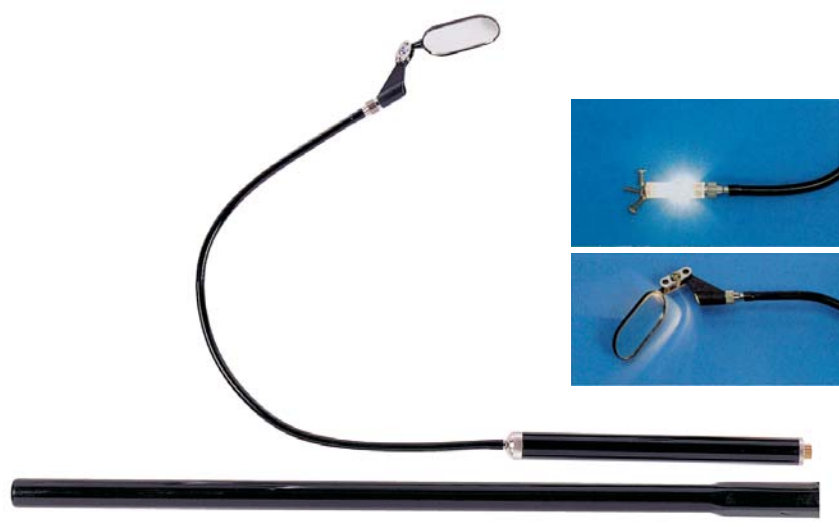

ATN-1017

Гибкое зеркало, магнит, подсветка

4 в 1

- Подсветка высокой яркости
- Лампочка: 4,5В, 0,3А
- Питание: 3 батарейки типа АА
- Кол-во в упак.: 12 шт; Кол-во в короб.: 48 шт;
- Вес нетто: 0,27 кг; Вес брутто: 0,29 кг

ПРОЧЕЕ



Шприц для герметика профессиональный

Артикул	Размер
AGH-20003A	225 мм
AGH-20003B	375 мм



Тиски верстачные поворотные

- Тиски с наковальной
- Целиком изготовлены из стали

Артикул	Размер губок (мм)
TMS-61004	125
TMS-61005	150
TMS-61006	200
TMS-61006-10"	250



ABD-018K04

Лампочка-насадка для отвертки диодная





ATN-2501

Резиновый магнитный держатель 170 мм

ATN-2502

Резиновый магнитный держатель 220 мм



ATN-1057

Сито магнитное

- Идеально подходит для хранения и мытья мелких металлических деталей и крепежа
- Выполнено из нержавеющей стали
- Магнит изолирован резиновым покрытием
- Диаметр: 280 мм
- Высота: 100 мм



ANG-0002

Степлер усиленный 4 - 14 мм



TSF-70066

Маска защитная

- Сменный защитный экран
- Полная защита лица
- Регулировка размера в двух плоскостях



AMT-25019

Рулетка

- Длина: 5 м
- Ширина: 19 мм
- Цена деления – 1 мм
- Материал: стальная лента
- Обрезиненный корпус



Скоба для степлера

Артикул	Размер
AGN-QA08	11,3 x 8 мм
AGN-QA10	11,3 x 10 мм
AGN-QA12	11,3 x 12 мм
AGN-QA14	11,3 x 14 мм



ATE-6002F

НОВИНКА

Штатив магнитный для измерительного инструмента

- Применяется для фиксации и удержания измерительных инструментов при проведении замеров, например, для проверки величины осевого биения
- В основании приспособления находится мощный магнит и специальная проточка, которые позволяют использовать штатив на цилиндрических и наклонных поверхностях

ДИЭЛЕКТРИЧЕСКИЙ ИНСТРУМЕНТ

Все рукоятки инструмента проверены согласно DIN EN 60900 (IEC 60900 : 2004) в специальной среде с повышенной влажностью при 10 000 В, что в 10 раз превышает максимально допустимое напряжение.

EN 60900



Ключ гаечный рожковый односторонний VDE 1000V

НОВИНКА

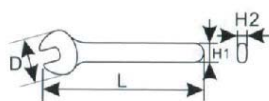

Артикул	Размер	D (мм)	L (мм)	H1 (мм)	H2 (мм)	Вес (гр)
VDA-PE010	10 мм	25	113,7	13,5	6,7	40
VDA-PE012	12 мм	29	133,9	15,3	3,8	61
VDA-PE013	13 мм	31	145	17,2	7,7	77
VDA-PE017	17 мм	37	175	21	9	135



EN 60900

Ключ разводной VDE 1000V

НОВИНКА

Артикул	Размер	Захват (мм)	Размер гайки	Длина (мм)	Упаковка	Кол-во в упак.	Кол-во в короб.
VDB-WT02	10"/250 мм	6 - 30	M8 - M20	255	блистер	6	36



НОВИНКА

EN 60900

Отвертки торцевые, внутренний шестигранник, VDE 1000V

Артикул	Размер	L жала (мм)	L ручки (мм)	Материал	Вес (гр)	Упаковка	Кол-во в упак.	Кол-во в короб.
ASD-9412508	M8	125	110	50BV30	122	цвет. короб.	12	144
ASD-9412510	M10	125	110	50BV30	126	цвет. короб.	10	120
ASD-9412512	M12	125	120	50BV30	173	цвет. короб.	10	120
ASD-9412513	M13	125	120	50BV30	178	цвет. короб.	10	120
ASD-9412514	M14	125	120	50BV30	185	цвет. короб.	10	120

EN 60900

DIN7437



Отвертки изолированные VDE 1000V шлицевые SL

Артикул	Размер	L жала (мм)	L ручки (мм)	Материал	Вес (гр)	Упаковка	Кол-во в упак.	Кол-во в короб.
ASD-9207525	SL2.5	75	100	SNCM 8660	35	цвет. короб.	24	144
ASD-9210030	SL3.0	100	100	SNCM 8660	37	цвет. короб.	12	144
ASD-9210040	SL4.0	100	100	SNCM 8660	50	цвет. короб.	12	144
ASD-9212555	SL5.5	125	105	SNCM 8660	80	цвет. короб.	12	144
ASD-9215065	SL6.5	150	110	SNCM 8660	110	цвет. короб.	12	144
ASD-9217580	SL8.0	175	120	SNCM 8660	180	цвет. короб.	12	144



EN 60900

DIN7438

Отвертки изолированные VDE 1000V крестовые PZ

НОВИНКА

Артикул	Размер	L жала (мм)	L ручки (мм)	Материал	Вес (гр)	Упаковка	Кол-во в упак.	Кол-во в короб.
ASD-930600	PZ.0	60	100	SNCM8660	37	цвет. короб.	24	144
ASD-930801	PZ.1	80	105	SNCM8660	66	цвет. короб.	12	144
ASD-931002	PZ.2	100	110	SNCM8660	96.5	цвет. короб.	12	144
ASD-931503	PZ.3	125	120	SNCM8660	166	цвет. короб.	12	72



EN 60900

DIN7438

Отвертки изолированные VDE 1000V крестовые PH

Артикул	Размер	L жала (мм)	L ручки (мм)	Материал	Вес (гр)	Упаковка	Кол-во в упак.	Кол-во в короб.
ASD-910600	PH0	60	100	SNCM 8660	100	цвет. короб.	24	144
ASD-910801	PH1	80	105	SNCM 8660	110	цвет. короб.	12	144
ASD-911002	PH2	100	110	SNCM 8660	150	цвет. короб.	12	144
ASD-911503	PH3	150	120	SNCM 8660	190	цвет. короб.	12	72

EN 60900



ASD-CVS101K

Набор отвертка со сменными вставками 7 в 1
VDE 1000V

8 предметов

- 1 - Ручка для вставок
- 4 - Вставки: SL2.5 x 100 мм, SL3.5 x 100 мм, SL5.5 x 100 мм, SL6.5 x 100 мм
- 3 - Вставки: PH0 x 100 мм, PH1 x 100 мм, PH2 x 100 мм

EN 60900



ASD-900K1

Набор отверток VDE 1000V

7 предметов

- 3 - Крест: PH0 x 60 мм, PH1 x 80 мм, PH2 x 100 мм
- 3 - Шлиц: SL3.0 x 100 мм, SL5.5 x 125 мм, SL6.5 x 150 мм
- 1 - Пробник 220-250 В

EN 60900



ASD-CVS105K

НОВИНКА

Набор диэлектрических инструментов VDE 1000V
19 предметов

Комплектация:

- 8 отвёрток диэлектрических VDE 1000V
- 5 - Шлиц: SL 2.5 x 75 мм, SL 4.0 x 100 мм, SL 5.5 x 125 мм, SL 6.5 x 150 мм, SL 8 x 175 мм
- 3 - Крест: PH 0 x 60 мм, PH 1 x 80 мм, PH 2 x 100 мм
- 4 - Спец. ключа: □ 6 мм, 8 мм, Δ 9 мм, -o- 5.3 мм
- 1 - Плоскогубцы комбинированные 180 мм VDE 1000V
- 1 - Бокорезы 160 мм VDE 1000V
- 1 - Длинногубцы 200 мм VDE 1000V
- 1 - Приспособление для зачистки проводов 160 мм
- 1 - Пробник 110-250 вольт
- 2 - Изолента (красная/чёрная)

EN 60900



VDB-SK103

НОВИНКА

Набор диэлектрических инструментов VDE 1000V
20 предметов

- Размер привода: 1/2"
- Рабочий профиль: 6 граней
- 11 - Головок торцевых: 10, 11, 12, 13, 14, 17, 19, 22, 24, 27, 32 мм
- 5 - Головок торцевых со вставкой: H4, H5, H6, H8, H10
- 1 - Трещотка 45 зубов, 250 мм
- 1 - Вороток Т-образный, 200 мм
- 2 - Удлинителя: 125, 250 мм

НАБОРЫ

ГОЛОВКИ

БИТЫ

ВОРОТКИ

ТРЕЩОТКИ

ДИНАМОМЕТРИЯ

КЛЮЧИ ГАЕЧНЫЕ

ОТВЕРТКИ

ШАРНИРНО-ГУБЦЕВЫЙ

УДАРНО-РЕЖУЩИЙ

ПРОЧЕЕ

VDE

ЭЛЕКТРИКА

Расшифровка символов

Символ	Тип проволоки	Пример	Предел прочности (Н/мм ²)
○	Мягкая проволока	Алюминий, медь	220 - 250
◐	Проволока средней жесткости	Металлический провод	750 - 800
◑	Жесткая проволока	Стальная проволока	1700 - 1800
●	Рояльная проволока	Закаленная пружина сталь	2200 - 2300

ICE60900



Плоскогубцы комбинированные VDE 1000V

Артикул	L (мм)	○ (мм)	◐ (мм)	◑ (мм)	● (мм)	Вес (гр)	Упаковка	Кол-во в упак.	Кол-во в короб.
APT-37001A	160	4.0	2.8	1.8	1.4	240	карт. короб.	12	48
APT-37001B	180	4.0	3.0	2.0	1.6	290	карт. короб.	12	48
APT-37001C	200	4.0	3.0	2.0	1.6	410	карт. короб.	12	48

ICE60900



Длинногубцы VDE 1000V

Артикул	L (мм)	○ (мм)	◐ (мм)	◑ (мм)	● (мм)	Вес (гр)	Упаковка	Кол-во в упак.	Кол-во в короб.
APT-37002A	160	4.0	2.8	1.8	1.4	170	карт. короб.	12	48
APT-37002B	180	4.0	3.0	2.0	1.6	250	карт. короб.	12	48

ICE60900



Длинногубцы загнутые VDE 1000V

Артикул	L (мм)	○ (мм)	◐ (мм)	◑ (мм)	● (мм)	Вес (гр)	Упаковка	Кол-во в упак.	Кол-во в короб.
APT-37003A	160	4.0	2.8	1.8	1.4	170	карт. короб.	12	48
APT-37003B	180	4.0	3.0	2.0	1.6	250	карт. короб.	12	48

ICE60900



Плоскогубцы VDE 1000V 160 мм

НОВИНКА

Артикул	L (мм)	Вес (гр)	Упаковка	Кол-во в упак.	Кол-во в короб.
APT-37004	160	185	карт. короб.	12	48

ICE60900



Бокорезы VDE 1000V

Артикул	L (мм)	○ (мм)	◐ (мм)	◑ (мм)	● (мм)	Вес (гр)	Упаковка	Кол-во в упак.	Кол-во в короб.
APT-37005A	160	4.0	2.8	2.0	1.6	170	карт. короб.	12	48
APT-37005B	180	4.0	3.0	2.0	1.6	250	карт. короб.	12	48

ICE60900



Бокорезы усиленные VDE 1000V

Артикул	L (мм)	○ (мм)	◐ (мм)	◑ (мм)	● (мм)	Вес (гр)	Упаковка	Кол-во в упак.	Кол-во в короб.
APT-37006B	180	5	3,5	2,4	2	280	карт. короб.	12	48
APT-37006C	200	5.0	3.5	2.4	2.0	290	карт. короб.	12	48

ICE60900



Кабелерез VDE 1000V

НОВИНКА

Артикул	L (мм)	Ø мм ²	Ø (мм)	Вес (гр)	Упаковка	Кол-во в упак.	Кол-во в короб.
АРТ-37007А	160	22	9,5	240	карт. короб.	12	48
АРТ-37007В	200	38	14	360	карт. короб.	12	48

ICE60900



Круглогубцы VDE 1000V

НОВИНКА

Артикул	L (мм)	Вес (гр)	Упаковка	Кол-во в упаков.	Кол-во в короб.
АРТ-37008	160	160	карт. короб.	12	48

ICE60900



Клещи для снятия изоляции VDE 1000V

НОВИНКА

Артикул	L (мм)	Ø мм ²	Ø (мм)	Вес (гр)	Упаковка	Кол-во в упак.	Кол-во в короб.
АРТ-37009	180	5	10	205	карт. короб.	12	48

ICE60900



Переставные клещи VDE 1000V

НОВИНКА

Артикул	L (мм)	Захват (мм)	Вес (гр)	Упаковка	Кол-во в упак.	Кол-во в короб.
АРТ-370010	240	0 - 36	420	карт. короб.	12	48

ICE60900



AKD-V103

НОВИНКА

Ножницы электрика VDE 1000V

- Изготовлено из полированной нержавеющей стали.
- Твёрдость 51-53 HRC.
- Рукоятки изготовлены из двухцветного термопластичного полимера VDE.

ICE60900



AKD-V002

НОВИНКА

Нож для удаления оболочки кабеля с прямым лезвием VDE 1000V

- Общая длина: 50 мм
- Длина лезвия: 200 мм

ICE60900



AKD-V003

НОВИНКА

Нож для удаления оболочки кабеля с секторными жилами VDE 1000V

- Общая длина: 50 мм
- Длина лезвия: 200 мм

ICE60900



AKD-V005

НОВИНКА

Нож для удаления оболочки кабеля с изолированным лезвием VDE 1000V

- Общая длина: 50 мм
- Длина лезвия: 200 мм

ICE60900



AKD-V007

НОВИНКА

Нож для удаления оболочки кабеля с пяткой VDE 1000V

- Общая длина: 50 мм
- Длина лезвия: 200 мм

ICE60900



AKD-V009

НОВИНКА

Нож для удаления оболочки кабеля с откидной защитой VDE 1000V

- Общая длина: 50 мм
- Длина лезвия: 180 мм

DIN5745



Длинногубцы прямые мини

НОВИНКА

Артикул	L (мм)	○ (мм)	⦿ (мм)	● (мм)	Вес (гр)	Упаковка	Кол-во в упак.	Кол-во в короб.
АРТ-36021	130	1,4	1.0	0,6	85	карт. короб.	12	96

DIN5745



Длинногубцы загнутые мини

НОВИНКА

Артикул	L (мм)	○ (мм)	⦿ (мм)	● (мм)	Вес (гр)	Упаковка	Кол-во в упак.	Кол-во в короб.
АРТ-36022	130	1,4	1.0	0,6	85	карт. короб.	12	96

DIN5745



Круглогубцы мини

НОВИНКА

Артикул	L (мм)	Вес (гр)	Упаковка	Кол-во в упак.	Кол-во в короб.
АРТ-36030	125	65	карт. короб.	12	96

DIN5749



Бокорезы диагональные мини

Артикул	L (мм)	○ (мм)	⦿ (мм)	● (мм)	Вес (гр)	Упаковка	Кол-во в упак.	Кол-во в короб.
АРТ-36032	110	1.6	1.2	0.8	65	карт. короб.	12	96

DIN5745



Кусачки торцевые мини

НОВИНКА

Артикул	L (мм)	○ (мм)	⦿ (мм)	● (мм)	Вес (гр)	Упаковка	Кол-во в упак.	Кол-во в короб.
АРТ-36033	115	1,6	1,2	0,8	90	карт. короб.	12	96

DIN5745



Плоскогубцы комбинированные мини

НОВИНКА

Артикул	L (мм)	○ (мм)	⦿ (мм)	● (мм)	Вес (гр)	Упаковка	Кол-во в упак.	Кол-во в короб.
АРТ-36034	115	1,4	1.0	0,6	85	карт. короб.	12	96

НАБОРЫ

ГОЛОВКИ

БИТЫ

ВОРОТКИ

ТРЕЩОТКИ

ДИНАМОМЕТРИЯ

КЛЮЧИ ГАЕЧНЫЕ

ОТВЕРТКИ

ШАРНИРНО-ГУБЦЕВЫЙ

УДАРНО-РЕЖУЩИЙ

ПРОЧЕЕ

ЭЛЕКТРИКА

VDE



АРТ-5116

НОВИНКА

Бокорезы для электроники 115 мм

- Предназначены для перекусывания медной проволоки не толще 1,3 мм
- Не подходит для перекусывания стальной проволоки
- Режущие части изготовлены из стали 63 Cr-Mo
- Рукоятки изготовлены из двухцветного термопластичного полимера.



АЕТ-0121

НОВИНКА

Инструмент для снятия изоляции

- Предназначен для снятия изоляции с проводов 0,5–6,0 мм², снятия оболочки с круглых кабелей Ø 8–13 мм и зачистки коаксиальных кабелей RG-6, SAT
- Инструмент имеет шкалу для выставления длины снятия изоляции.
- Лезвия изготовлены из инструментальной стали
- Раскрывающаяся рукоятка со вставками из термопластичного полимера и замком-фиксатором
- Вес: 48 г
- Длина: 122 мм



АЕТ-0124

НОВИНКА

Клещи для снятия изоляции, автоматические

- Предназначены для снятия изоляции с проводов сечением 0,2–6,0 мм² и резки моножильных проводов Ø до 2 мм
- Инструмент имеет режущие кромки из инструментальной стали, автоматическую настройку на нужный размер и толщину изоляции провода, и фиксатор рукояток в сложенном положении.
- Корпус из стекловолокна и нейлона
- Вес: 130 г
- Размеры: 180x170x32 мм



АЕТ-0129

НОВИНКА

Нож кабельный с прямым и загнутым лезвием

- Предназначен для снятия изоляции с проводов сечением 8 - 28 мм
- Инструмент имеет регулируемую глубину реза и сменное запасное лезвие в корпусе.
- Лезвие оснащено колпачком для защиты



АКД-20001

Ножницы для электрики

- Нержавеющая сталь
- Полированные режущие кромки
- Длина ножниц: 145 мм
- Толщина провода 3,5 мм



ACP-20001

Клещи для зачистки проводов
0,8 - 2,6 мм²

- Маслостойкие ручки с обливом из поливинилхлорида
- Полированные режущие кромки
- Кол-во в упак.: 10 шт;
- Кол-во в короб.: 100 шт;
- Вес нетто: 0,16 кг;



TCP-10351

Клещи для зачистки проводов и обжимки клемм

- Предназначены для резки, зачистки и обжима моножильного и многожильного провода
- Специальные режущие выборки для резки латунных и медных шпилек
- Длина: 200 мм
- Тип клемм: изолированные, неизолированные
- Кол-во в упак.: 12; Кол-во в короб.: 72 шт;
- Вес нетто: 0,195 кг;



TCP-10353

Клещи для зачистки проводов и обжимки клемм

- Предназначены для резки, зачистки и обжима моножильного и многожильного провода
- Специальные режущие выборки для резки латунных и медных шпилек диаметром: М 2,6; 3,0; 3,5; 4,0 и 5,0
- Также инструмент допускает обжатие клемм с изоляцией
- Длина: 225 мм
- Кол-во в упак.: 12; Кол-во в короб.: 72 шт;
- Вес нетто: 0,250 кг;



AET-0141A

НОВИНКА

Клещи многофункциональные для зачистки проводов и обжима клемм

- Предназначены для резки, зачистки и обжима моножильного и многожильного провода
- Также инструмент допускает обжатие клемм с изоляцией
- Длина: 240 мм
- Вес: 308 г



TSP-10054

Клещи для обжимки клемм и снятия изоляции "стриппер"

- Предназначены для снятия изоляции и резки одножильных и многожильных проводов
- Диапазон: 0,2 - 6 мм²
- Кол-во в упак.: 10 шт; Кол-во в короб.: 60 шт
- Вес нетто: 0,25 кг



AET-0004

НОВИНКА

Клещи "стриппер"

- Предназначены для снятия изоляции и резки одножильных и многожильных проводов
- Диапазон: 0,13 - 8 мм²
- Твердость лезвий 57 HRC
- Размеры и вес:
- Длина: 205 мм
- Вес: 0.337 кг



AET-0170C

НОВИНКА

Кабелерез со стриппером

- Предназначен для резки круглого кабеля диаметром до 10,7 мм и зачистки проводов сечением 10, 12, 14, 16, 18, 20 AWG
- Инструмент имеет дополнительно регулируемый нож на рукоятке для зачистки проводов и эргономичные рукоятки из двухцветной термопластичной резины



AET-2016

НОВИНКА

Резак ручной для кабеля, 300мм

- Улучшенный запирающий механизм для обеспечения безопасности.
- Новый способ открытия лезвия.
- Наличие стопорного механизма - облегчает усилие, прилагаемое к рукояткам приспособления.
- Максимальный диаметр перерезаемых проводов: 57мм или 2700-жильный провод, с жилами до 0,6мм для меди и 0,75мм для алюминия.



ACP-10001

Клещи для обжимки клемм в наборе с шестью сменными губками

- Кол-во в короб.: 10 шт
- Вес нетто: 1,2 кг



ACP-30001C

Клещи для обжимки клемм, автомат

- Тип клемм: открытые
- Кол-во в упак.: 10
- Кол-во в короб.: 40 шт
- Вес нетто: 0,525 кг



ACP-3A

Губки для для обжимателя клемм ACP-30001

- Кол-во в короб.: 100 шт;
- Вес нетто: 0,12 кг;
- Вес брутто: 0,13 кг;



ACP-3D **НОВИНКА**

Губки для обжимателя клемм ACP-30001

- Кол-во в короб.: 100 шт;
- Вес нетто: 0,12 кг;
- Вес брутто: 0,13 кг;



ACP-3C

Губки для для обжимателя клемм ACP-30001

- Кол-во в короб.: 100 шт;
- Вес нетто: 0,12 кг;
- Вес брутто: 0,13 кг;



ACP-H **НОВИНКА**

Губки для обжимателя клемм ACP-30001

- Кол-во в короб.: 100 шт;
- Вес нетто: 0,12 кг;
- Вес брутто: 0,13 кг;



ACP-6304

НОВИНКА

Пресс-клещи шестигранные для опрессовки изолированных наконечников

- Предназначены для опрессовки изолированных наконечников: штыревых втулочных, одинарных и двойных
- Диапазон сечений: 0,08 - 5 мм²
- Клещи имеют настройку давления опрессовки и принудительно размыкающуюся блокировку
- Длина 175 мм
- Ширина 80 мм



ACP-6303

НОВИНКА

Пресс-клещи четырехгранные для опрессовки изолированных наконечников

- Предназначены для опрессовки втулочных наконечников
- Диапазон сечений: 0,08-6 мм²
- Инструмент имеет регулятор прижимного усилия матриц
- Длина 175 мм
- Ширина 80 мм



ATA-0436A

Набор приспособлений для разъединения электрических разъемов

- Не повреждают разъемы



ATP-2192

Вольтметр универсальный 6 - 400 В

- Подходит как для бытовых целей, так и для промышленной эксплуатации
- Диапазон измерений: 6 - 400 В AC / DC
- Показываемые значения: 6, 12, 24, 50, 120, 220, 400 В AC / DC

СПЕЦИАЛЬНЫЙ ИНСТРУМЕНТ



УНИВЕРСАЛЬНЫЕ СЪЕМНИКИ



Съемник с двумя захватами

- Захваты изготовлены из высокопрочной Cr-V стали
- Закаленный винт с трапецеидальной резьбой

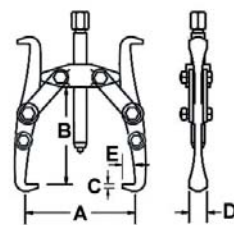

Артикул	A (мм)	B (мм)	C (мм)	D (мм)	E (мм)	Резьба винта	Длина винта	Размер 6-гр.
ATB-1003A	110	69	5	11	6	12x2,0	125	14
ATB-1003B	130	92	5	14	7	14x2,0	160	17
ATB-1003C	150	118	5	17	8	16x2,5	200	17
ATB-1003D	170	124	5	18	9	20x2,5	239	19
ATB-1003E	220	208	7	25	14	22x2,5	320	22
ATB-1003F	246	225	8	30	18	26x3,0	338	27
ATB-1003G	275	255	9	30	18	32x3,0	384	32



Съемник с тремя захватами

- Захваты изготовлены из высокопрочной Cr-V стали
- Закаленный винт с трапецеидальной резьбой

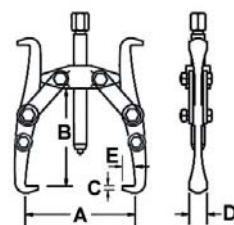

Артикул	A (мм)	B (мм)	C (мм)	D (мм)	E (мм)	Резьба винта	Длина винта	Размер 6-гр.
ATB-1004A	110	69	5	11	6	12x2,0	125	14
ATB-1004B	130	92	5	14	7	14x2,0	160	17
ATB-1004C	150	118	5	17	8	16x2,5	200	17
ATB-1004D	170	124	5	18	9	20x2,5	239	19
ATB-1004E	220	208	7	25	14	22x2,5	320	22
ATB-1004F	246	225	8	30	18	26x3,0	338	27
ATB-1004G	275	255	9	30	18	32x3,0	384	32



Съемник с двумя захватами "американского типа"

- Захваты изготовлены из высокопрочной Cr-V стали
- Закаленный винт с трапецеидальной резьбой

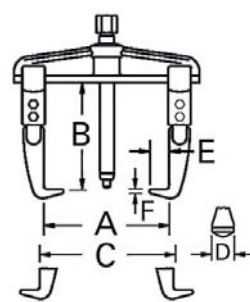

Артикул	A (мм)	B (мм)	C (мм)	D (мм)	E (мм)	F (мм)	Резьба винта	Длина винта	Размер 6-гр.
ATB-1025A	120	100	135	20	13	3	14x1,5	161	17
ATB-1025B	135	102	166	20	13	5	18x1,5	152	17
ATB-1025C	165	150	205	24	20	5	7/8"-14	247	22
ATB-1025D	210	148	240	24	20	6	25/32"-14	243	22
ATB-1025E	253	210	295	35	27	12	26x2,0	323	23
ATB-1025F	335	210	360	35	30	9	7/8"-14	320	27
ATB-1025G	508	208	550	35	30	12	26x1,75	320	27
ATB-1025H	620	230	643	50	30	12	33x2,5	320	36



Съемник с двумя захватами усиленный

•Размер: 150 мм

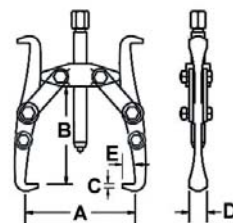

Артикул	A (мм)	B (мм)	C (мм)	D (мм)	E (мм)	Резьба винта	Длина винта	Размер 6-гр.
ATB-2008	155	122	5	17	10	25/32"-10	223	21



Съемник с тремя захватами усиленный

•Размер: 150 мм

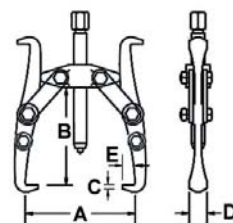

Артикул	A (мм)	B (мм)	C (мм)	D (мм)	E (мм)	Резьба винта	Длина винта	Размер 6-гр.
ATB-2008A	155	122	5	17	10	25/32"-10	223	21



Съемник с тремя захватами усиленный

•Размер: 150 мм

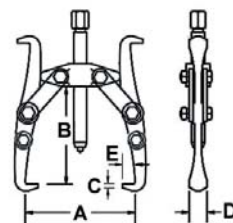

Артикул	A (мм)	B (мм)	C (мм)	D (мм)	E (мм)	Резьба винта	Длина винта	Размер 6-гр.
ATB-3005	200	168	5,5	18	12	17/16"-16	346	17



ATB-1018A

Съемник подпружиненный с двумя захватами

•Размер: 76-102 мм



ATB-1018B

Съемник подпружиненный с тремя захватами

•Размер: 76-178 мм



ATB-1146

Съемник двухлапый 3 в 1

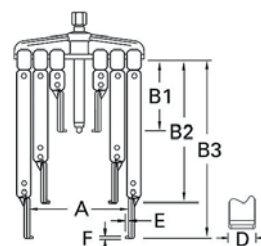

A (мм)	B1 (мм)	B2 (мм)	B3 (мм)	D (мм)	E (мм)	F (мм)	Резьба винта	Длина винта (мм)	Размер 6-гр.
226	110	220	320	25	17	6	22x2,5	186	21



ATB-1153

Съемник двухлапый 3 в 1 для труднодоступных мест

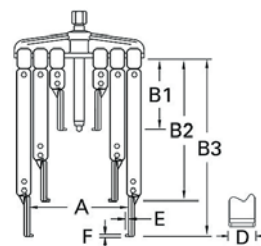

A (мм)	B1 (мм)	B2 (мм)	B3 (мм)	D (мм)	E (мм)	F (мм)	Резьба винта	Длина винта (мм)	Размер 6-гр.
165	180	252	325	40	7	6	7/8"-14	247	22



ATB-1154

Съемник двухлапый 2 в 1 для труднодоступных мест

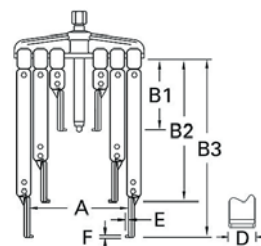

A (мм)	B1 (мм)	B2 (мм)	B3 (мм)	D (мм)	E (мм)	F (мм)	Резьба винта	Длина винта (мм)	Размер 6-гр.
165	180	252	-	40	7	6	7/8"-14	247	22



ATB-1155

Съемник двухлапый 2 в 1 для труднодоступных мест

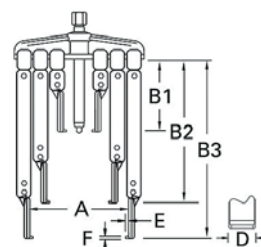

A (мм)	B1 (мм)	B2 (мм)	B3 (мм)	D (мм)	E (мм)	F (мм)	Резьба винта	Длина винта (мм)	Размер 6-гр.
165	180	325	-	40	7	6	7/8"-14	247	22



АТВ-1141

Набор съемников с двумя захватами
"американского типа"

• Диапазон захвата 30-140 мм

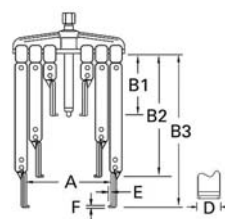

A (мм)	B1 (мм)	B2 (мм)	B3 (мм)	D (мм)	E (мм)	F (мм)	Резьба винта	Длина винта (мм)	Размер 6-гр.
138	95	210	260	26	8	3	14x1,5	165	12



АТВ-1141С

Набор съемников с двумя и тремя
захватами "американского типа"

• Диапазон захвата 50-170 мм

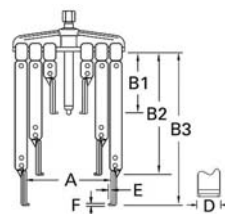

A (мм)	B1 (мм)	B2 (мм)	B3 (мм)	D (мм)	E (мм)	F (мм)	Резьба винта	Длина винта (мм)	Размер 6-гр.
172	155	228	300	35	6	5	22x1,75	248	22



АТВ-1141H

Набор съемников с двумя и тремя
захватами "американского типа"

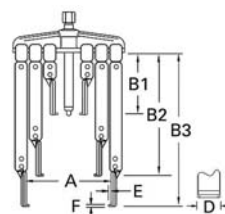

A (мм)	B1 (мм)	B2 (мм)	B3 (мм)	D (мм)	E (мм)	F (мм)	Резьба винта	Длина винта (мм)	Размер 6-гр.
140	103	210	260	14	5	4	14x1,5	162	17



АТВ-1141I

Набор съемников с двумя и тремя
захватами "американского типа"

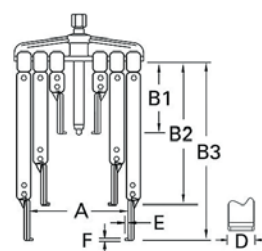

A (мм)	B1 (мм)	B2 (мм)	B3 (мм)	D (мм)	E (мм)	F (мм)	Резьба винта	Длина винта (мм)	Размер 6-гр.
140	103	210	260	25	5	4	14x1,5	162	17



АТВ-1063

Набор съемников с двумя и тремя захватами

16 предметов

- 3 - Захват регулируемый 32 мм
- 3 - Захват регулируемый 47 мм
- 3 - Захват регулируемый 123 мм
- 1 - Направляющая 3 стороны
- 1 - Направляющая 2 стороны
- 1 - Силовой винт
- 1 - Регулировочная гайка
- 3 - Крепежный болт с гайкой

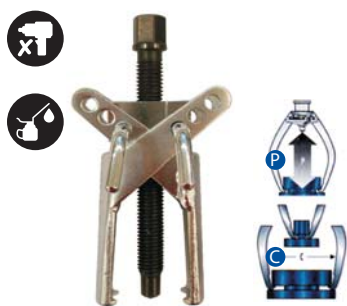

ATB-1169A

Съемник с двумя
перекрестными захватами

- Диапазон захвата C: 10 - 55 мм
- Глубина захвата P: 75 мм
- Усилие: 40 kN



ATB-1169B

Съемник с двумя
перекрестными захватами

- Диапазон захвата C: 15 - 75 мм
- Глубина захвата P: 90 мм
- Усилие: 40 kN



ATB-1169C

Съемник с двумя
перекрестными захватами

- Диапазон захвата C: 15 - 75 мм
- Глубина захвата P: 130 мм
- Усилие: 30 kN



ATB-1023

Съемник с зажимными
захватами

- Съемник удобен для использования в условиях ограниченного пространства благодаря узким захватам
- Захваты стягиваются с помощью винтов, обеспечивая прочную фиксацию на детали

Артикул	Диапазон захвата
ATB-1023A	19 - 35 мм
ATB-1023B	24 - 55 мм
ATB-1023C	35 - 80 мм



ATC-2246

Съемник с двумя захватами
зажимной

- Предназначен для снятия шестерен, подшипников
- Зажим позволяет крепко сжать захваты вокруг детали
- Особенно хорошо подходит для съема внутреннего кольца подшипника передней ступицы VW-Audi



ATK-8061

Съемник поводков
стеклоочистителя и клемм
аккумулятора

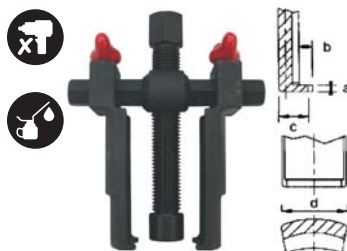
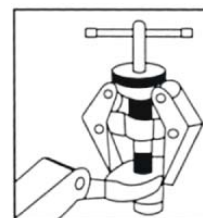

ATB-1160

Съемник поводков
стеклоочистителя #1

- Диапазон захвата: 0 - 60 мм
- Глубина захвата: 50 мм
- Позволяет работать в местах с ограниченным пространством
- Захваты имеют зажимы, надежно фиксирующие их в нужном положении

A (мм)	B (мм)	C (мм)	D (мм)
2,5	5	8	26,5

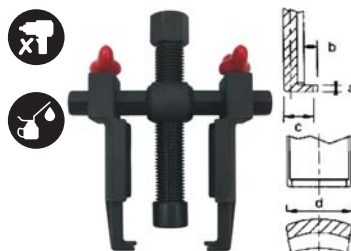

ATB-1161

Съемник поводков
стеклоочистителя #2

- Диапазон захвата: 0 - 60 мм
- Глубина захвата: 50 мм
- Позволяет работать в местах с ограниченным пространством
- Захваты имеют зажимы, надежно фиксирующие их в нужном положении

A (мм)	B (мм)	C (мм)	D (мм)
2,5	3	6	15



ATB-1162

Съемник поводков
стеклоочистителя 2 в 1

- Диапазон захвата: 0 - 60 мм
- Глубина захвата: 50 мм
- Позволяет работать в местах с ограниченным пространством
- Захваты имеют зажимы, надежно фиксирующие их в нужном положении

A (мм)	B (мм)	C (мм)	D (мм)
2,5	3	6	15
2,5	5	8	26,5

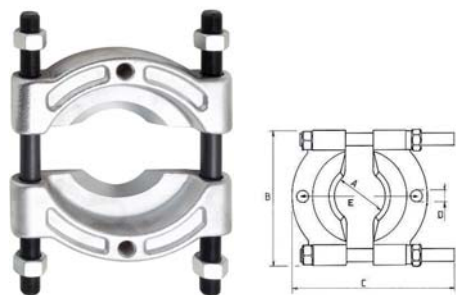

Съемник-сепаратор

•Изготовлен из сплава Cr-Mo

Артикул	Размер (мм)	A (мм)	B (мм)	C (мм)	D (мм)	E (мм)	Вес (кг)
АТВ-1037	30 x 50	10 - 65	90	125	8	50 - 108	0,8
АТВ-1038	50 x 75	15 - 65	125	140	8	80 - 125	1,5
АТВ-1039	75 x 105	15 - 70	155	168	10	90 - 148	2,4
АТВ-1040	105 x 150	30 - 160	200	283	13	125 - 233	5,4
АТВ-1041	150 x 200	39 - 222	290	370	17	166 - 355	11



АТВ-1180

Набор съемник-сепаратор мини

•Изготовлен из сплаваCr-Mo

9 предметов

- 1 - Съемник-сепаратор 10 x 30 мм
- 2 - Захвата
- 1 - Траверса Н-образная
- 1 - Силовой винт
- 4 - Удлинителя



АТВ-1071

Набор съемник-сепаратор

•Изготовлен из сплава Cr-Mo

12 предметов

- 2 - Съемника-сепаратора: 50 x 75 мм, 75 x 100 мм
- 8 - Удлинителей
- 1 - Траверса Н-образная
- 1 - Силовой винт



АТВ-1072

Набор съемник-сепаратор

•Изготовлен из сплава Cr-Mo

8 предметов

- 1 - Съемник-сепаратор 75 x 100 мм
- 4 - Удлинителя
- 1 - Траверса Н-образная
- 1 - Силовой винт
- 1 - Переходник резьбовой



АТВ-1073

Набор съемник-сепаратор гидравлический

•Изготовлен из сплава Cr-Mo

•Гидравлический цилиндр с максимальным усилием 10 тонн позволяет использовать съемник для ремонта коммерческого и грузового транспорта, а также применять в промышленности

8 предметов

- 1 - Съемник-сепаратор 100 x 150 мм
- 4 - Удлинителя
- 1 - Гидравлический цилиндр 10 т
- 1 - Траверса Н-образная
- 1 - Переходник резьбовой



АТВ-1075

Съемник гидравлический в наборе

- Мощный съемник в комплекте с захватами и сепаратором
- Гидравлический цилиндр с максимальным усилием 10 тонн позволяет использовать съемник для ремонта коммерческого и грузового транспорта, а также применять в промышленности

25 предметов

- 1 - Гидравлический цилиндр 10 т
- 1 - Съемник-сепаратор 100 x 150 мм
- 4 - Удлинителя
- 1 - Траверса Н-образная
- 2 - Переходника резьбовых
- 9 - Захватов
- 1 - Траверса 3 стороны
- 1 - Траверса 2 стороны



АТВ-1097

НОВИНКА

Набор универсальных съёмников с обратным молотком

- 2 - Захвата с тремя лапами:
 - для внешних подшипников 38-114 мм
 - для внутренних подшипников 33-121 мм
- 2 - Захвата с двумя лапами:
 - для внешних подшипников 25-114 мм
 - для внутренних подшипников 32-86 мм
- 1 - Обратный молоток (длина штока 56 см)



АТА-0199

Съемник подшипников цанговый с обратным молотком, набор

3 предмета

- 1 - Обратный молоток
- 1 - Цанга 15 - 22 мм
- 1 - Цанга 25 - 32 мм
- Выберите цангу под размер подшипника
- Рожковым ключом отрегулируйте цангу, чтобы она плотно зафиксировалась на нижней части подшипника
- Подсоедините обратный молоток к цанге
- Несколько раз ударьте молотком, пока подшипник не отсоединится



АТА-0198А

Съемник подшипников цанговый с обратным молотком, набор

10 предметов

- 1 - Обратный молоток
- 1 - Рамка съемника
- 1 - Цанга 8 - 10 мм
- 1 - Цанга 10 - 12 мм
- 1 - Цанга 12 - 14 мм
- 1 - Цанга 15 - 17 мм
- 1 - Цанга 17 - 20 мм
- 1 - Цанга 20 - 24 мм
- 1 - Цанга 25 - 29 мм
- 1 - Цанга 30 - 32 мм



АТВ-4105

НОВИНКА

Съемник внутренних подшипников двухлапый с обратным молотком

- Диапазон захвата: 38-180 мм.



АТВ-1168

НОВИНКА

Набор съёмник внутренних подшипников 32-70 мм

- Применяется для снятия внутренних подшипников с размерами внутренней обоймы от 32 до 70 мм
- В комплекте 15 оправок-расширителей



АТВ-1170

НОВИНКА

Съёмник наружных и внутренних подшипников 6-18 мм, набор

- 1 - Съёмник наружных подшипников
- 4 - Захвата под внутренние подшипники с диаметром внутренней обоймы от 6 до 18 мм
- 1 - Балочный съёмник



АТВ-1101

Съёмник подшипников глубокого захвата

- Захваты изготовлены из высокопрочного сплава
- Длина захвата 300 мм
- Диапазон захвата 10 - 50 мм



АТВ-1131

Съёмник внутренних подшипников

- Губки захватов изготовлены из высокопрочного сплава
- Используется для снятия подшипников при демонтаже маховиков, помп, приводных шкивов и т. д.
- Диапазон захвата 12 - 38 мм



АТВ-1166А

НОВИНКА

Съёмник внутренних подшипников

- Диапазон захвата: 23-130 мм

АТВ-1166В

Съёмник внутренних подшипников

- Диапазон захвата: 50-170 мм



ATA-0366

Съемник подшипников универсальный, набор

- Позволяет снимать подшипники в местах с ограниченным пространством
- Захват вставляется во внутреннюю обойму подшипника
- Диапазон захвата 56 - 220 мм
- Внутренние захваты: 15, 17.4, 20, 25.2, 30, 36.4 мм



ATB-1093

Набор съемников с обратным молотком
11 предметов

- 1 - Обратный молоток 2,27 кг
- 1 - Захват для ступицы
- 1 - Захват для ступицы глубокий
- 3 - Захвата регулируемых
- 1 - Траверса 3 стороны
- 1 - Траверса 2 стороны
- 1 - Силовой винт



ATB-1094

Набор съемников с обратным молотком
26 предметов

- 3 - Захвата регулируемых 32 мм
- 3 - Захвата регулируемых 47 мм
- 3 - Захвата регулируемых 123 мм
- 1 - Силовой винт
- 1 - Траверса 3 стороны
- 1 - Траверса 2 стороны
- 1 - Регулировочная гайка
- 3 - Болта и гайки
- 1 - Направляющая
- 1 - Обратный молоток 2,27 кг
- 1 - Захват для ступицы
- 1 - Захват для ступицы глубокий
- 1 - Внутренний захват
- 1 - Ось шарнира
- 1 - Шестигранный винт
- 1 - Насадка
- 1 - Саморез
- 1 - Гайка

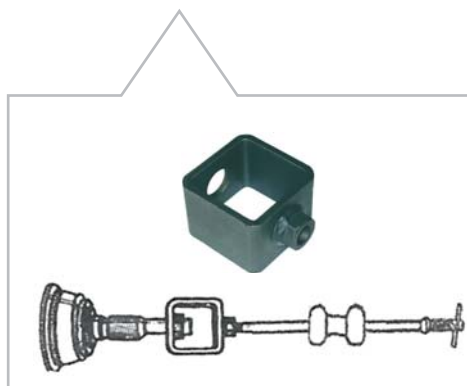

ATC-2137

Насадка универсальная для обратного молотка

- Позволяет снимать ступицы, ШРУСы и многое другое
- Для использования с обратным молотком с резьбой 5/8" - 18 UNT



АТВ-1059А

Набор для выпрессовки и запрессовки подшипников ступицы

- Применяется для снятия и установки подшипников ступицы без снятия поворотного кулака и стойки
- 9 - Оправок: 55,5 - 84 мм
- 3 - Опорных стакана: 76, 86, 96 мм
- 1 - Силовой винт: 290 x 22 мм

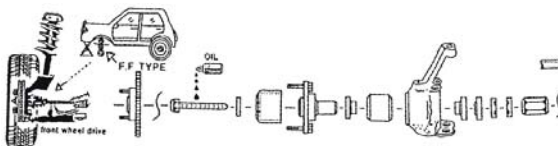

АТС-2048

Набор для выпрессовки и запрессовки подшипников и сайлентблоков

- Применяется для снятия и установки подшипников ступицы без снятия поворотного кулака и стойки
- Подходит для большого количества легковых автомобилей, внедорожников и легкого коммерческого транспорта
- 9 - Оправок: 55,5 - 84 мм
- 4 - Опорных стакана: 76 - 102 мм
- 1 - Силовой винт: 290 x 22 мм



АТВ-1175

Набор оправок для запрессовки и выпрессовки подшипников

- Применяется на гидравлическом прессе



АТВ-1132

Набор оправок для запрессовки подшипников 9 оправок

- Позволяет с легкостью и без повреждений устанавливать ступичные подшипники и сальники
- Сальники устанавливаются обратной стороной оправки



АТС-1020

НОВИНКА

Цилиндр гидравлический универсальный, запрессовка и выпрессовка

- Цилиндр гидравлический предназначен для демонтажа и установки подшипников, сайлентблоков и втулок
- Благодаря мощности в 18 тонн и компактным размерам гидравлический цилиндр может служить для перепрессовки различных деталей, соединенных с натягом и установленных непосредственно на автомобиле
- В комплект набора входят два силовых винта для выпрессовки различной длины: 350 мм и 570 мм, адаптер для ступицы и разнообразные оправки для запрессовки/выпрессовки



ATC-2285

Набор оправок для выпрессовки и запрессовки универсальный

- Оправки внутренние: 34, 36, 38 - 70, 72 мм
- Оправки наружные: 44, 46, 48 - 80, 82 мм
- Резьбовые штифты: M10, M12, M14, M16



ATC-2286

Набор оправок для выпрессовки и запрессовки универсальный

- Оправки внутренние: 34, 36, 38 - 70, 72, 75, 80 мм
- Оправки наружные: 44, 46, 48, - 80, 82, 85, 90 мм
- Резьбовые штифты: M10, M12, M14, M16, M18



ATC-2268

Выпрессовщик-запрессовщик гидравлический с комплектом оправок и болтов

- 22 - Глубокие оправки 110 мм: внутренние 18 - 60 мм; внешние 26 - 68 мм
- 22 - Короткие оправки 40 мм: внутренние 18 - 60 мм; внешние 26 - 68 мм
- Гидравлический цилиндр 14 тонн
- 4 - Болта



ATC-2269

Выпрессовщик-запрессовщик гидравлический с рамой и комплектом оправок

- 22 - Глубокие оправки 110 мм: внутренние 18 - 60 мм; внешние 26 - 68 мм
- 22 - Короткие оправки 40 мм: внутренние 18 - 60 мм; внешние 26 - 68 мм
- Гидравлический цилиндр 14 тонн

АТС-2272

Съемник "вилка" силовой Cr-Mo

- Универсальный съемник для шаровых опор и рулевых тяг
- Наиболее мощный вариант съемника, изготовленный из Cr-Mo стали
- При применении высока вероятность повреждения деталей



Артикул	Размер зева (мм)	Длина (мм)
АТС-2272-1	19	402
АТС-2272-2	23	402
АТС-2272-3	29	300

АТС-2069

Набор съемников "вилки"

5 предметов

- Универсальный комплект для шаровых опор и рулевых тяг легковых и легких коммерческих автомобилей
- Размер зева: 18, 24, 29 мм
- В комплекте адаптер с цилиндрическим хвостовиком Ø 10 мм, позволяющий использовать съемник с пневматическим молотком



АТС-2193

Съемник шаровых соединений

- Применяется для снятия шаровых опор, рулевых шарниров и т.д.
- Компактная конструкция позволяет работать в местах с ограниченным пространством
- Фосфатное покрытие
- Размер зева: 19 мм



АТС-2194

Съемник шаровых соединений

- 4 положения
- Корпус и винт съемника изготовлены из закаленной ковanej стали Cr-Mo
- Компактная конструкция позволяет работать в местах с ограниченным пространством
- Длина 165 мм
- Размер зева 20 мм



АТД-4050

Съемник шаровых соединений удлинённый

- Размер зева: 28 x 40 мм
- Глубина захвата: 74 мм



НОВИНКА

СЪЁМНИКИ

ПОДВЕСКА

ТОРМОЗА

ШАСНОМОНТАЖ

ТРАНСМИССИЯ

МОТОРНЫЙ ОТСЕК

ДИАГНОСТИКА

ЭЛЕКТРИКА

РЕЗЬБА

РАБОТА С ГСМ

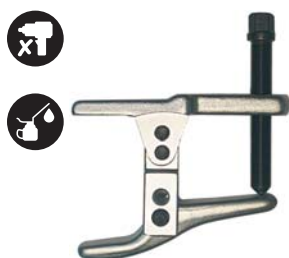

ATC-2192

Съемник шаровых соединений

- Применяется для снятия шаровых опор, рулевых шарниров легковых и легких коммерческих автомобилей
- Два положения: 50, 80 мм
- Размер зева 22 мм



ATC-2022

Съемник шаровых опор грузовых автомобилей

- Размер зева 29 мм



ATD-4000

Съемник шаровых опор гидравлический усиленный 8 ТОНН

- Размер зева: 22 мм
- Максимальный размах захвата: 56 мм
- Безопасная нагрузка 4 тонны



ATC-2274

Съемник шаровых опор винтовой и гидравлический

- В комплекте понижающий резьбовой переходник и силовой болт, позволяющие использовать съемник ручным способом
- Гидравлический цилиндр 12 тонн
- Размер зева 36 мм



ATC-2202

Съемник шаровых соединений

Артикул	A (мм)	B (мм)	C (мм)
ATC-2202	18	36	38
ATC-2202A	23	45	47
ATC-2202B	29	62	62
ATC-2202C	40	62	76
ATC-2202D	46	76	100



ATC-2278

Съемник рулевых наконечников

- Идеально подходит для съема рулевых наконечников грузовых автомобилей
- Также подходят для легковых автомобилей

Артикул	A (мм)
ATC-2278A	25
ATC-2278B	30
ATC-2278C	32
ATC-2278D	39



ATC-2001

НОВИНКА

Съемник шаровых соединений регулируемый, 17 мм



ATC-2001A

НОВИНКА

Съемник шаровых соединений регулируемый, 32 мм



ATC-2001B

НОВИНКА

Съемник шаровых соединений регулируемый, 45 мм



ATC-2025

Набор для монтажа и демонтажа шаровых шарниров

- Подходит для шаровых большинства легковых автомобилей и легкого коммерческого транспорта, полноприводных автомобилей



ATC-2241

Набор для монтажа и демонтажа шаровых шарниров

- Подходит для верхних и нижних шаровых легковых автомобилей, легкого коммерческого транспорта, полноприводных автомобилей GM, Ford, Chrysler, Honda



ATC-2092

Набор для установки и демонтажа шаровых опор GM, Ford, Chrysler



ATC-2026

Набор для монтажа и демонтажа верхних шаровых соединений GM, Ford, Chrysler

- Подходит для верхних и нижних шаровых соединений моноприводных и полноприводных моделей автомобилей



ATC-2276

Эксцентриковый ключ для тяги рулевой рейки

- Позволяет снять и установить тягу рулевой рейки без демонтажа рулевого механизма
- Диапазон захвата: 33 - 42 мм



ATC-2277

Эксцентриковый ключ для тяги рулевой рейки

- Позволяет снять и установить тягу рулевой рейки без демонтажа рулевого механизма
- Диапазон захвата: 33 - 42 мм



ATD-3031

Съемник рулевого колеса

- Подходит для большинства легковых автомобилей



ATC-2074

НОВИНКА

Съемник рулевых тяг универсальный

- Позволяет снять и установить тяги рулевой рейки без демонтажа рулевого механизма
- В комплекте насадки рожки для рулевых тяг: 14 мм, 17 мм, 1 3/16", 1 1/4", 1 5/16", 33.6 мм, 1 7/16"



ATD-3033

Съемник рулевого колеса

- Подходит в том числе для снятия шестерен, шкивов и т.д.
- Диаметр захвата: 32 - 90 мм



ATD-3034

Уровень для рулевого колеса

- Надежное и простое в использовании приспособление для выставления правильного положения уровня рулевого колеса
- Автоматически центруется и самоудерживается



ATC-3001

Пневматическое приспособление для установки пыльника ШРУСа

- Подходит для пыльников диаметром до 110 мм
- Рабочее давление: 5 - 8 Атм



ATC-2258

НОВИНКА

Съёмник наружного шруса универсальный

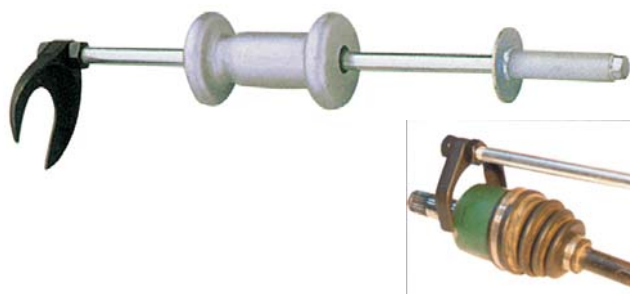

ATC-2139

Съёмник ШРУСов с обратным молотком

- Размер зева 48 мм



ATC-2142

Съёмник ШРУСов со стальным тросом

- Регулируемый стальной трос
- Легко снимает ШРУСы



ATH-7019

НОВИНКА

Набор для восстановления резьбы ШРУСов,

8 предметов

- Плашки для восстановления резьбы

Комплектация:

- 1 - Плашка M24×1.5
- 1 - Плашка M24×2
- 1 - Плашка M22×1
- 1 - Плашка M22×1.5
- 1 - Плашка M20×1.5
- 1 - Плашка 3/4"-20
- 1 - Плашка 13/16"-20
- 1 - Плашка M20×1.25



ATC-2120

Клещи для хомутов ШРУСа

•Для хомутов с ушком: CLIC, CLIC-R



ATC-2121

Клещи для хомутов ШРУСа и шлангов

•Подходят для всех типов хомутов без ушка



ATC-2119A

Приспособление с резаком для установки ленточных шомутов ШРУСа

•Подходят для заводских и безразмерных ленточных хомутов, например, Bandimex
•Для быстрого и легкого зажима и обрезания хомутов



ATC-2190

Клещи для хомутов

•Подходят для всех типов хомутов с ушком
•Подходят для хомутов шлангов, топливных фильтров, помп, ШРУСов
•Ручки имеют приводы 1/2", которые позволяют устанавливать хомуты при помощи динамометрического ключа, соблюдая технические требования автопроизводителей

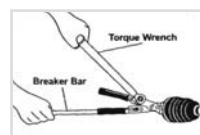



АТВ-1080

Съемник для ступицы с 4 и 5 крепежными болтами

- Позволяет снимать ступицу с расстоянием между крепежными болтами от 92 до 133 мм



АТС-1019

Съемник ступицы гидравлический 12 тонн

- Позволяет снимать ступицу с расстоянием между крепежными болтами от 116 до 135 мм



АТВ-1060

Съемник ступицы универсальный

- Диапазон захвата: 90 - 140 мм, 130 - 180 мм

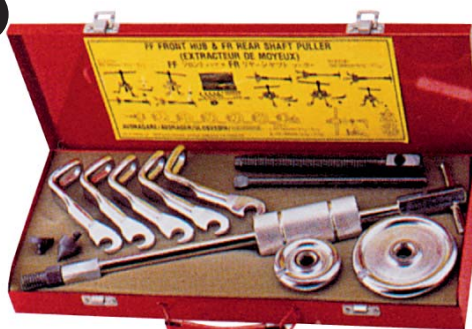

АТВ-1061

Съемник ступицы и полуоси

- Диапазон захвата: 90 - 140 мм, 130 - 180 мм

НОВИНКА

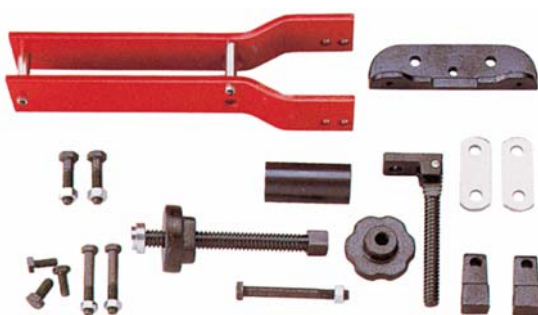

АТЕ-4041

Съемник передней и задней ступицы универсальный

- Полный набор переходников для снятия ступицы переднеприводных автомобилей
- Кованые болты изготовлены из высокопрочной закаленной стали
- Подходит для: VW, Ford, GM, Honda, Mazda, Toyota, Nissan, Mitsubishi, Subaru, Saab, Renault, Hyundai и т.д.

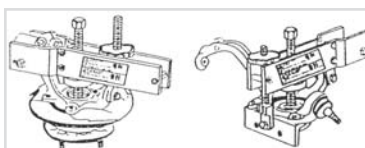



АТС-1016

НОВИНКА

Съёмник для внутренней обоймы
подшипника ступицы

9 предметов

- Применяется для снятия внутренних обойм подшипников, оставшихся на ступице после её демонтажа
- Благодаря цапговым захватам съёмника обойма демонтируется легко и быстро, не требуя применения ударного или режущего инструмента

Комплектация:

- 1 - Ключ на 36 мм
- 1 - Ключ для цапгового фиксатора
- 1 - Силовой винт
- 2 - Монтажных упора
- 2 - Цапговых упора
- 1 - Цанга зажимная 52-56 мм
- 1 - Цанга зажимная 48-52 мм



АТС-1017

НОВИНКА

Съёмник для внутренней обоймы
подшипника ступицы

15 предметов

- Применяется для снятия внутренних обойм подшипников, оставшихся на ступице после её демонтажа
- Благодаря цапговым захватам съёмника обойма демонтируется легко и быстро, не требуя применения ударного или режущего инструмента.
- Подойдёт для автомобилей: Renault, Ford, VW, Audi, BMW, Peugeot, Mercedes-Benz, Toyota

Комплектация:

- 1 - Ключ 36 мм
- 1 - Ключ для цапгового фиксатора
- 1 - Силовой винт
- 2 - Монтажных упора
- 2 - Цапговых упора
- 1 - Цанга зажимная 44-48 мм
- 1 - Цанга зажимная 48-52 мм
- 1 - Цанга зажимная 52-56 мм
- 1 - Цанга зажимная 56-60 мм
- 1 - Цанга зажимная 60-64 мм
- 1 - Цанга зажимная 64-68 мм
- 1 - Цанга зажимная 68-72 мм



АТС-4003

Приспособление для регулировки
посадочных мест на поворотном кулаке





ATC-2246

Съемник с двумя захватами зажимной

- Предназначен для снятия шестерен, подшипников
- Зажим позволяет крепко сжать захваты вокруг детали
- Особенно хорошо подходит для съема внутреннего кольца подшипника передней ступицы VW-Audi



ATC-1020

НОВИНКА

Цилиндр гидравлический универсальный, запрессовка и выпрессовка

- Цилиндр гидравлический предназначен для демонтажа и установки подшипников, сайлентблоков и втулок
- Благодаря мощности в 18 тонн и компактным размерам гидравлический цилиндр может служить для перепрессовки различных деталей, соединенных с натягом и установленных непосредственно на автомобиле
- В комплект набора входят два силовых винта для выпрессовки различной длины: 350 мм и 570 мм, адаптер для ступицы и разнообразные оправки для запрессовки/выпрессовки

ПРУЖИНЫ И АМОРТИЗАТОРЫ



ATC-2161

Стяжка для пружин с обхватом витка

- Длина 300 мм
- Винт из закаленной стали с шестигранником и приводом 1/2"
- Позволяют работать в ограниченном пространстве под аркой

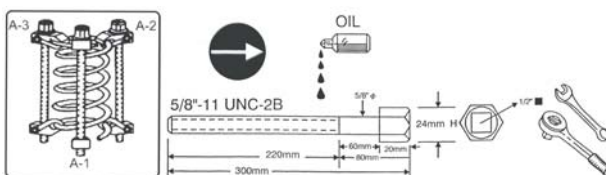

ATC-2143

Стяжка пружин, пара

- Винт из закаленной стали с шестигранником посередине
- Литые захваты
- Позволяют работать в ограниченном пространстве под аркой
- Длина 230 мм



ATC-2144

Стяжка пружин, пара

- Винт из закаленной стали с приводом 1/2" и шестигранником
- Литые захваты
- Позволяют работать в ограниченном пространстве под аркой

Артикул	Длина (мм)
ATC-2144A	260
ATC-2144B	300





АТС-2145

Стяжка пружин, пара

- Винт с трапецидальной резьбой из закаленной стали с приводом 1/2" и шестигранником
- Кованные захваты
- Позволяют работать в ограниченном пространстве под аркой

Артикул	Длина (мм)
АТС-2145QA	300
АТС-2145QB	370



АТС-2152

Стяжки пружин с фиксацией, пара

- Длина 300 мм
- Винт из закаленной стали с шестигранником
- Позволяют работать в ограниченном пространстве под аркой



АТС-2189

Стяжка пружин усиленная

- Винт с шестигранным приводом
- Захват пружин с помощью крюков
- Диапазон захвата: 23 - 280 мм



АТС-2157

Стяжка пружин центральная

- Подходит для автомобилей следующих марок: Mercedes, GM, Opel, Peugeot, Rover, Saab, Volvo, VW, Ford, Hyundai, Mitsubishi, LADA, Skoda и т.д.
- В основе механизма применен высокопрочный винт с трапецидальной резьбой
- Диапазон захвата: 120 - 325 мм
- Диаметр пружин: 70 - 150 мм



АТС-5005

НОВИНКА

Стяжка универсальная для подвески с отдельно стоящей пружиной

- Применяется для снятия и установки пружин подвески в ограниченных пространствах
- Подойдет для передней и задней подвески, где пружины расположены отдельно от амортизаторов
- Стяжка укомплектована высокопрочным силовым винтом с трапециевидной резьбой и подшипником для облегчения процесса стягивания пружины
- Диапазон захвата: 60-120 мм / 120-170 мм



ATC-2158C

Стяжка пружин универсальная для подвески типа "Макферсон", усиленная, с защитными накладками

- Упоры оснащены пластиковыми защитными накладками. Они предотвращают царапины и повреждения пружин, которые могут вызвать преждевременное ржавление.
- Стяжка пружин для современной подвески Макферсон
- Может использоваться с пневматическим гайковертом
- Включает три комплекта захватов пружин разного диаметра
- Диаметр пружин: 65 - 215 мм



ATC-5002

Стяжка пружин универсальная для подвески типа MacPherson, гидравлическая

- Включает три комплекта захватов пружин разного диаметра
- 2 - Захвата для пружин диаметром 80 - 115 мм
- 2 - Захвата для пружин диаметром 110 - 150 мм
- 2 - Захвата для пружин диаметром 140 - 195 мм

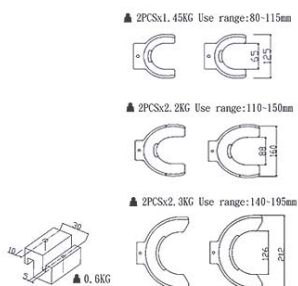

ATC-4301-1

Оправка для пружин BMW E39, E46

- Используется с набором ATC-5002 и ATC-2158B



ATC-5004

НОВИНКА

Специальная оправка для пружины подвески Mercedes-Benz

- Применяется для пружин подвески Mercedes с малым количеством витков



ATC-2281

Стяжка пружин MacPherson регулируемая

- Подходит для использования с пневматическим гайковертом
- Диаметр пружин: 100 - 250 мм



ATF-5226

НОВИНКА

Набор для обслуживания стоек амортизаторов

18 предметов

- Применяется для снятия/установки амортизаторов.
- В комплект набора входят проходные головки и биты различной формы и размеров, которые подойдут для большинства марок современных автомобилей

Комплектация:

- 1 - Трещотка проходная
- 7 - Проходных проходных шестигранных головок: 16, 17, 18, 19, 21, 22, 24 мм
- 3 - Головки для удерживания штока амортизатора, шестигранных: Н7, Н8, Н9
- 3 - Головки для удерживания штока амортизатора, с профилем 0: 5x8, 6x8, 7.1x9.6 мм
- 3 - Головки со вставкой для удерживания штока амортизатора, шестигранных: Н6, Н7, Н8
- 1 - Головка со вставкой для удерживания штока амортизатора, Torx: T50



ATC-2229

Комплект головок и вставок для обслуживания амортизаторов

- 39 предметов
- 9 - Головок проходных: 14, 16, 17, 18, 19, 21, 22, 24, 27 мм
- 5 - Головок корончатых: 10,5, 12,5, 14,5, 14,5, 14 мм
- 25 - Вставок

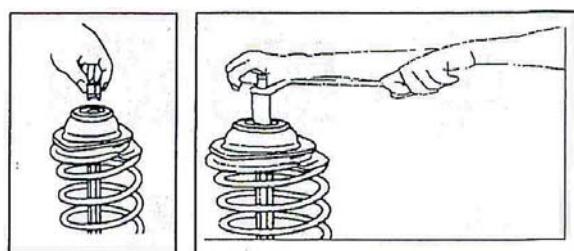

АТС-2229

КОМПЛЕКТ ГОЛОВЕК И ВСТАВОК ДЛЯ ОБСЛУЖИВАНИЯ АМОРТИЗАТОРОВ

Размер	Применение
10.5 x 3.5	VW Golf задняя ось
12.5 x 3.5	VW Polo передняя ось
14.5 x 5	Polo, Golf, Passat, Audi 80
14.5 x 3	Aston Martin

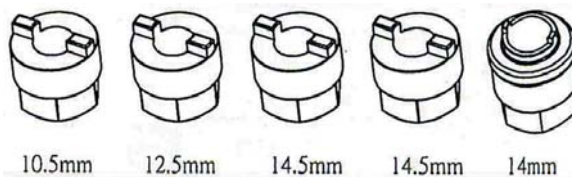

14x2.5 (W203)	Mercedes Benz W203 (C-class), W209 (CLK)
14 мм	Honda, Nissan
16 мм	VW-Audi, Seat, Fiat
17 мм	Ford, VW-Audi, Seat, Fiat
18 мм	Ford, VW-Audi, Seat, Rover, Fiat, Opel, Peugeot, Renault, японские автомобили
19 мм	VW-Audi, Seat, Citroen, Fiat, Opel, Peugeot, Toyota
21 мм	Mercedes Benz (W203), Chrysler, VW-Audi, Ford, японские автомобили
22 мм	VW-Audi, Seat, Citroen, Fiat, Opel, Peugeot, Renault, BMW

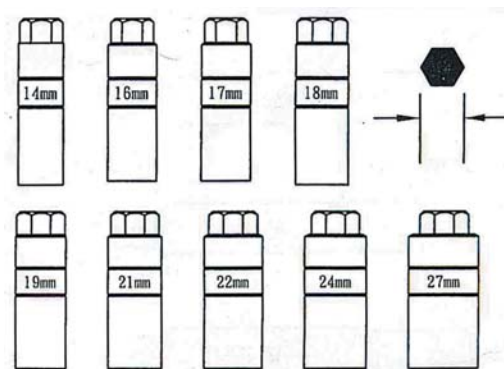

24 мм	Volvo
27 мм	VW-Audi, Citroen, Peugeot
4 мм	Nissan
5.2 мм	VW-Audi, Nissan
6 мм	VW-Audi, Renault
6.3 мм	Nissan
7 мм	VW-Audi, Seat, Fiat
8 мм	Seat, Fiat

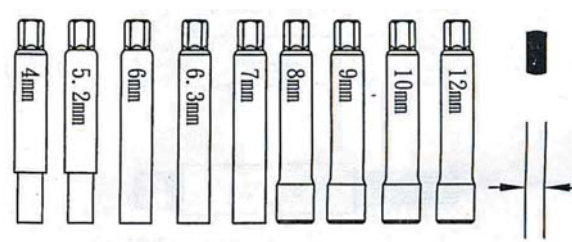

9 мм	Японские автомобили
10 мм	Seat, Fiat, Volvo
12 мм	Seat, Fiat
5 мм	Nissan
10 мм	Nissan, Ford

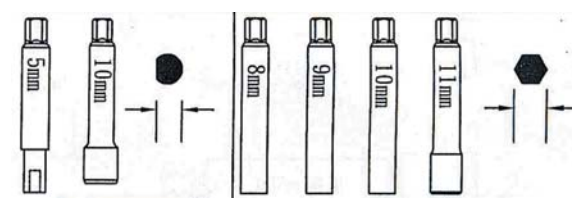

8 мм	Mercedes Benz
9 мм	Opel / Vauxhall, Chrysler
10 мм	Chrysler, Ford
11 мм	Японские автомобили
5 мм	Honda
6 мм	Seat, Fiat, Citroen, Peugeot, Ford, Opel, Renault, BMW, японские автомобили

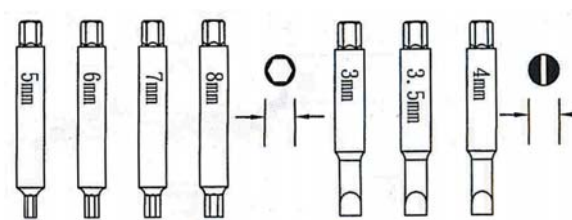

7 мм	VW-Audi, Seat, Fiat, Citroen, Peugeot, Mercedes Benz (W203), Renault
8 мм	Mercedes Benz
3 мм	Mercedes Benz, Opel, Renault
3.5 мм	Chrysler, Ford, Citroen, Peugeot
4 мм	Citroen, Peugeot
M12	Opel / Vauxhall
T60	Ford
T50	Nissan, Ford

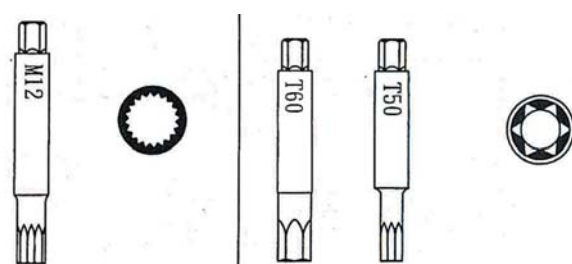

ТОРМОЗНАЯ СИСТЕМА



ATF-4014

НОВИНКА

Специальная головка для демонтажа суппортов грузовых автомобилей

• Конфигурация: 11 зубов, длина 26 мм.



ATE-4097

Сменные камни для хона L=28,5мм

• Подходят для ATE-4090



ATE-4090

Хон для цилиндров 19-63,5мм

• Предназначены для хонингования и доводки стенок цилиндра



ATE-4019

Универсальная насадка для вдавливания поршней тормозных цилиндров

- Применяется для развода (вдавливания) поршней тормозных цилиндров
- Конфигурация устройства имеет 5 разных профилей, подходит для большинства автомобилей
- Привод 3/8"



ATV-4003

НОВИНКА

Приспособление для разжатия тормозных механизмов мотоциклов



ATE-4001

Приспособление для вдавливания поршней тормозных цилиндров

- Устанавливается в суппорт и вдавливает тормозной цилиндр
- Упрощает установку тормозных колодок
- Подходит для легковых и легких коммерческих автомобилей



ATE-4005

Приспособление для вдавливания поршней тормозных цилиндров

- Устанавливается в суппорт и вдавливает тормозной цилиндр
- Упрощает установку тормозных колодок



ATE-4125

Приспособление для вдавливания тормозных поршней

- В комплекте двусторонний адаптер, подходящий для большинства европейских и японских автомобилей
- Сторона 1 : Alfa Romeo, VW-Audi, PSA, Fiat, Ford, Honda, Renault, Nissan, Subaru, Volvo
- Сторона 2: Ford, Mazda, Mitsubishi, Toyota



ATE-3003

НОВИНКА

Набор инструмента для разводки поршней тормозных цилиндров Renault, Peugeot, Citroen

- Применяется для замены тормозных колодок на автомобилях Renault, Peugeot, Citroen.
- Приспособление имеет левую резьбу.



ATE-4087A

НОВИНКА

Набор инструмента для развода поршней тормозных цилиндров

- Набор инструмента для развода поршней тормозных цилиндров, правая резьба
- Подходит для большинства автомобилей
- Упрощает установку тормозных колодок



ATE-4106

Набор для вдавливания поршней тормозных цилиндров

- Устанавливается в суппорт и вдавливает тормозной цилиндр
- Упрощает установку тормозных колодок
- Винты с правой и левой резьбой
- Подходит для большинства автомобилей



ATE-4129

Набор для вдавливания поршней тормозных цилиндров

- Устанавливается в суппорт и вдавливает тормозной цилиндр
- Упрощает установку тормозных колодок
- Винты с правой и левой резьбой
- Подходит практически для всех автомобилей

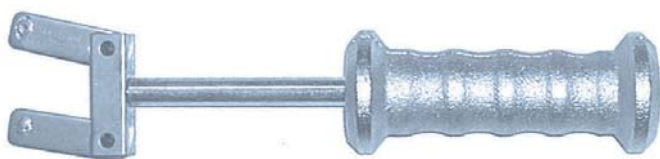

ATE-4036

Съемник тормозных колодок

- Съемник тормозных колодок с обратным молотком
- Позволяет легко произвести демонтаж старых колодок за счет обратного молотка



ATE-4015

Набор выколоток для направляющих суппортов

- 6 предметов
- Ø выколоток: 3, 4, 5, 6.5, 8, 9.5 мм

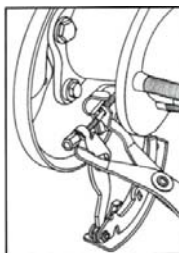

ATE-4024

Щипцы для сжатия пружин стояночного тормоза

- Применяются для снятия, установки и подтяжки троса стояночного тормоза



ATE-4061

Приспособление для сжатия тормозных пружин

- Позволяет легко и быстро снять и заменить возвратные пружины
- Большое окошко обеспечивает хорошую видимость при выполнении операции



ATE-4116

Съемник пружин барабанных тормозов

- Позволяет легко и быстро снять и заменить возвратные пружины барабанных тормозов
- Возвратная пружина вкладывается в головку крюка инструмента и натягивается вращением рукоятки



ATE-4117

Съемник универсальный для снятия и установки пружин

- Подходит для снятия пружин барабанных тормозов и труднодоступных пружин регулировки света фар



ATE-6001

НОВИНКА

Штангенциркуль для тормозных дисков

- Применяется для измерения толщины тормозного диска с целью определения степени его износа
- Диапазон измерения: 0-60 мм



ATE-6002F

НОВИНКА

Штатив магнитный для измерительного инструмента

- Применяется для фиксации и удержания измерительных инструментов при проведении замеров, например, для проверки величины осевого биения.
- В основании приспособления находится мощный магнит и специальная проточка, которые позволяют использовать штатив на цилиндрических и наклонных поверхностях.



ATE-4135A

Приспособление для замены тормозной жидкости

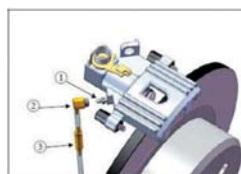

ATS-4226

Приспособление для замены тормозной жидкости

- Недорогое устройство экономит время и средства при замене тормозной жидкости
- Подходит для большинства тормозных систем с ABS и без
- Вся отработанная жидкость собирается в резервуар, что обеспечивает чистоту при замене
- Емкость бачка: 2000 см³
- Потребление воздуха: 130 л/мин
- Рабочее давление: 5 - 12 кг/см²



ATS-4231

Приспособление для замены тормозной жидкости с заливным бачком

- Недорогое устройство экономит время и средства при замене тормозной жидкости
- Подходит для большинства тормозных систем с ABS и без
- Вся отработанная жидкость собирается в резервуар, что обеспечивает чистоту при замене
- Емкость бачка: 2000 см³
- Потребление воздуха: 130 л/мин
- Рабочее давление: 5 - 12 кг/см²



ATS-4236

НОВИНКА

Приспособление для замены гидравлических жидкостей 3,5 л

- Подходит для большинства тормозных систем с ABS и без
- Также может применяться для замены масла в АКПП
- В комплекте разъем M42 для бачка главного цилиндра
- Емкость бачка: 3500 см³



ATS-4024

Набор для экспресс замены тормозной жидкости

- Приспособление позволяет производить замену тормозной жидкости быстро, просто и чисто
- Подходит для большинства тормозных систем с ABS и без
- Операция может производиться одним человеком
- Приспособление может накапливать сжатый воздух, что позволяет использовать его автономно
- В комплекте адаптеры для бачков разной конфигурации



ATP-2085

Набор для тестирования тормозной системы

- Подходит для измерения давления в тормозной системе с ABS и без
- Позволяет сбалансировать усилие между передними и задними, правыми и левыми тормозами
- 2 - Манометра с кнопкой быстрого сброса показаний
- Показания манометра: 0 - 200 кг/см² (атм)
- 1 - Адаптер для Teves / Delco
- 1 - Адаптер для Ford (Tevec)
- 2 - Фитинга: 45°, 90°
- 18 - Адаптеров с наружной резьбой: 7/16" x 24 UNF, 7/16" x 20 UNF, 3/8" x 24 UNF, 5/16" x 24 UNF, 1/4" x 28 UNF, M7 x 1,0, M8 x 1,25, M10 x 1,5, M10 x 1,0



ATE-4136

Клапан для стравливания воздуха из тормозного цилиндра

- Стравливает воздух из тормозного цилиндра.
- Операция выполняется одним человеком

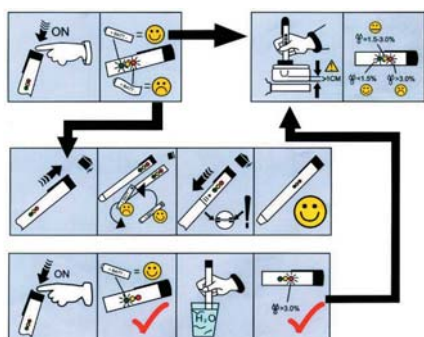

ATP-2118

Тестер тормозной жидкости

- Процентное содержание воды показывается диодными индикаторами:
- зеленый < 1,5 %
- желтый = 1,5 - 3 %
- красный > 3 %



ATA-0061

Набор для развальцовки трубок, тисочного типа

- Для развальцовки стальных, алюминиевых и медных трубок
- Позволяет быстро и легко развальцовывать при минимальных затратах материалов
- Ø трубок: 4.75, 6 мм



ATG-6329C

Набор для развальцовки

- Ø трубок: 4.75, 5, 6, 8, 10 мм



ATM-1005

НОВИНКА

Набор для развальцовки и резки трубок

- Ø трубок: 1/2", 5/8", 3/4", 1/8", 3/16", 1/4", 5/16", 3/8", 7/16"



ATM-1008

НОВИНКА

Набор для развальцовки и резки трубок: 4, 4.75, 5, 6, 8, 10, 12, 14 мм

Применяется для развальцовки медных и алюминиевых трубок при ремонте тормозной и топливной систем, а также при ремонте системы кондиционирования.



ATR-3067A

НОВИНКА

Набор для ремонта бескамерных шин

Предназначается для оперативного ремонта проколов бескамерных покрышек.

Комплектация:

- 1 - Шило для подготовки отверстия
- 1 - Запасной наконечник для шила
- 1 - Инструмент для установки жгутов (игла)
- 1 - Запасной наконечник для иглы
- 1 - Упаковка жгутов самовулканизирующихся



ATR-3061

НОВИНКА

Инструмент для установки жгутов

Применяется для установки ремонтных жгутов в место прокола бескамерной шины



ATR-3065

НОВИНКА

Инструмент для подготовки отверстия

Применяется для подготовки места прокола в бескамерной шине перед установкой жгута



ATR-3074

НОВИНКА

Клещи балансировочные

Применяются при балансировке колёс для снятия и установки балансировочных грузов



ATR-3074A

НОВИНКА

Клещи балансировочные

Применяются при балансировке колёс для снятия и установки балансировочных грузов



ATR-4001

НОВИНКА

Манометр для измерения давления шин электронный

Применяется для контроля давления внутри шины. Питание осуществляется от встроенных аккумуляторов или солнечной батареи

- При работе измерения могут производиться в 4 системах: bar, psi, кра, кг/см²
- Диапазон измерений: от 5 до 10 bar
- В устройстве есть функция LED-подсветки дисплея и ниппеля измеряемого колеса



ATR-3032

Приспособление для установки колпачков ниппеля



ATV-4002

НОВИНКА

Проставки для защиты ободов колес при монтаже шин



ATF-3101

Набор головок для "слизанного" крепежа 3 предмета

- Размеры: 17, 19, 21(22) мм
- Предназначен для откручивания перетянутого и сильно поврежденного крепежа, в том числе колесных болтов
- Может быть использован как с воротком так и с гайковертом
- Особая конструкция - 6 специальных, высокопрочных граней (HRC: 45-48)



ATC-0003

Приспособление для центровки сцепления

- Подходит для большинства легковых и коммерческих автомобилей с объёмом двигателя до 3,5 литров
- Подходит для коробок передач с двумя дисками сцепления, за исключением DSG
- Адаптеры: 10, 12, 14, 15, 16, 17, 19, 25, 27, 30 мм
- Конические адаптеры: 21 - 30, 28 - 35 мм



ATC-2097

Приспособление для центровки диска сцепления легковых, грузовых автомобилей и спецтехники с одним диском сцепления

- Конический наконечник вставляется в направляющую втулку, либо подшипник
- В комплекте 8 втулок: 11 мм - 24,9 мм



ATC-2103

Приспособление для центровки сцепления

- Приспособление предназначено для переднеприводных автомобилей грузоподъемностью до 5 тонн с одним диском сцепления



ATC-2110

Стяжка выжимной пружины фрикционного пакета АКПП

- Подходит для легковых и легких коммерческих автомобилей



СЪЁМНИКИ

ПОДШИПНИКИ

ПОДВЕСКА

ТОРМОЗА

ТРАНСМИССИЯ

МОТОРНЫЙ ОТСЕК

ДИАГНОСТИКА

ЭЛЕКТРИКА

РЕЗЬБА

РАБОТА С ГСМ

СЪЕМНИКИ ФИЛЬТРОВ И МАСЛЯНЫХ ПРОБОК



ATA-0249

Съемник масляных фильтров "краб"

- Диапазон захвата 65 - 120 мм
- Размер привода 3/8"
- В комплекте переходник 1/2" x 3/8" с шестигранником 21 мм



ATA-0252A

Съемник масляных фильтров профессиональный "краб"

- Диапазон захвата 45 - 75 мм
- Размер привода 3/8"
- В комплекте переходник 1/2" x 3/8" с шестигранником 21 мм



ATA-0253A

Съемник масляных фильтров профессиональный "краб"

- Диапазон захвата 65 - 120 мм
- Размер привода 3/8"
- В комплекте переходник 1/2" x 3/8" с шестигранником 21 мм



ATA-0257

Съемник масляных фильтров "краб" с тонкими захватами

- Диапазон захвата 63 - 102 мм
- Размер привода 3/8"
- В комплекте переходник 1/2" x 3/8" с шестигранником 21 мм
- Позволяет откручивать масляные фильтры в условиях ограниченного пространства



ATA-0353

Съемник масляных фильтров универсальный

- Диапазон захвата 66 - 94 мм
- Размер привода 3/8"
- В комплекте переходник 1/2" x 3/8" с шестигранником 21 мм
- Универсальный съемник для откручивания и закручивания
- Стальные губки обеспечивают захват, исключая проскальзывания



ATA-0263

Съемник масляных фильтров с нейлоновой лентой

- Диапазон захвата 0 - 150 мм
- Размер привода 1/2"
- Нескользящая нейлоновая лента



ATA-5101

Съемник масляных фильтров грузовых автомобилей

- Диапазон захвата 0 - 180 мм
- Размер привода 1/2"
- Нескользящая нейлоновая лента



ATA-0265

Съемник масляных фильтров ременной профессиональный

- Диапазон захвата 25 - 160 мм
- Ремень повышенной прочности со специальным противоскользящим покрытием
- Ручка из высокопрочного сплава Cr-V



ATA-0278

Съемник масляных фильтров ленточный

- Прочная стальная лента
- Зажим фильтра с помощью винта позволяет избежать повреждений при демонтаже
- Идеально подходит для новейших моделей автомобилей



ATA-0279

Съемник масляных фильтров

- Самозажимной съемник с поворотной ручкой

ATA-0279A: Диапазон захвата 60 - 73 мм

ATA-0279B: Диапазон захвата 73 - 85 мм



ATA-0268

Съемник масляных фильтров цепной

- Размер привода 1/2" с шестигранником 22 мм
- Максимальный Ø 120 мм



ATA-0274

Съемник масляных фильтров цепной

- Диапазон захвата: 30 - 160 мм



ATA-0358

Съемник масляных фильтров цепной с поворотной ручкой

- Диапазон захвата 60 - 105 мм
- Длина 350 мм
- Отполирован и имеет хромовое покрытие



ATA-5302A

Съемник масляных фильтров "чашка" 64,5 мм, 14 граней

- Для автомобилей: Toyota, Lexus



ATA-0418B НОВИНКА

Съемник масляных фильтров, 67 мм, 14 граней

Применяется для снятия и установки масляных фильтров.

- Подходит для фильтров, применяемых в автомобилях Ford, Mitsubishi, Mazda, Hyundai, Kia, Suzuki



ATA-0461-03 НОВИНКА

Съемник масляных фильтров, 68 мм, 14 граней

Применяется для снятия и установки масляных фильтров.

- Подходит для фильтров, применяемых в автомобилях Mazda, Ford, Subaru.
- OEM-номер: 09915-40611



ATA-8901 НОВИНКА

Съемник масляных фильтров "чашка" 88,6 мм, 16 граней

Применяется для снятия масляного фильтра. Подойдет для автомобилей BMW и Volvo, оснащенных масляным фильтром, имеющим размер 86,6 мм и 14 граней.



ATA-0292-7612

Съемник масляных фильтров "чашка" Renault 76 мм, 12 граней

- Хромовое покрытие
- Для моделей: Logan, Sandero
- Размер привода 3/8



ATA-0292 76X14

Съемник масляных фильтров
"чашка" 76 мм, 14 граней

- Хромовое покрытие
- Для автомобилей: Mercedes-Benz, Audi, BMW, VW и т.д.

ATA-0418C

Съемник масляных фильтров
"чашка" 74 мм, 14 граней

- Хромовое покрытие
- Для автомобилей: Mercedes-Benz, Audi, BMW, VW, Opel, Hyundai, Kia и т.д.

ATA-0418A

Съемник масляных фильтров
"чашка" 65 мм, 14 граней

- Хромовое покрытие
- Для автомобилей и мотоциклов: Honda, Toyota, Nissan, Daihatsu и т.д.



ATA-0291

Набор чашек для съема масляных фильтров
15 предметов

- Размер привода: 3/8", 1/2"
- Позволяют снимать и устанавливать фильтры не повреждая их, а также устанавливать фильтры при помощи динамометрического ключа, соблюдая технические требования автопроизводителей
- 1 - 65 мм x 14 граней, 1 ступень
- 1 - 68 мм x 14 граней, 1 ступень
- 1 - 73 мм x 14 граней, 1 ступень
- 1 - 74 / 76 мм x 14 граней, 2 ступени
- 1 - 76 мм x 14 граней, 1 ступени
- 1 - 80 мм x 15 граней, 1 ступень
- 1 - 93 мм x 15 граней, 1 ступень
- 1 - 93 мм x 36 граней, 1 ступень
- 1 - 65 / 67 мм x 14 граней, 2 ступени
- 1 - 80 / 82 мм x 15 граней, 2 ступени
- 1 - 90 мм x 15 граней, 1 ступень
- 1 - 75 / 77 мм x 15 граней, 1 ступень
- 1 - 76 мм x 30 граней, 1 ступень
- 1 - 100 мм x 15 граней, 1 ступень



ATA-0292

Набор чашек для съема масляных фильтров
30 предметов

- Размер привода: 3/8", 1/2"
- Позволяют снимать и устанавливать фильтры не повреждая их, а также устанавливать фильтры при помощи динамометрического ключа, соблюдая технические требования автопроизводителей
- 1 - 66 мм x 6 граней 1 ступень
- 1 - 65 мм x 14 граней 1 ступень
- 1 - 65 / 67 мм x 14 граней 2 ступени
- 1 - 68 мм x 14 граней 1 ступень
- 1 - 73 мм x 14 граней 1 ступень
- 1 - 74 мм x 15 граней 1 ступень
- 1 - 74 / 76 мм x 15 граней 2 ступени
- 1 - 75 / 77 мм x 15 граней 2 ступени
- 1 - 76 мм x 12 граней 1 ступень
- 1 - 76 мм x 14 граней 1 ступень
- 1 - 76 мм x 30 граней 1 ступень
- 1 - 76 мм x 8 граней 1 ступень
- 1 - 78 мм x 15 граней 1 ступень
- 1 - 80 мм x 15 граней 1 ступень
- 1 - 86 мм x 16 граней 1 ступень
- 1 - 90 мм x 15 граней 1 ступень
- 1 - 92 мм x 10 граней 1 ступень
- 1 - 93 мм x 15 граней 1 ступень
- 1 - 93 мм x 36 граней 1 ступень
- 1 - 93 мм x 45 граней 1 ступень
- 1 - 95 мм x 15 граней 1 ступень
- 1 - 96 мм x 18 граней 1 ступень
- 1 - 100 мм x 15 граней 1 ступень
- 1 - 106 мм x 15 граней 1 ступень
- 1 - 108 мм x 15 граней 1 ступень
- 1 - Съемник масляных фильтров "краб" 65 - 120 мм
- 1 - Переходник 1/2" x 3/8"



ATA-0348

Набор головок для крышки масляного фильтра
3 предмета

- Рабочий профиль 6 граней
- Размер привода 3/8"
- 1 - 27 мм: Mercedes W168, W169, Smart, Ford 1.4TDCi, 1.6TDCi
- 1 - 32 мм: 4-цилиндровые двигатели Opel EcoTec 2,0L, 2,2L, 2,4L X10XE, X12XE, Y17DT, Y17DTL; грузовики Mercedes OM364, OM366
- 1 - 36 мм: дизельные двигатели Mercedes OM604, OM605, OM606 BMW M52, M60, M62, M70, M73, VW VR6, Mini One, Cooper, Cooper S, Volvo 40 Series, 50 Series. Так же подходит для топливного фильтра MAN



ATA-0406

Набор головок для масляных пробок
14 предметов

- 6 - Шестигранников: 8, 9, 10, 12, 14, 17 мм
- 6 - Четырехгранников: 7, 8, 11, 13 мм, 5/16", 3/8"
- 1 - Четырехгранник внутренний 10 мм
- 1 - Треугольник



ATA-0401

Набор головок для масляных пробок
18 предметов

- 6 - Шестигранников: 8, 9, 10, 12, 14, 17 мм
- 9 - Четырехгранников: 7, 8, 10, 11, 12, 13, 14 мм, 5/16", 3/8"
- 1 - Четырехгранник внутренний 10 мм
- 1 - Треугольник
- 1 - Вороток с бегунком 3/8"



НОВИНКА

Наборы для восстановления резьбы
маслянной пробки

Артикул	Диаметр (мм)	Шаг резьбы
ATA-7600	13	1,25
ATA-7600A	13	1,5
ATA-7600B	15	1,5
ATA-7600C	17	1,5
ATA-7600D	20	1,5
ATA-7600E	22	1,5
ATA-7600G	18	1,5
ATA-7600H	14	1,25

СИСТЕМА ЗАЖИГАНИЯ

ПОДШИПНИКИ

СЪЁМНИКИ

ТОРМОЗА

ПОДВЕСКА

ТРАНСМИССИЯ

ШИНОМОНТАЖ

ДИАГНОСТИКА

МОТОРНЫЙ ОТСЕК

РЕЗЬБА

ЭЛЕКТРИКА

РАБОТА С ГСМ



ATA-0321

Клещи для высоковольтного провода свечей зажигания

- Клещи позволяют отсоединять высоковольтный провод в труднодоступных местах без его повреждения
- Губки клещей изолированы методом двойного погружения, что предотвращает удар током
- Используйте только на выключенном двигателе!



ATA-0359A

Клещи для свечей зажигания

- Длина 292 мм
- Прямые губки под углом 120°
- Изготовлены из стали 3,2 мм
- Длинные ручки с толстой полиуретановой изоляцией исключают удар током
- Специальная конструкция губок облегчает работу в труднодоступных местах
- Пружина позволяет производить операцию одной рукой

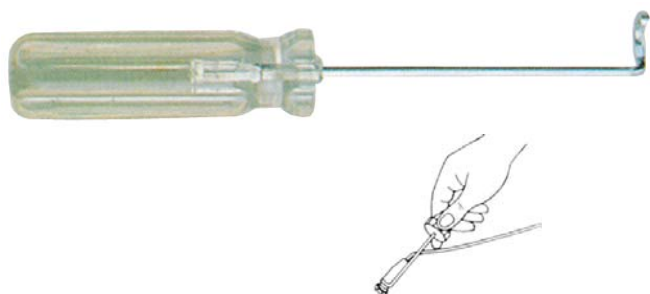

ATA-0325

Съёмник высоковольтного провода свечей зажигания

- Простое и эффективное приспособление для отсоединения высоковольтного провода свечи зажигания
- Поддевается под основание колпачка, исключая его повреждение
- Крючок с квадратным сечением предотвращает соскальзывание



ART-7114

Щипцы для свечей зажигания двухшарнирные

Артикул	Длина (мм)	Размер зева (мм)
ART-7114A	350	8
ART-7114B	350	12
ART-7114C	350	19



ATA-0332

Трубка для замены свечей зажигания

- Универсальное приспособление для установки и демонтажа всех типов свечей
- Незаменима для глубоких колодцев и труднодоступных мест
- Гибкий корпус позволяет работать под разными углами



ATA-0342

Метчик свечной

5 предметов

- 1 - Метчик M14
- 4 - Футорки: 3/8", 7/16", 5/8", 13/16"



ATA-8201

Съемник колпачка провода свечей зажигания

- Подходит для глубокопосаженных свечных колпачков
- Применяется на VW-Audi, Mercedes, Smart и т.д.
- Незаменим для 4-цилинровых двигателей 1,6 и 2,0 VW-Audi
- OEM номер VAG: T10112



ATA-0389A

Съемник колпачка провода свечей зажигания

- Подходит для глубокопосаженных металлических свечных колпачков.
- Применяется на VW-Audi, Mercedes и т.д.
- Незаменим для двигателей VW-Audi: 2,8L, 2,9L VR6 и 2,6L, 2,8L V6
- OEM номер VAG: T10029



ATA-7100

Набор для восстановления свечной резьбы M14*1,25

- 1 - Метчик для развальцовки
- 1 - Ступенчатый метчик
- 1 - Держатель метчиков
- 1 - Вороток для держателя метчиков
- 1 - Инструмент для установки ремонтных футорок
- 1 - Фреза
- 1 - Ремонтные футорки

ATA-7100B

Набор для восстановления свечной резьбы M12*1,25

- 1 - Метчик для развальцовки
- 1 - Ступенчатый метчик
- 1 - Держатель метчиков
- 1 - Вороток для держателя метчиков
- 1 - Инструмент для установки ремонтных футорок
- 1 - Фреза
- 1 - Ремонтные футорки



ATA-0355

Тестер искрообразования

- Устанавливается между свечой и высоковольтным проводом
- Световой индикатор загорается в момент искрообразования



ATS-2100

НОВИНКА

Приспособление для очистки свечей зажигания пневматическое

- Применяется для очистки автомобильных свечей зажигания с различным диаметром резьбы
- Позволяет с лёгкостью очистить нагар, масляные загрязнения и пр.
- Очистка производится при помощи пескоструйной обработки с последующей продувкой сжатым воздухом
- Для работы приспособлению требуется подключение к пневмолинии

ХОМУТЫ И ШЛАНГИ



АТМ-0074

Зажимы для шлангов

3 предмета

- Форма губок зажимов предохраняет шланги от повреждения
- Легкий вес
- Изоляция



АТМ-0087

Ручные тиски струбцина для зажима шлангов



- Шарнирные губки сохраняют параллельное положение друг относительно друга, что обеспечивает плотный зажим
- Предотвращает осушение системы охлаждения, находящейся под давлением, при установке термостатов и водяных насосов
- Длина: 240 мм



АТМ-0033

Зажимы для шлангов винтовые

- Для зажима топливных, тормозных, водопроводных шлангов во время ремонта



АТМ-0020

НОВИНКА

Зажимы для шлангов

Применяются для зажима гибких шлангов топливной системы или системы охлаждения.

АТМ-0034А

НОВИНКА

Струбцина для зажима шлангов 8"

При зажиме губки приспособления находятся строго параллельно друг другу, что обеспечивает плотный сжим и предохраняет шланги от повреждения.

Подойдёт для пережимания шлангов системы охлаждения, тормозной системы и др.



АТМ-0034В

Струбцина для зажима шлангов 10"

При зажиме губки приспособления находятся строго параллельно друг другу, что обеспечивает плотный сжим и предохраняет шланги от повреждения.

Подойдёт для пережимания шлангов системы охлаждения, тормозной системы и др.

АТМ-0034С

Струбцина для зажима шлангов 12"

При зажиме губки приспособления находятся строго параллельно друг другу, что обеспечивает плотный сжим и предохраняет шланги от повреждения.

Подойдёт для пережимания шлангов системы охлаждения, тормозной системы и др.



ATM-0049

Клещи для хомутов шлангов, губки с "+" и "V" разъемом

- Предназначены для работы с многообразными самозажимными пружинными хомутами топливных, масляных и водяных шлангов
- Поворотные губки обеспечивают доступ к труднодоступным хомутам
- Трещоточный механизм с 5-ю положениями позволяет зафиксировать хомут в разжатом состоянии
- Подходят для хомутов: Norma, ABA (AWAB), Mikalor, Mobea
- Ø хомутов: 18 - 53 мм



ATM-0050

Клещи для хомутов шлангов загнутые 45°

- Предназначены для работы с многообразными самозажимными пружинными хомутами топливных, масляных и водяных шлангов
- Поворотные губки обеспечивают доступ к труднодоступным хомутам
- Трещоточный механизм с 5-ю положениями позволяет зафиксировать хомут в разжатом состоянии
- Подходят для хомутов: Norma, ABA (AWAB), Mikalor, Mobea
- Ø хомутов: 18 - 53 мм



ATM-0067

Клещи для шланговых хомутов с тросом

- Обеспечивают доступ к самым труднодоступным хомутам
- Предназначены для работы с многообразными самозажимными пружинными хомутами топливных, масляных и водяных шлангов
- Трещоточный механизм с 5-ю положениями позволяет зафиксировать хомут в разжатом состоянии
- Подходят для хомутов: Norma, ABA (AWAB), Mikalor, Mobea
- Ø хомутов: 18 - 53 мм



ATM-0066

Приспособление для разъединения хомутов системы охлаждения

- Подходит для хомутов от 4 мм до 45 мм
- Регулируемое натяжение
- Длина 840 мм



ATC-2120

Клещи для хомутов

- Для хомутов ушком: CLIC, CLIC-R
- Подходят для хомутов шлангов, топливных фильтров, помп, ШРУСов

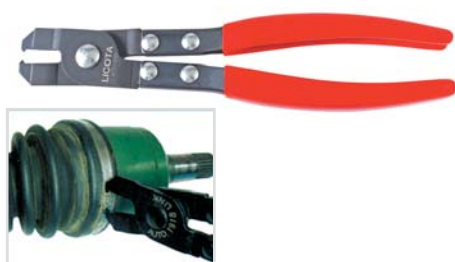

ATC-2121

Клещи для хомутов ШРУСа и шлангов

- Подходят для всех типов хомутов без ушка
- Подходят для хомутов шлангов, топливных фильтров, помп, ШРУСов



ATC-2190

Клещи для хомутов

- Подходят для всех типов хомутов с ушком
- Подходят для хомутов шлангов, топливных фильтров, помп, ШРУСов
- Ручки имеют приводы 1/2", которые позволяют устанавливать хомуты при помощи динамометрического ключа, соблюдая технические требования автопроизводителей

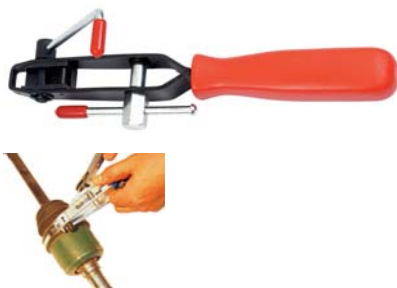
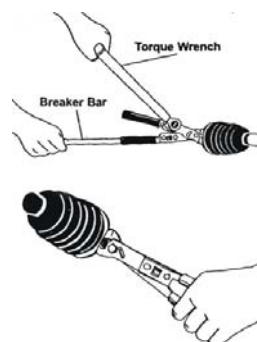

ATC-2119A

Приспособление с резаком для установки ленточных хомутов

- Подходят для заводских и безразмерных ленточных хомутов, например Bandimex
- Для быстрого и легкого зажима и обрезания хомутов
- Подходят для хомутов шлангов, топливных фильтров, помп, ШРУСов



ATM-0057

Клещи для снятия шлангов

- Клещи для быстрого разъединения бензиновых, пневматических и водопроводных шлангов
- Подвижная конструкция



ATM-0055

НОВИНКА

Клещи для разъединения топливных шлангов

Применяются для демонтажа топливных магистралей в автомобилях зарубежных производителей



ATM-0091

Набор для монтажа шлангов

9 предметов

- 4 - Клещи для хомутов шлангов: ATM-0047, ATM-0048, ATM-0049, ATM-0050
- 1 - Клещи для шланговых хомутов с тросом ATM-0067
- 1 - Клещи для хомутов ATC-2120
- 1 - Клещи для разъединения шлангов
- 2 - Крючка для снятия шлангов

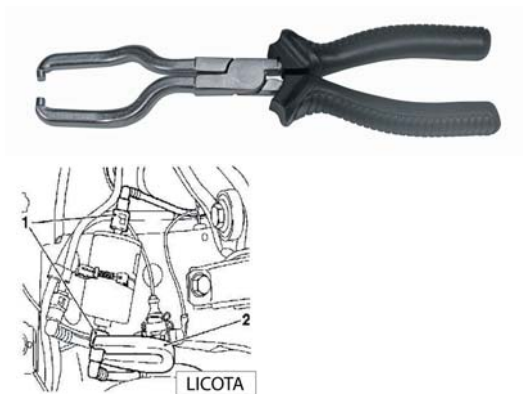

АТМ-0110

НОВИНКА

Инструмент для замены топливного фильтра

- Применяется для разъединения топливных линий со специальными зажимами
- Подойдет для автомобилей: VW, AUDI, FIAT, GM / OPEL, Mercedes Benz (с бензиновыми двигателями)



АТА-0425

Съемник крышки ТНВД

Диапазон захвата: 38 - 170 мм



АТА-0560

Съемник крышки ТНВД

Диапазон захвата: 25 - 160 мм

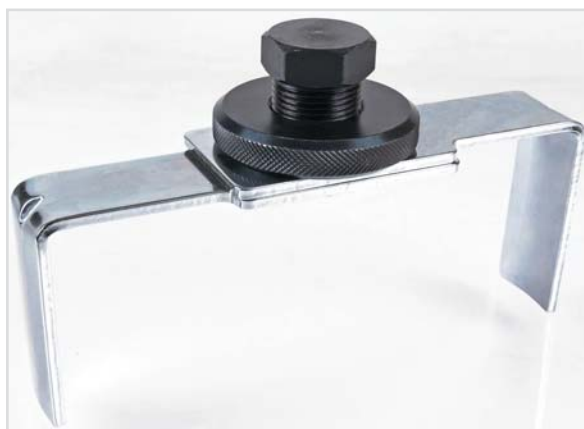

АТА-0499А

Съемник крышки ТНВД

Диапазон захвата: 110 - 170 мм

- Размер привода: 24 мм HEX



ATL-9097A

НОВИНКА

Набор для ремонта и обслуживания компрессора кондиционера

10 предметов

- Применяется для фиксации при разборке и сборке муфты компрессора кондиционера, а также для замены уплотнений и сервисного обслуживания
- Подходит для следующих моделей компрессоров кондиционеров: CHRYSLER, FORD, GM, DENSO, SANDEN



ATL-9098

НОВИНКА

Набор для ремонта и обслуживания компрессора кондиционера

19 предметов

- Применяется для фиксации при разборке и сборке муфты компрессора кондиционера, а также для замены уплотнений и сервисного обслуживания
- Подходит для следующих моделей компрессоров кондиционеров: CHRYSLER, FORD, GM, DENSO, DKS, SANDEN, ZEXEL



ATP-3300

НОВИНКА

Электронный детектор утечки фреона

- Применяется для поиска утечек хладагента (фреона) в системе кондиционирования воздуха
- Подойдёт для работы с хладагентами R-22, R-134a, R-404A, R410A, R407C, R-502, R600A
- Прибор оборудован автоматической регулировкой чувствительности сенсора, имеет звуковую и цветовую индикацию утечки, питание осуществляется от сменных батареек
- Длина гибкого зонда: 400 мм
- Упаковка: пластиковый кейс.



ATS-4124

НОВИНКА

Приспособление для очистки системы кондиционирования

- Применяется для очистки автомобильной системы кондиционирования воздуха
- Позволяет значительно продлить срок службы компрессора кондиционера
- Устройство оснащено 5-ю фильтрами, что позволяет путем сепарации и фильтрации эффективно очистить систему кондиционирования от загрязняющих веществ

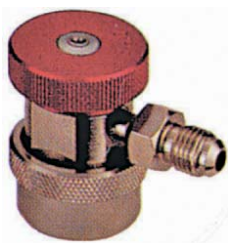

ATL-9006

Адаптер красный 1/4" SAE для двухвентильного манометрического коллектора R134A



ATL-9007

Адаптер синий 1/4" SAE для двухвентильного манометрического коллектора R134A



ATL-9025B

Двухвентильный манометрический коллектор R12, R134A

• Длина шлангов 152,4см



ATL-9037

Ключ для выкручивания ниппелей R-12, R-134A



ATL-9043B

Инжектор для заправки маслом автокондиционеров

• Предназначен для заправки маслом системы кондиционирования, а также использования UV - красителя для диагностики утечек



ATL-9047B

Шланги для подключения системы кондиционирования к заправочной установке 1/4" SAE

• Рабочее давления шлангов 600PSI или 41 Атм
• Длина шлангов 1500мм



ATL-9052

Комплект ниппелей для кондиционеров R12/ R134

51 предмет

- 1 - Ключ для ниппелей R12/R134a
- 20 - Ниппелей Access
- 10 - Ниппелей R134a JRA High/Low
- 5 - Ниппелей R134a Domestic High Flow M10
- 10 - Ниппелей GM
- 5 - Ниппелей R134a Domestic High Flow M8"



ATM-0037

Набор для разъединения топливной системы и системы кондиционирования 6 предметов

- Предназначены для разъединения быстросъемных фиттингов топливной системы, системы кондиционирования и системы охлаждения масла автоматических трансмиссий
- Подходят для большинства автомобилей
- Выполнены из алюминиевого сплава
- \varnothing : 5/16", 3/8", 1/2", 5/8", 3/4", 7/8"



ATM-0085

Набор для разъединения топливной системы и системы кондиционирования 22 предмета

- Предназначены для разъединения быстросъемных фиттингов топливной системы, системы кондиционирования и системы охлаждения масла автоматических трансмиссий
- Подходят для большинства автомобилей



ATM-0023

Набор для разъединения трубок топливной системы и системы кондиционирования 7 предметов

- Предназначены для разъединения пружинных зажимов CLIC на системе кондиционирования и топливопроводах
- \varnothing : 1/4", 5/16", 3/8", 1/2", 5/8", 3/4", 7/8"

СИСТЕМА ОХЛАЖДЕНИЯ

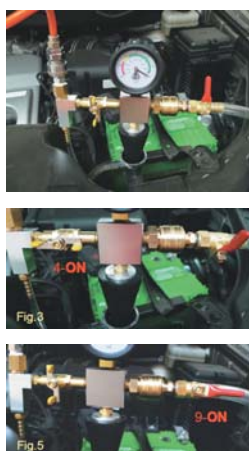

ATP-0103

Набор для замены охлаждающей жидкости

- Позволяет быстро поменять охлаждающую жидкость
- Закачать охлаждающую жидкость можно из канистры



АТР-2187А

Универсальный адаптер 17-31 мм для тестера системы охлаждения

АТР-2187В

Универсальный адаптер 24-39 мм для тестера системы охлаждения

АТР-2187С

Универсальный адаптер 34-50 мм для тестера системы охлаждения



АТР-2093

Тестер протечки радиатора универсальный

- Универсальная конструкция позволяет быстро диагностировать утечки в системе охлаждения



АТР-2092

Набор для тестирования охлаждающей системы

- Позволяет диагностировать утечки в охлаждающей системе
- В комплекте переходники для крышек радиатора большинства автомобилей, термометр и ручной насос с манометром



АТР-2096

Набор для тестирования охлаждающей системы

- Диагностика утечек охлаждающей системы
- Материал изготовления - пластик
- В комплекте ручной насос
- Переходники подходят для: NISSAN, MITSUBISHI, MAZDA, SUBARU, TOYOTA, HONDA, GM, FORD, CHRYSLER, VW, AUDI, VOLVO, SAAB, MERCEDES-BENZ, BMW, RENAULT, FIAT, ALFA ROMEO, INFINITY, SUZUKI, LEXUS, OPEL, PEUGEOT, JEEP, LAND ROVER, CITROEN и т.д.

СЪЁМНИКИ

ПОДВЕСКА

ТОРМОЗА

ШИНОМОНТАЖ

МОТОРНЫЙ ОТСЕК

ДИАГНОСТИКА

ЭЛЕКТРИКА

РЕЗЬБА

РАБОТА С ГСМ



АТР-2200

Набор для тестирования охлаждающей системы

- Диагностика утечек охлаждающей системы
- Материал изготовления - пластик
- В комплекте ручной насос
- Переходники подходят для большинства автомобилей.



АТР-2101

НОВИНКА

Набор для проверки утечек CO² в систему охлаждения

- С помощью тестера углекислого газа можно определить, попадают ли продукты сгорания топлива в рубашку охлаждения ДВС
- Обычно утечка продуктов сгорания происходит через перекосы головки цилиндра, поврежденные прокладки или трещины в блоке цилиндров
- Проверка осуществляется во время работы двигателя на холостом ходу
- Показателем неисправности служит смена цвета контрольной жидкости. Если в течение минуты проверки жидкость становится желтой, продукты сгорания просачиваются в рубашку сгорания ДВС.



LF-0250DI

НОВИНКА

Жидкость индикаторная для определения CO₂ 250мл

- Применяется совместно с "Набором для проверки утечек CO₂ в системе охлаждения" LICOTA АТР-2101.
- Позволяет быстро и просто найти утечку из камеры сгорания в систему охлаждения. В случае обнаружения утечки CO₂ жидкость меняет свой цвет. После изменения цвета жидкость в течении 24 часов возвращается к исходному цвету.



АТР-2188

НОВИНКА

Тестер системы охлаждения

- Набор для тестирования охлаждающей системы.
- Применяется для диагностики утечек охлаждающей системы
- В комплекте ручной насос
- Переходники подходят для: BMW, VW, Mercedes



ATA-0003A

Приспособление для притирки клапанов 1"-1/8", 1"-3/8"

ATA-0003B

Приспособление для притирки клапанов 5/8", 13/16"



ATA-1401

Приспособление для притирки клапанов пневматическое

- Оборудовано клапаном регулировки частоты движений
- 4 - Присоски: 16, 20, 30, 35 мм
- Потребление воздуха: 100л/мин
- Рабочее давление: 6,3-8 кг/см³



ATA-1100

НОВИНКА

Машинка для притирки клапанов пневматическая

- Присоска надежно фиксирует клапан во время притирки.
- Притирка происходит за счет изменения направления вращения штока приспособления
- Работа приспособления осуществляется за счет сжатого воздуха

Комплектация:

- Машинка для притирки клапанов
- 5 присосок различного диаметра: 17, 21, 30, 35, 45 мм
- 5 штоков для присосок
- Пластиковый кейс

Характеристики:

- Частота вращения: 800 об/мин
- Резьба штуцера/диаметр шланга: 1/4" / 1/4"
- Рабочее давление: 6,3 кгс/см²
- Потребление воздуха: 50 л/мин
- Длина: 289 мм
- Вес: 650 г

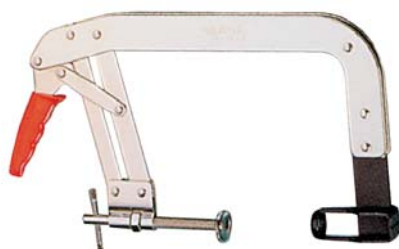

ATA-0021

Рассухариватель С-образный 75 - 140 мм

- Применяется для снятия и установки клапанов на двигателях со снятой головкой блока
- Рабочий диапазон 75 - 140 мм
- Глубина 150 мм
- Применяется на двигателях с верхним распредвалом
- Автоматически фиксируется в необходимом положении, для того чтобы руки были свободны



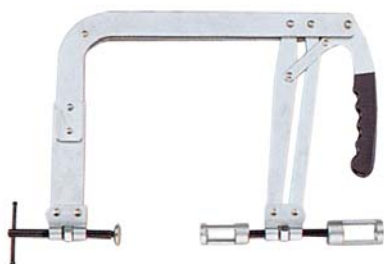

ATA-0024

Рассухариватель С-образный с двумя "стаканами"

45 - 145 мм

- Применяется для снятия и установки клапанов на двигателях со снятой головкой блока
- Рабочий диапазон 45 - 145 мм
- Глубина 250 мм
- Сменные адаптеры диаметром 25 мм и 30 мм позволяют использовать рассухариватель с широким диапазоном двигателей с различными типоразмерами клапанов

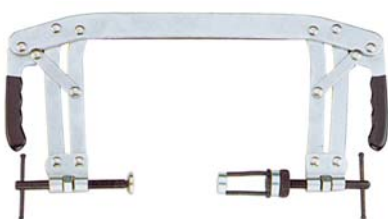

ATA-0025

Рассухариватель С-образный 55 - 175 мм

- Применяется для снятия и установки клапанов на двигателях со снятой головкой блока
- Рабочий диапазон 55 - 175 мм
- Глубина 165 мм
- Применяется на многоклапанных бензиновых и дизельных двигателях с глубокопосаженными клапанами
- Также подходит для двигателей OHV, OHC, CVH



ATA-0014

Рассухариватель для верхневальных двигателей

- Применяется на двигателях OHV, OHC, CVH



ATA-0034

Рассухариватель с 5-ю сменными насадками

- Применяется для снятия и установки клапанов на двигателях со снятой головкой блока
- С-образная струбцина позволяет создать постоянный соосный контакт
- 9 предметов
- 1 - С-образная струбцина
- 5 - Адаптеров: 16, 19, 23, 25, 30 мм
- 3 - Болта: 70, 110, 120 мм

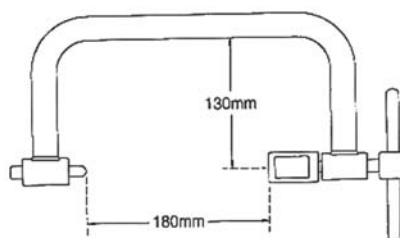



ATA-0035

Рассухариватель для 16- клапанных моторов

- Идеален для применения на классических 16- клапанных двигателях с центральным расположением свечей зажигания
- Рассухариватель винтовой с фиксацией направляющего стержня в свечном отверстии
- Данный рассухариватель позволяет производить замену маслосъемных колпачков на не снятой с двигателя головке блока



ATA-0040

Рассухариватель универсальный, без снятия головки блока

- Универсальное приспособление для снятия и установки клапанов, как на снятой, так и на установленной головке блока
- При установленной головке блока создает давление в камере сгорания при помощи сжатого воздуха через пневматический адаптер, что позволяет надежно удерживать клапаны



ATA-0043

НОВИНКА

Набор для снятия и установки сухарей клапанов 3 предмета

- Набор предназначен для упрощения процедуры по снятию/установке сухарей клапанов
- Щипцы для установки имеют магнитную фиксацию, что позволит избежать падения сухарей и позволит с лёгкостью установить их на клапан

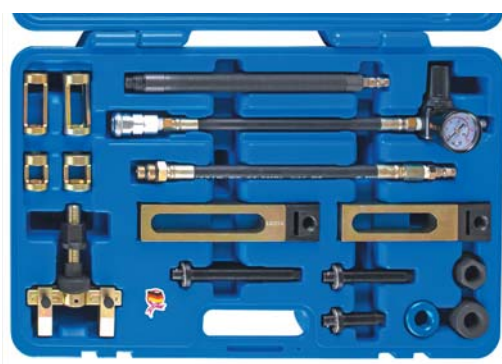

ATA-1400

Рассухариватель универсальный

- Универсальное приспособление для снятия и установки клапанов как на снятой, так и на установленной головке блока
- При установленной головке блока, создает давление в камере сгорания при помощи сжатого воздуха через пневматический адаптер, что позволяет надежно удерживать клапаны
- Подходит для большинства современных автомобилей с верхним расположением клапанов, включая двигатели Mercedes: M102, M103, M104, M111, M112, M113, M271, M272; BMW: N42, N52, N62, M54, M52, M56



ATA-1404

НОВИНКА

Рассухариватель универсальный, без снятия головки блока, 12V, 16V, 20V, 24V

- Универсальное приспособление для снятия и установки стопоров (сухарей) клапанов как на снятой, так и на установленной головке блока.
- При установленной головке блока создает давление в камере сгорания при помощи сжатого воздуха через пневматический адаптер, что позволяет надежно удерживать клапаны в закрытом положении.
- Прекрасно подойдет для использования на 8-, 12-, 16- и 24-клапанных двигателях.



ATA-0177

Свечной адаптер для сжатого воздуха

- Подходит для свечных резьб М14 и М18
- Применяется для подачи сжатого воздуха в цилиндр для надежного удержания клапанов при замене маслоъемных колпачков



ATA-0357A

Щипцы для маслоъемных колпачков

- Узкие вытянутые губки инструмента позволяют без проблем извлекать маслоъемные колпачки из труднодоступной области
- Зазубренные захваты зажимают любые типы маслоъемных колпачков



ATA-0041

Набор для маслоъемных колпачков

- Комплект для снятия и установки маслоъемных колпачков и направляющих

11 предметов

- 1 - Щипцы для маслоъемных колпачков
- 1 - Рукоятка для крепления адаптеров
- 2 - Адаптера для установки маслоъемных колпачков 10.8 - 14.8
- 7 - Адаптеров для установки направляющих: 5, 5.5, 6, 6.6, 7, 8 мм и 3/8"



ATA-0551

Съемник маслоъемных колпачков с обратным молотком

- Подходит для направляющих диаметром 10 - 19 мм



ATA-0027

Съемник гидрокомпенсаторов клапанов

- Съемник подсоединяется с помощью цанги, закрепленной в углублении гидрокомпенсатора, снимает его ударами обратного молотка

ATA-0030

Приспособление для снятия и установки сухарей клапанов

- Подходит для 8, 16, 24-клапанных двигателей
- Благодаря магнитному наконечнику с одной стороны и самозажимающимся держателям с другой позволяет легко извлекать и устанавливать сухари клапанов



ATA-0032

Набор зенкеров регулируемых для расточки седел клапанов

- Лезвия зенкеров изготовлены из твердосплавной легированной стали

14 предметов

- 6 - Зенкеров:
 - Ø 28 - 35 мм, 75° x 60°; Ø 37 - 44 мм, 75° x 30°;
 - Ø 37 - 46 мм, 68° x 45°; Ø 44 - 52 мм, 75° x 30°;
 - Ø 46 - 60 мм, 45° x 30°; Ø 52 - 65 мм, 75° x 60°
- 5 - Направляющих втулок: Ø 5.5 мм, Ø 7 x 8.8 мм, Ø 8 x 9.8 мм, Ø 9 x 10.8 мм, Ø 10 x 11.8 мм
- 1 - Держатель зенкеров
- 1 - Вороток для держателя зенкеров
- 1 - Ключ Г-образный Torx



ATA-0033

НОВИНКА

Набор зенкеров регулируемых для расточки седел клапанов

- Лезвия зенкеров изготовлены из твердосплавной легированной стали:

Комплектация:

- 3 - Зенкера: Ø 37 - 46мм 60° x 45°, Ø 37 - 44мм 75° x 30°, Ø 28 - 37мм 75° x 45°
- 3 - Направляющие втулки
- 1 - Держатель зенкеров
- 1 - Вороток для держателя зенкеров
- 1 - Ключ Г-образный Torx



ATG-6159A

Шабер

- Подходит для удаления старых прокладок, герметика, чистки крышки цилиндров и т.д.
- Изготовлена из закаленной углеродистой стали с хромовым покрытием
- Эргономичная ручка



ATG-6159

Шаберы

2 предмета

- Подходят для удаления старых прокладок, герметика, чистки крышки цилиндров и т.д.
- 1 - Шабер прямой
- 1 - Шабер загнутый



ATA-4201

Шабер с твердосплавной вставкой

- Высокопрочная вольфрамовая вставка

СИСТЕМА ВЫПУСКА

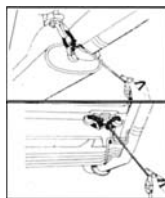

ATG-6007

Приспособление для установки резинового подвеса глушителя

- Применяется для снятия и установки резиновых стопорных колец системы выпуска отработанных газов

БЛОК ЦИЛИНДРОВ



ATE-4090

Хон для цилиндров 19-63,5 мм

- Предназначены для хонингования и доводки стенок цилиндра



ATE-4093

Хон для цилиндров 51-177 мм

- Предназначены для хонингования и доводки стенок цилиндра



ATE-4092

НОВИНКА

Хон для цилиндров 32-82, 5 мм

- Предназначен для хонингования и доводки стенок цилиндра.



ATE-4097

Сменные камни для хона
L=28,5мм

- Подходят для ATE-4090



ATE-4100

Сменные камни для хона
L=76,2мм

- Подходят для ATE-4093



ATE-4099

НОВИНКА

Сменные камни для хона,
60мм

- Подходят для ATE-4092



Обжимка поршневых колец

• Удобный трехточечный механизм с фиксацией

Артикул	Диапазон захвата (мм)	Высота (мм)
ATA-0235	53 - 125	75
ATA-0237	90 - 175	100
ATA-0238	90 - 175	150



Съемник поршневых колец

• Для снятия всех типов поршневых колец без опасности повреждения

Артикул	Диапазон захвата (мм)
ATA-0239	50 - 100
ATA-0240A	80 - 120
ATA-0240B	110 - 160



ATA-0049

Линейка-эталон для замера неровности поверхности



- Применяется для замера искривления поверхности блока цилиндров, головки блока, шкивов
- Используется вместе со щупами
- В комплекте пластиковый кейс для хранения
- Размеры: 600 мм x 36 мм x 16 мм

ATA-0074D

Комплект щупов 0,04 - 1 мм 25 предметов



- Толщина: 0.04, 0.05, 0.06, 0.07, 0.08, 0.09, 0.10, 0.15, 0.20, 0.25, 0.30, 0.35, 0.40, 0.45, 0.50, 0.55, 0.60, 0.65, 0.70, 0.75, 0.80, 0.85, 0.90, 0.95, 1.00 мм



ATA-0080

Угломер

- Применяется с динамометрическим ключом в случае необходимости затяжки крепежа с определенным моментом и углом
- Размер привода 1/2"
- Шкала 360 градусов
- Цена деления 2 градуса
- Оборудован устройством сброса



ATA-0174

Приспособление для чистки канавок поршней

- Подходит для чистки канавок поршней диаметром от 51 до 127 мм
- В комплекте 3 насадки с размерами лезвий:
 - 1 - 1/16", 5/64", 3/32", 1/8", 5/32", 3/16"
 - 1 - 2, 2.5, 3, 4, 4.5 мм, 1/4"
 - 1 - 1.2, 1.5, 1.8, 2.8, 5, 5.5 мм

САЛЬНИКИ



ATA-0180

Съемник сальников

- Имеет два вида наконечников, что обеспечивает выполнение большинства операций с сальниками



ATA-0502

Съемник сальников валов

- Не повреждает коленчатые и распределительные валы

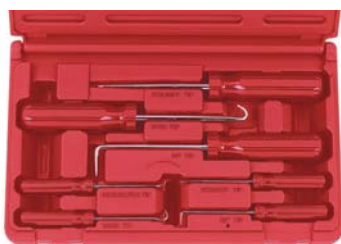
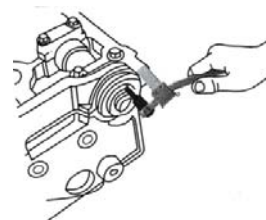

ATG-6105

Набор крючков для демонтажа сальников

- 7 предметов

НОВИНКА



ATG-6113

Набор мини-крючков для демонтажа сальников и уплотнительных колец

- 5 предметов

НОВИНКА



ATG-6336

Набор мини-крючков

- 4 предмета

НОВИНКА



ATA-2015

Набор для снятия и установки сальников

- Охватывает широкий спектр сальников от 27 до 58 мм в диаметре.



ATA-3403

Набор для демонтажа сальников

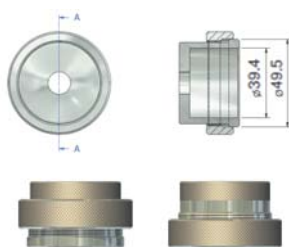

ATC-1201

Приспособление для установки сальников распредвала

- Подходит для 4- и 6-цилиндровых моторов японских автомобилей
- В комплекте два установочных штифта с резьбами M10 и M12



ШКИВЫ, МУФТЫ, РЕМНИ



ATA-0142

Приспособление ремное для удержания шкивов

- Может быть использовано для удержания шестерен распредвалов и демонтажа масляных и топливных фильтров



ATA-3304

Приспособление для снятия и установки ремней

- Позволяет снимать и устанавливать приводной ремень без повреждений
- Использование набора исключает необходимость в других подручных средствах.



ATA-2704

НОВИНКА

Набор для установки приводных ремней мультимарочный

11 предметов

Набор применяется для установки сервисных (поликлиновых) ремней на автомобилях, не имеющих ролика натяжителя.

Применение:

- BMW: 118, 120, 318, 320, 325, 330, 335, 520, 525, 530, 535, 635, 730, X3, X5
- AUDI: A3
- SEAT: Altea, Ibiza
- SKODA: Octavia, Yeti
- VOLKSWAGEN: Eos, Golf, Passat, Polo, Scirocco
- Chrysler: Grand Voyager, Voyager
- Ford: C-Max, Focus, Mondeo, Tourneo, Transit, Fiesta, Fusion
- Mazda: 2, 3, 5
- MERCEDES: Sprinter, Viano, Vito
- Citroen: C2, C3, C4, Jumper
- Fiat Albea, Doblo, Ducato, Marea, Multipla, Fiorino, Linea, Siena, Stilo
- Iveco: Daily
- VOLVO: C30B S40, V50
- Peugeot: 206, 207, 307, Boxer
- Volvo: C30, S40, V50

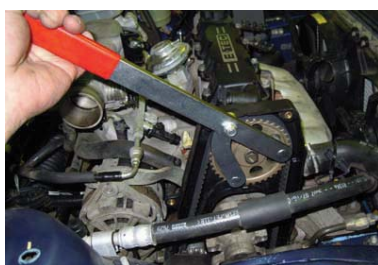

ATA-0356

Универсальный фиксатор

- Применяется для удержания шкивов, шестерен и муфт, например, позволяет зафиксировать шестерни для предотвращения поворота валов на двигателях ОНЧ
- Хорошо подходит для японских автомобилей с двигателем V6, например: Nissan Maxima с двигателем VG30, Toyota Camry с двигателями 3VZFE и IMZFE
- Также применяется для удержания шестерени распредвала или ТНВД VW-Audi, Ford и т.д.



ATA-2060

Фиксатор шкивов и шестерен валов универсальный регулируемый

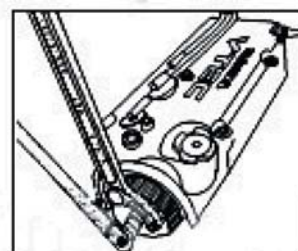
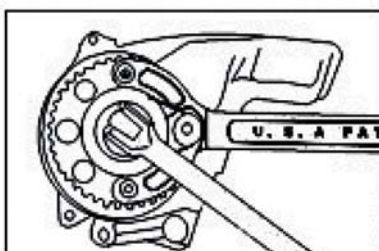
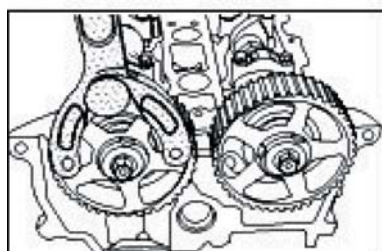



ATA-0486

Съемник шестерен универсальный

- Применяется для снятия шестерен валов и ТНВД
- Позволяет снимать шкивы различного диаметра без повреждений
- Компактная конструкция для работы в ограниченном пространстве



ATB-4101

Съемник и фиксатор шестерен универсальный



ATB-1140

Съемник шкивов универсальный

- Применяется для снятия шкивов ГРМ
- Захват: до 132 мм



ATB-1186A

НОВИНКА

Съемник шкивов регулируемый

Применяется для демонтажа шкивов коленвала, генератора, насоса кондиционера, помпы.



ATA-0561

Фиксатор распредвалов регулируемый универсальный

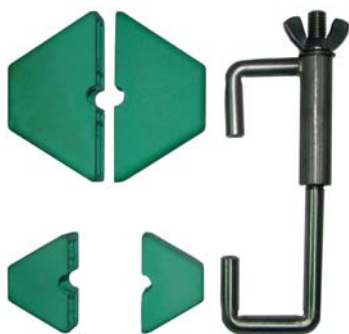

ATA-2001

Фиксатор шестерен распредвалов универсальный

- Подходит для двухвальных двигателей

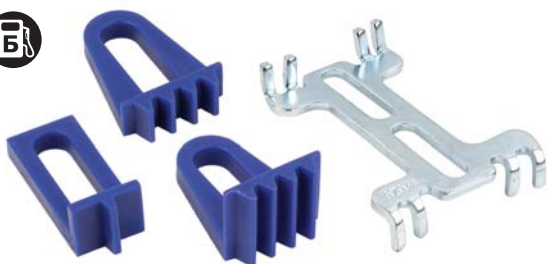

ATA-0443

Набор фиксаторов маховика коленчатого вала мультимарочный

- Фиксаторы предназначены для предотвращения смещения коленвала
- Фиксаторы устанавливаются на зубцы маховика и крепятся к корпусу коробки передач болтом, блокируя движение коленчатого вала
- Не применяются для жесткой фиксации
- 1 - Фиксатор маховика Opel
Подходит для дизельных 1.6L, 1.7L и бензиновых ОНС двигателей 1.2L, 1.4L, 1.6L, 1.8L, 2.0L
ОЕМ-номер: KM 517B
- 1 - Фиксатор маховика Peugeot, Citroen
Подходит для дизельных HDI 1.9L, 2.1L и бензиновых 16-клапанных двигателей 1.8L, 2.0L
ОЕМ-номер: 0134AF / 0134Q / 0188F / 9044-T
- 1 - Фиксатор маховика Citroën, Fiat, Peugeot
Подходит для бензиновых и дизельных двигателей
ОЕМ-номер: 1 860 161 000 / 0153A / 6012T / 9765-54
- 1 - Фиксатор маховика Citroën, Fiat, Peugeot
Подходит для бензиновых и дизельных двигателей



ATA-0434

Набор фиксаторов маховика коленчатого вала и распредвалов мультимарочный

- 1 - Фиксатор маховика коленчатого вала VW, Ford, Volvo
Подходит для двигателей TDI PD с полукруглым профилем зубцов шестерни
ОЕМ-номер: T10050 / 310-085 / 23-059
- 1 - Фиксатор распредвала Rover
Подходит для большинства двигателей
ОЕМ-номер: 18G 1570
- 1 - Фиксатор распредвала Opel, Saab
Подходит для двигателей V6 2.5, 2.6
ОЕМ-номер: KM 800/1
- 1 - Фиксатор распредвала Opel, Saab
Подходит для двигателей V6 2.5, 2.6
ОЕМ-номер: KM 800/2
- 1 - Фиксатор распредвалов Opel
Подходит для двигателей 16V 1.4L, 1.6L, 1.8L
ОЕМ-номер: KM 852
- 1 - Фиксатор распредвалов Opel
Подходит для дизельных 1.7D и бензиновых 16-клапанных двигателей 1.8L, 2.0L, 2.2L Turbo
ОЕМ-номер: KM 853
- 1 - Установочная планка для распределительных валов Ford
ОЕМ-номер: 21-162B / 303-376
- 1 - Фиксатор маховика Opel
Подходит для дизельных 1.6L, 1.7L и бензиновых ОНС двигателей 1.2L, 1.4L, 1.6L, 1.8L, 2.0L
ОЕМ-номер: KM 517B
- 6 - Фиксирующих штифтов различного диаметра
- 1 - Фиксатор маховика Citroën, Fiat, Peugeot
Подходит для бензиновых и дизельных двигателей
ОЕМ-номер: 1 860 161 000 / 0153A / 6012T / 9765-54



ATF-5218B

Набор для обслуживания генераторов и обгонных муфт

- Полный комплект головок и вставок для монтажа / демонтажа всех типов шкивов свободного хода Bosch и Denso
- Применяется: VW, Audi, Seat, Mercedes, Renault, BMW, Fort, Fiat, Honda Toyota, Porsche и т.д.

В Комплекте:

- 1 - бита M10 spline x 33 грань, длина 110 мм
- 1 - бита M10 spline x 31 грань, длина 98 мм
- 1 - бита M10 spline x 12 мм hex, длина 57 мм
- 1 - бита M10 spline, длина 110 мм
- 1 - головка торкс T50, с насадкой 33 грани, длина 110 мм
- 1 - головка spline M8, с насадкой M10, длина 75 мм
- 1 - головка 6 граней 8 мм, с насадкой 10 мм
- 1 - головка торкс T40, с насадкой T50
- 1 - головка генераторная 33 грани, 15 мм
- 1 - головка генераторная 33 грани, 17 мм
- 1 - головка генераторная 33 грани, 22 мм
- 1 - головка 6 граней генераторная, 17 мм
- 1 - головка 6 граней генераторная, 22 мм
- 1 - головка 6 граней генераторная, 28 x 19 мм
- 1 - головка 6 граней генераторная, 28 x 21 мм
- 1 - головка 6 граней генераторная, 28 x 22 мм
- 1 - головка 6 граней, 4 зубца генераторная, 17 мм
- 1 - головка 6 граней, 3 зубца генераторная, 38 мм
- 1 - адаптер 1/2", 10 мм



ATF-5218C

НОВИНКА

Набор для обслуживания генераторов
6 предметов

- Комплектация:
- 1 - Головка генераторная M10 Spline
- 1 - Головка T50 для генераторов Bosch
- 2 - Головки Spline M8, M10 длина 75 мм
- 2 - Головки Торх T40, T50 длина 75 мм
- 1 - Головка генераторная 33 грани, 17 мм
- 1 - Головка генераторная 33 грани, 22 мм
- 1 - Головка 6 граней генераторная 22 мм
- 1 - Головка 6 граней, 4 зубца генераторная 17 мм
- 1 - Адаптер для генераторных бит 1/2"



ATA-0415

Головка для шкива генератора с обгонной муфтой

Применяется для VW-Audi, BMW, Ford, Skoda, Mercedes, Opel, Porsche, Renault, Volvo и др.

- OEM номер VAG: 3400

ФОРСУНКИ И ДАТЧИКИ



ATF-5075

Головка разрезная 22 мм

- Предназначена для установки и снятия кислородных датчиков двигателей с электронным управлением, а так же дизельных форсунок без повреждения сливных трубок
- Размер привода: 3/8"



ATF-5097

Головка разрезная 27 мм

- Предназначена для установки и снятия дизельных форсунок без повреждения сливных трубок
- Подходит для BMW, Mercedes, VW-Audi, Ford
- Размер привода: 1/2"



ATF-5083

НОВИНКА

Набор спец. головок для кислородных датчиков

Комплектация:

- 1 - Головка разрезная 22 мм
Длина: 30 мм
Размер привода: 1/2"
- 1 - Головка разрезная 22 мм
Длина: 50 мм
Размер привода: 3/8"
- 1 - Головка разрезная 22 мм
Длина: 80 мм
Размер привода: 1/2"



ATF-5119

НОВИНКА

Набор головок для снятия форсунок

Набор найдет применение при монтаже и демонтаже дизельных форсунок.

Комплектация:

- 1 - Головка 22 мм (длина 108 мм)
Применяется для Audi, BMW, Mercedes, Rover, Seat, Vauxhall, Volvo, VW
- 1 - Головка 22 мм (длина 80 мм)
Применяется для Nissan, VW
- 1 - Головка 27 мм (длина 80 мм)
Применяется для BMW, Fiat, Ford, Peugeot
- 1 - Головка 28 мм (длина 78 мм)
Применяется для Scania LGV, Volvo



ATF-5119A

НОВИНКА

Набор головок для разборки форсунок

- Применяются для демонтажа электромагнитного клапана форсунок системы Common Rail
- Головки: 25, 27, 29, 30 мм
- Размер привода: 1/2"



ATF-5084

Набор головок для форсунок и датчиков

- Подходит для кислородных датчиков Titania и Zirconia, устанавливаемых на большинство современных автомобилей, а так же форсунок и датчиков давления масла

7 предметов

- 1 - Головка разрезная 22 мм
Длина: 30 мм
Размер привода: 1/2"
- 1 - Головка разрезная 22 мм
Длина: 50 мм
Размер привода: 3/8"
- 1 - Головка разрезная 22 мм
Длина: 90 мм
Размер привода: 3/8"
- 1 - Головка разрезная 22 мм
Длина: 80 мм
Размер привода: 1/2"
- 1 - Головка разрезная 27 мм
Длина: 85 мм
Размер привода: 1/2"
- 1 - Головка разрезная 29 мм
Длина: 90 мм
Размер привода: 1/2"
- 1 - Головка разрезная 27 мм
Длина: 74 мм
Размер привода: 3/8"

ДИЗЕЛЬНЫЕ ДВИГАТЕЛИ



ATA-0178

Комплект для регулировки ТНВД

- Применяется для установки угла опережения впрыска топлива ТНВД Bosch VE, Kiki, Nippon Denso
- 2 - Удлинительных стержня
- 2 - Адаптера для индикатора с резьбой М8
- 1 - Резьбовой переходник М8 - М10
- 1 - Резьбовой переходник М8 - М12
- Индикатор в комплект не входит



ATA-0548B

Комплект с индикатором для регулировки ТНВД

- Применяется для установки угла опережения впрыска топлива ТНВД Bosch VE, Kiki, Nippon Denso
- 2 - Удлинительных стержня
- 2 - Адаптера для индикатора с резьбой М8
- 1 - Резьбовой переходник М8 - М10
- 1 - Резьбовой переходник М8 - М12
- 1 - Индикатор



ATA-0548

Комплект с индикатором для регулировки ТНВД

- Применяется для установки угла опережения впрыска топлива двигателей легковых и легких коммерческих автомобилей с ТНВД Bosch VE Rotary, Kiki, Nippon Denso, CAV Rotodiesel
- 2 - Удлинительных стержня: 35 мм, 90 мм
- 2 - Адаптера для индикатора с резьбой М8: 35 мм, 90 мм
- 1 - Адаптер для индикатора М10 35 мм
- 1 - Резьбовой переходник М8 - М12
- 1 - Удлинитель М14
- 1 - Угловой переходник
- 1 - Стопорный стержень Ø 16,5
- 1 - Индикатор



ATA-3507

Съемник дизельных форсунок корейских автомобилей

- Подходит для Kia: Carnival, Rio, Careens, Cerato, Optima, Picanto, Sorento, Sportage, Grand Carnival
- Подходит для Hyundai: Starex, Matrix, Trajet, Terracan, Santa Fe, Grandeur XD, Getz, Tucson, NF, Sonata, Accent
- При использовании гидроцилиндра ATA-3502-PHS рекомендуется применять болты P4 (17x240), P3 (17x315)



ATA-3500

НОВИНКА

Съемник дизельных форсунок универсальный

- Применяется для демонтажа дизельных форсунок Bosch.
- Подходит для автомобилей: Opel, Ford, PSA Group, Fiat, Alfa Romeo, Kia, Hyundai, Mazda, Suzuki, Iveco, Volvo с двигателями 1.3, 1.6, 1.9, 2.0, 2.2 литра
- При использовании гидроцилиндра ATA-3502-PHS рекомендуется применять болты P4 (17x240), P3 (17x315)



ATA-3502

Гидравлический съёмник форсунок, 17 т

- Данный инструмент позволит снимать форсунки автомобилей разных марок, в том числе и Ssang Yong
- Совместимость обеспечивается приобретаемыми отдельно наборами адаптеров
- Резьбовые штифты (M17 x 1: 130 мм, M25 x 1: 130 мм, M14 x 1.5: 128 мм) не могут использоваться с гидроцилиндром из комплекта, а применяются без него со спец. адаптерами под конкретный автомобиль, не входящими в комплект набора

Комплектация:

- 1 - Резьбовой штифт M17 x 1: 130 мм
- 1 - Резьбовой штифт M25 x 1: 130 мм
- 1 - Резьбовой штифт M14 x 1.5: 128 мм
- 1 - Резьбовой штифт M14 x 1.5: 200 мм
- 1 - Резьбовой штифт M17 x 1: 200 мм
- ATA-3502-P2 - Резьбовой штифт M14 x 1.5: 315 мм
- ATA-3502-P3 - Резьбовой штифт M17 x 1: 315 мм
- ATA-3502-P5 - Резьбовой штифт M25 x 1: 240 мм
- ATA-3502-P7 - Гайка для резьбовых штифтов
- ATA-3502-P8 - Переходной адаптер
- ATA-3502-PH - Гидравлический цилиндр 17 т
- Ход цилиндра: 15 мм
- Высота цилиндра с убраным поршнем: 89 мм
- Высота цилиндра с выдвинутым поршнем: 104 мм
- Диаметр цилиндра: 79 мм



ATA-3502-PHS

НОВИНКА

Гидравлический цилиндр, 17 тонн

- Ход цилиндра: 15 мм
- Высота цилиндра с убраным поршнем: 89 мм
- Высота цилиндра с выдвинутым поршнем: 104 мм
- Диаметр цилиндра: 79 мм

Комплектация:

- 1 - Гайка для резьбовых штифтов
- 1 - Переходной адаптер
- 1 - Гидравлический цилиндр 17 т

Резьбовые штифты

- Используются совместно с ATA-3502 и ATA-3502-PHS а также съёмником форсунок

Артикул	Размер	Съёмник	Тип форсунок	Применяемость
ATA-3502-P1	M14x240 мм	ATA-3806, ATA-3500, ATA-3507, ATA-4204	Bosch, Siemens, Delphi	Mercedes, PSA, VW, Fiat, Alfa Romeo, Ssang Yong (2.0, 2,3) с кодами двигателей: OM 629, 642, 646; DV4; DW12; CBD; 937A5.000"
ATA-3502-P2	M14x315 мм	ATA-3806, ATA-3500, ATA-3507, ATA-4204	Bosch, Siemens, Delphi	Mercedes, PSA, VW, Fiat, Alfa Romeo, Ssang Yong (2.0, 2,3) с кодами двигателей: OM 629, 642, 646; DV4; DW12; CBD; 937A5.000
ATA-3502-P3	M17x315 мм	ATA-3806, ATA-3500, ATA-3507, ATA-4204, ATA-4419	Bosch, Siemens	Alfa Romeo, BMW, Fiat, Mercedes, PSA, Renault
ATA-3502-P4	M17x240 мм	ATA-3806, ATA-3500, ATA-3507, ATA-4204, ATA-4419	Bosch, Siemens	Alfa Romeo, BMW, Fiat, Mercedes, PSA, Renault
ATA-3502-P5	M25x240 мм	ATA-3806, ATA-3500, ATA-3507	Bosch, Siemens	PSA 2.7 Hdi (DW10)
ATA-3502-P6	M18x250 мм	ATA-3500, ATA-3507, ATA-4204	Bosch, Siemens	"Mercedes с моторами: CDI OM651 (W204 / S204), E-Class Coupe / Cabriolet (W207 / C207), GLK (X204), Sprinter II (906)"



ATA-1402B

НОВИНКА

Набор для чистки и восстановления посадочных мест дизельных форсунок

- Идеальный набор для обслуживания посадочных мест дизельных форсунок
- Подходит как для обычных дизельных двигателей, оснащённых механическими форсунками, так и для дизельных двигателей, оснащённых системой Common Rail с форсунками Bosch и Delphi, устанавливаемыми на Mercedes, BMW, Fiat, Iveco, PSA, Renault и др.
- В комплекте набора есть универсальный съёмник уплотнительных шайб, ерши и фрезы для чистки посадочных мест под распылители форсунок, а также фрезы с профилем зуба "ступенька" 120° Ø 21 мм, 17 мм и фрезы с постоянным профилем 0° Ø 15, 17, 19 мм



ATA-7101A

НОВИНКА

Набор для обслуживания свечей накаливания, 19 предметов

- Применяется для демонтажа, обслуживания и чистки посадочных мест свечей накаливания
- Также в комплектацию набора входят специальные приспособления, которые позволят демонтировать обломанные свечи накаливания

Комплектация:

- 2 - Щётки для чистки посадочных мест свечей накаливания: 0,5, 0,8 мм x 100 мм
- 4 - Съёмника свечей накаливания : 2,5, 3,5, 4,0 мм
- 1 - Метчик M5.5-0.9
- 1 - Метчик M8-1.0
- 2 - Сверла 2,6 и 4,5 мм
- 1 - Ручной регулируемый держатель для режущего инструмента
- 2 - Центрирующих штифта
- 1 - Сверло Ø7 x 4,5 мм
- 1 - Съёмник свечей накаливания (для свечей M8 x 1 мм)
- 1 - Адаптер для сверла
- 1 - Держатель для метчика M8 x 1,0 мм
- 1 - Приспособление для демонтажа направляющей втулки
- Упаковка: пластиковый кейс



ATA-1402

Набор для чистки посадочных мест дизельных форсунок

- Подходит для двигателей с форсунками Bosch, Delphi, устанавливаемыми на Mercedes, BMW, Fiat, Iveco, PSA, Renault и др.
- Фрезы диаметром 17, 19, 21 мм



ATA-4207

НОВИНКА

Набор для снятия свечей накаливания Mercedes-Benz CDI

- Применяется для демонтажа свечей накаливания и очистки посадочных мест на дизельных двигателях Mercedes-Benz.

Комплектация:

- 1 - Съёмник свечей накаливания
- 1 - Развертка для свечей накаливания M12x1,25
Применяется на двигателях: OM604, OM605, OM606
- 1 - Развертка для свечей накаливания M10x1
Применяется на двигателях: OM611, OM612, OM613, R660 (Smart)



ATA-8401

Набор для демонтажа и обслуживания свечей накаливания

- Подходит для извлечения плотно посаженных свечей накаливания на моторах Mercedes

В комплекте:

- 1 - Свечная головка 3/8" 8 мм
- 1 - Свечная головка 3/8" 9 мм
- 1 - Свечная головка 3/8" 10 мм
- 1 - Развертка для чистки посадочных мест свечей с резьбой M12 x 1,25 (OM604, OM605, OM606)
- 1 - Развертка для чистки посадочных мест свечей с резьбой M10 x 1 (OM611, OM612, OM613)
- 1 - Съёмник свечей



ATA-3690

НОВИНКА

Набор медных шайб для форсунок дизельных двигателей

240 предметов

- Применяются как запасная часть при замене форсунок дизельных двигателей



ATA-0476

Съёмник дизельных форсунок с обратным молотком

- Позволяет демонтировать форсунки дизельных двигателей CDI Mercedes не прибегая к снятию головки блока
- Подходит для двигателей OM611, OM612, OM613



ATA-3505

НОВИНКА

Съёмник дизельных форсунок с обратный молотком

- Применяется для демонтажа дизельных форсунок Bosch, Denso, Siemens.

Комплектация:

- 1 - Обратный молоток (4,8 кг)
- 1 - Универсальный гнущийся адаптер M18*1,5
- 2 - Специальных шестигранных ключа для разборки форсунок: 10мм с внутренними отверстиями 7,5 и 6,5мм
- 6 - Адаптеров для форсунок: M14*1.5, M16*1.0, M17*1.0, M20*1.0, M25*1.0, M27*1.0
- 4 - Специальные головки для разборки форсунок: 25, 27, 29, 30мм

КОМПРЕССОМЕТРЫ ДИЗЕЛЬНЫЕ



АТР-2071А-Р1

Компрессометр профессиональный дизельный для легковых автомобилей

- Манометр для измерения компрессии дизельных двигателей легковых и легких коммерческих автомобилей с прямым и обычным впрыском
- Позволяет диагностировать состояние поршневых колец, клапанов и головки блока
- Шланг манометра оборудован специальным клапаном, что позволяет не учитывать паразитный объем воздуха в шланге, обеспечивая максимальную точность измерений
- Рекомендуется применять с комплектом АТР-2176 для более полной диагностики двигателей
- 1 - Манометр Ø 100 мм с гибким шлангом высокого давления с быстрым разъемом и кнопкой сброса
- Длина шланга 355 мм
- Показания манометра: 0 - 70 кг/см² (атм)



АТР-2071А

Компрессометр профессиональный дизельный для легковых автомобилей

- Набор для измерения компрессии дизельных двигателей легковых и легких коммерческих автомобилей с прямым и обычным впрыском
- Компрессометр позволяет диагностировать состояние поршневых колец, клапанов и головки блока
- В отличие от АТР-2071, шланг манометра оборудован специальным клапаном, что позволяет не учитывать паразитный объем воздуха в шланге, обеспечивая максимальную точность измерений
-
- 1 - Манометр Ø 100 мм с гибким шлангом высокого давления 355 мм с быстрым разъемом и кнопкой сброса показаний
- Показания манометра: 0 - 70 кг/см² (атм)
- 2 - Безрезьбовых форсуночных адаптера: Ø 19 мм, Ø 21 мм
- 2 - Резьбовых форсуночных адаптера: М20 x 1,5 75 мм, М24 x 2,0 64 мм
- 5 - Свечных адаптеров: М10 x 1 119 мм, М10 x 1,25 73,5 мм, М10 x 1,25 114 мм, М12 x 1,25 54 мм, М14 x 1,25 72 мм



АТР-2072А

Компрессометр профессиональный дизельный для грузовых автомобилей

- Набор для измерения компрессии дизельных двигателей грузовых автомобилей с прямым и обычным впрыском, а также лодочных и промышленных моторов
- Компрессометр позволяет диагностировать состояние поршневых колец, клапанов и головки блока
- В отличие от АТР-2072, шланг манометра оборудован специальным клапаном, что позволяет не учитывать паразитный объем воздуха в шланге, обеспечивая максимальную точность измерений
-
- 1 - Манометр Ø 100 мм с гибким шлангом высокого давления 355 мм с быстрым разъемом и кнопкой сброса
- Показания манометра: 0 - 70 кг/см² (атм)
- 1 - Форсуночный адаптер длиной 185 мм с резьбовым соединением для переходников различного диаметра
- 3 - Адаптера: Ø 20,5 мм 30 мм, Ø 23,5 мм 32 мм, Ø 23,5 мм 41 мм
- 2 - Зажимные пластины: 63,5 мм, 76,2 мм
- 5 - Проставочных втулок различной длины



АТР-2077

Компрессометр дизельный для легковых и грузовых автомобилей

- Набор для измерения компрессии дизельных двигателей легковых и грузовых автомобилей с прямым и обычным впрыском, а также лодочных и промышленных моторов
- Компрессометр позволяет диагностировать состояние поршневых колец, клапанов и головки блока

- 1 - Манометр с гибким шлангом высокого давления 368 мм с быстрым разъемом и конопкой сброса
- Показания манометра: 0 - 70 кг/см² (атм)
- 1 - Форсуночный адаптер для Cummins: V-185, V-210, V-225, V-555, VT-255, VT-555
- 1 - Форсуночный адаптер для Cummins: NH, V6, V8, V12, V8 (903)
- 1 - Форсуночный адаптер M24 x 2,0 для VW-Audi, Mercedes Benz, Volvo и Cummins 5,9L
- 1 - Форсуночный адаптер для Detroit Diesel: 53, 71, 92, 110, 149, V53, V71
- 1 - Форсуночный адаптер для Caterpillar: D-336, 1674, 1676, 3406, 3408, 3412
- 1 - Форсуночный адаптер для Case, Deere, Waukesha, Caterpillar
- 1 - Форсуночный адаптер для большинства тракторных двигателей Allis Chalmers, Case, Deere, Ford, I. H., Mack, Onan, Waukesha
- 1 - Переходник для Bacharach
- 1 - Свечной адаптер M12 x 1,25 и M18 x 1,5 для Mercedes Benz
- 1 - Свечной адаптер M10 x 1,0 для Ford/International, GM
- 1 - Свечной адаптер M12 x 1,25 и M18 x 1,5 для BMW 2,4L, Peugeot
- 1 - Свечной адаптер M10 x 1,25 для двигателей Toyota, Isuzu: 1,8 и 2,2
- 1 - Свечной адаптер M10 x 1,25 для GM: 4,3L, 5,7L, 6,2L и 6,5L Turbo

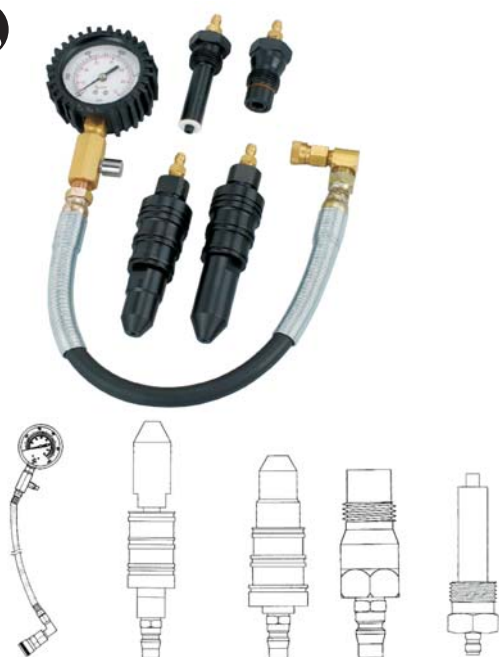

АТР-2078

Компрессометр дизельный

- Набор для измерения компрессии дизельных двигателей
- Компрессометр позволяет диагностировать состояние поршневых колец, клапанов и головки блока
- 1 - Манометр с гибким шлангом высокого давления 368 мм с быстрым разъемом и конопкой сброса
- Показания манометра: 0 - 70 кг/см² (атм)
- 1 - Форсуночный адаптер для Cummins: V-185, V-210, V-225, V-555, VT-255, VT-555
- 1 - Форсуночный адаптер для Cummins: NH, V6, V8, V12, V8 (903)
- 1 - Форсуночный адаптер M24 x 2,0 для VW-Audi, Mercedes Benz, Volvo и Cummins 5,9L
- 1 - Форсуночный адаптер для Cummins: 2,9L, 3,9L, 5,9L



АТР-2078А

Компрессометр дизельный

- Набор для измерения компрессии дизельных двигателей
- Компрессометр позволяет диагностировать состояние поршневых колец, клапанов и головки блока
- 1 - Манометр с гибким шлангом высокого давления 368 мм с быстрым разъемом и кнопкой сброса
- Показания манометра: 0 - 70 кг/см² (атм)
- 1 - Форсуночный адаптер для Cummins: V-185, V-210, V-225, V-555, VT-255, VT-555
- 1 - Форсуночный адаптер M24 x 2,0 для VW-Audi, Mercedes Benz, Volvo и Cummins 5,9L
- 1 - Свечной адаптер M12 x 1,25 и M18 x 1,5 для Mercedes Benz
- 1 - Свечной адаптер M10 x 1,0 для Ford/International, GM
- 1 - Переходник для Bacharach



АТР-2177

Компрессометр дизельный универсальный для большинства марок

- Набор для измерения компрессии дизельных двигателей
- Компрессометр позволяет диагностировать состояние поршневых колец, клапанов и головки блока
- В комплекте адаптеры, позволяющие диагностировать широкий перечень легкового и коммерческого транспорта, а также специальной и сельскохозяйственной техники
- 1 - Манометр Ø 100 мм с гибким шлангом высокого давления 370 мм с быстрым разъемом и кнопкой сброса
- Показания манометра: 0 - 70 кг/см² (атм)
- 20 - Свечных адаптеров для: VW-Audi, Alfa Romeo, BMW, Chrysler, Deawoo, Fiat, Ford, Hyundai, Isuzu, Land Rover, Mazda, Mercedes, Mitsubishi, Nissan, Opel, PSA, Renault, Saab, Toyota, Volvo, ...
- 5 - Форсуночных адаптеров: M20, M22, M24, Ford Stanadyne
- 1 - Набор прижимных форсуночных адаптеров ATP-2176-145C



АТР-2176

Пневмотестер дизельных двигателей

- Набор применяется для диагностики герметичности камеры сгорания двигателя
- Принцип действия основан на измерении процента утечки воздуха, подаваемого в цилиндр
- Позволяет оценить состояние поршневых колец, стенок цилиндра, клапанов и прокладки головки блока
- В комплекте адаптеры, позволяющие диагностировать широкий перечень легкового и коммерческого транспорта, а также специальной и сельскохозяйственной техники
-
- 1 - Пневмотестер Ø 100 мм с гибким шлангом высокого давления 370 мм с быстрым разъемом
- Показания манометра: 0 - 100 %
- 20 - Свечных адаптеров для: VW-Audi, Alfa Romeo, BMW, Chrysler, Deawoo, Fiat, Ford, Hyundai, Isuzu, Land Rover, Mazda, Mercedes, Mitsubishi, Nissan, Opel, PSA, Renault, Saab, Toyota, Volvo, ...
- 5 - Форсуночных адаптеров: M20, M22, M24, Ford Stanadyne
- 1 - Набор прижимных форсуночных адаптеров ATP-2176-145C



АТР-2176-145C

Набор прижимных форсуночных адаптеров

- В комплекте различные адаптеры и прижимные пластины, которые позволяют имитировать конфигурацию форсунки для измерения компрессии и герметичности цилиндра
- Подходят для большого количества коммерческого транспорта и грузовиков



АТР-2184

Приспособление для проверки дизельных форсунок

- Позволяет проверять атомизацию, давление и конфигурацию факела распыла форсунки
- В комплекте 2 коннектора для форсунок M12 и M14
- Бачок оборудован фильтром тонкой очистки



АТР-2191

Тестер бензиновых и дизельных форсунок

- Предназначен для проверки дизельных и бензиновых форсунок. Позволяет проверить давление начала впрыска, утечку распылителя, утечку запорной иглы, качество распыления.
- Комплект штуцеров: M12x1.25, M14x1.5, M17x0.75
- Насос с манометром Ø 85.75 мм
- Показание манометра: 0-400 bar



АТР-2115

Тестер дизельных форсунок common rail

- Применяется для диагностики, систем: Bosch, Delphi, Denso



АТР-2116

Тестер дизельных форсунок common rail с переходниками

- Применяется для диагностики, систем: Bosch, Delphi, Denso
- В комплекте адаптеры для форсунок с боковым отводом

КОМПРЕССОМЕТРЫ БЕНЗИНОВЫЕ



АТР-2065

Компрессометр бензиновый

- Удобный дизайн
- Простая надежная конструкция



АТР-2067

Компрессометр бензиновый

- Компрессометр позволяет диагностировать состояние поршневых колец, клапанов и головки блока
- 1 - Манометр с быстрым разъемом и кнопкой сброса показаний
- Показания манометра: 0 - 21 кг/см² (атм)
- 1 - Прямая трубка 150 мм с универсальным прижимным конусным разъемом и быстросъемным штуцером
- 1 - Гибкий шланг высокого давления 320 мм с быстросъемным штуцером и двумя резьбовыми адаптерами M14 и M18



АТР-2205

НОВИНКА

Компрессометр бензиновый цифровой с гибкой насадкой

- Позволяет диагностировать состояние поршневых колец, клапанов и головки блока
- Компрессометр оснащён цифровым манометром с быстрым разъемом и кнопкой сброса показаний, гибким шлангом высокого давления и сменными насадками
- Показания манометра: 0.1 - 20 кг/см² (атм)
- Температура использования: 0-40°
- Питание от батарейки 9 вольт



АТР-2206

НОВИНКА

Компрессометр бензиновый с гибкой и жесткой насадкой, M10 x 1, M12 x 1, M14 x 1

- Компрессометр позволяет диагностировать состояние поршневых колец, клапанов и головки блока
- 1 - Манометр с быстрым разъемом и кнопкой сброса показаний
- 1 - Прямая трубка с универсальным прижимным конусным разъемом и быстросъемным штуцером
- 1 - Гибкий шланг высокого давления с быстросъемным штуцером и тремя резьбовыми адаптерами M10, M12 и M14
- Показания манометра: 0 - 20 кг/см² (атм)



АТР-2075

Компрессометр бензиновый

- Набор для измерения компрессии бензиновых двигателей легковых автомобилей и мотоциклов
 - Компрессометр позволяет диагностировать состояние поршневых колец, клапанов и головки блока
 - 1 - Манометр с быстрым разъемом и кнопкой сброса показаний
- Показания манометра: 0 - 21 кг/см² (атм)
- 1 - Гибкий шланг высокого давления 400 мм с быстросъемным разъемом
 - 1 - Прямая трубка 130 мм с универсальным прижимным конусным разъемом и быстросъемным штуцером
 - 1 - Трубка 130 мм загнутая 45° с универсальным прижимным конусным разъемом и быстросъемным штуцером
 - 4 - Переходника с быстросъемными штуцерами: M10 x 1, M12 x 1,25, M14 x 1,25, M18 x 1,5



АТР-2073А

Компрессометр профессиональный бензиновый

- Набор для измерения компрессии бензиновых двигателей легковых автомобилей и мотоциклов
- Компрессометр позволяет диагностировать состояние поршневых колец, клапанов и головки блока
- В отличие от АТР-2073, шланг манометра оборудован специальным клапаном, что позволяет не учитывать паразитный объем воздуха в шланге, обеспечивая максимальную точность измерений
- Манометр с кнопкой сброса показаний
- 1 - Манометр с гибким шлангом высокого давления с быстросъемным штуцером и двумя резьбовыми адаптерами M14 и M18
- Показания манометра: 0 - 21 кг/см² (атм)
- 5 - Свечных адаптеров: M10 x 1,0 57 мм, M12 x 1,25 57 мм, M14 x 1,25 64 мм, M14 x 1,25 94 мм, M18 x 1,5 57 мм
- 2 - Двусторонних свечных метчика: M14 x M18, M10 x M12



АТР-2106В

Тестер для проверки герметичности цилиндра

Набор применяется для диагностики герметичности камеры сгорания двигателя

- Принцип действия основан на измерении процента утечки воздуха, подаваемого в цилиндр
- Позволяет оценить состояние поршневых колец, стенок цилиндра, клапанов и прокладки головки блока
- Подходит для любых бензиновых двигателей со свечной резьбой M14 и M18

ДИАГНОСТИКА ДАВЛЕНИЯ МАСЛА



АТР-2074А

Набор для измерения давления масла №1 профессиональный

- Позволяет быстро и просто измерить давление масла, предназначен для диагностики неполадок двигателя и масляного насоса
- 1 - Манометр с гибким маслостойким шлангом высокого давления 830 мм с быстрым разъемом и кнопкой сброса
- Показания манометра: 0 - 10 кг/см² (атм)
- 9 - Адаптеров: 1/8" x 28 BSP, 1/8" x 27 NPT, 1/4" x 18 NPT, 3/8" x 20 UN, 1/2" x 20 UNF, M10 x 1, M12 x 1,5, M14 x 1,5, M18 x 1,5
- 1 - Быстросъемный разъем 90°



АТР-2100

Набор для измерения давления масла №2

- Позволяет быстро и просто измерить давление масла, предназначен для диагностики неполадок двигателя и масляного насоса легковых и грузовых автомобилей
- 1 - Манометр с гибким маслостойким шлангом высокого давления 600 мм с адаптером 1/8" x 27 NPT
- Показания манометра: 0 - 20 кг/см² (атм)
- 9 - Адаптеров с разной резьбой



АТР-2083

Набор для измерения давления масла в трансмиссии

- Подходит для большинства автомобилей
- 1 - Манометр низкого давления 0 - 6,8 кг/см² (атм)
- 1 - Манометр высокого давления 0 - 34 кг/см² (атм)
- 1 - Шланг с быстросъемным штуцером и переходником 1/8" x 27 NPT
- 12 - Переходников с различной резьбой



АТР-2174

Тестер гидравлического усилителя рулевого управления

- Комплект позволяет легко диагностировать неисправности в насосе и других элементах системы гидроусилителя руля
- В комплект входят 13 адаптеров подходящих для большинства моделей гидроусилителя руля



АТР-2090

Набор для измерения давления в топливной системе

- Набор предназначен для измерения давления в современных топливных системах японских автомобилей
- Позволяет выявить повреждение топливной магистрали, топливного фильтра, топливного насоса и регулятора
- 1 - Манометр Ø 90 мм с быстросъемным разъемом
- Показания манометра: 0 - 10 кг/см² (атм)
- 1 - Соединительный шланг с клапаном сброса и шлангом отвода топлива
- 1 - Двухсторонний адаптер для шлангов: 5/16", 3/8"
- 1 - Односторонний адаптер для шлангов: 1/4", 5/16", 3/8"
- 6 - Адаптеров с наружной резьбой: M6 x 1,0, M8 x 1,0, M10 x 1,0, M12 x 1,25, M12 x 1,5, M14 x 1,5



АТР-2091

Набор для измерения давления в топливной системе

- Набор предназначен для измерения давления в современных топливных системах европейский автомобилей CIS, CISE, K-Jetronic
- Позволяет выявить повреждение топливной магистрали, топливного фильтра, топливного насоса и регулятора
- 1 - Манометр Ø 90 мм с быстросъемным разъемом
- Показания манометра: 0 - 10 кг/см² (атм)
- 1 - Соединительный шланг с клапаном сброса и шлангом отвода топлива
- 1 - Соединительный шланг с выпускным клапаном для тестирования систем CIS и TBI
- 1 - Шланг с адаптером GM EFI
- 1 - Шланг с адаптером Ford EFI
- 7 - Адаптеров с внутренней резьбой: M8 x 1,0, M8 x 1,0 удлинненный, M10 x 1,0, M12 x 1,5, 1/4" BSPT, M14 x 1,5, M16 x 1,5
- 6 - Адаптеров с наружной резьбой: 1/4" BSPT, M8 x 1,0, M8 x 1,0 удлинненный, M10 x 1,0, M14 x 1,5, M16 x 1,5



АТР-2089

Набор для измерения давления топлива

- Применяется на большинстве автомобилей, оснащенных механическими и электронными системами впрыска топлива
- Позволяет выявить повреждения топливной магистрали, топливного фильтра, топливного насоса и регулятора давления
- В наборе большой выбор латунных и стальных фитингов
- Подходит для систем: Bosch K KE KE3 L, LE "", LH Jetronic, Bosch Motronic M13, M17, M25, M31, ML4.1 Motronic, Daihatsu, Fei, Fiat Spi, Бебер, IAW, Ford EEC IV Efi (Incl Zeta) Weber CFI, GM Multec-м, Honda PGM Fi, Lucas L Howtwire, P Digital, Mazda Egi, Mitsubishi Eci Mpi, Nissan Efi и CAOP, Renault R Electronic, Rover Spi PGMFi, Subaru MPFI, Suzuki Epi, Toyota Efi TCCS, Volkswagen Digijet Digifant VAG Mpi, Weber Marelli IAW



АТР-2076

Набор для измерения давления в системе впрыска топлива бензиновых двигателей

- Подходит для большинства бензиновых автомобилей с впрыском топлива
- В комплекте адаптеры для: AMC, ACURA, ALFA-ROMEO, AUDI, BMW, CHRYSLER, DAIHATSU, EAGLE, FIAT, FORD, GM, GEO, HONDA, HYUNDAI, ISUZU, JEEP, JAGUAR, MAZDA, MERCEDES BENZ, MITSUBISHI, NISSAN/DATSUN, PEUGEOT, PORSCHE, RENAULT, SAAB, STERLING, SUBARU, SUZUKI, TOYOTA, TRIUMPH, VW, VOLVO, ВАЗ, ГАЗ

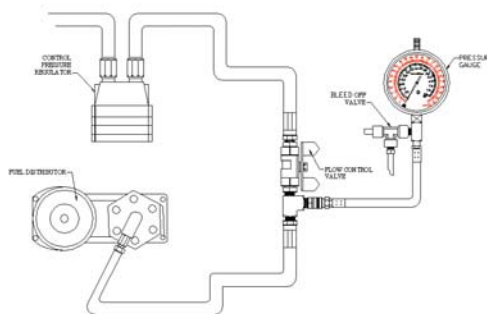

АТР-2167

Набор для тестирования многоточечной топливной системы

- Набор предназначен для измерения давления в современных многоточечных топливных системах MFI бензиновых двигателей
- Позволяет выявить повреждение топливной магистрали, топливного фильтра, топливного насоса и регулятора
- 1 - Манометр с гибким шлангом высокого давления с быстрым разъемом, клапаном сброса и шлангом отвода топлива
- Показания манометра: 0 - 10 кг/см² (атм)
- 1 - Шланг с адаптером GM EFI
- 1 - Шланг с адаптером Ford EFI
- 1 - Односторонний адаптер для шлангов: 1/4", 5/16", 3/8"
- 1 - Двухсторонний адаптер для шлангов: 5/16", 3/8"
- 1 - Адаптер с резьбой 6 мм



АТР-2088

Набор для измерения давления в топливной системе

- Позволяет выявить повреждение топливной магистрали, топливного фильтра, топливного насоса и регулятора
- В комплекте 2 манометра: высокого 0 - 7 кг/см² (атм) и низкого 0 - 3,5 кг/см² (атм) давления
- Большое количество адаптеров и переходников позволяют проводить измерения давления большинства современных систем впрыска топлива: PFI - система распределенного (многоточечного) впрыска, TBI - система центрального впрыска, CIS - система непрерывного впрыска, EFI - импульсная (электронная) система впрыска, K-JETRONIC, L-JETRONIC и т.д.

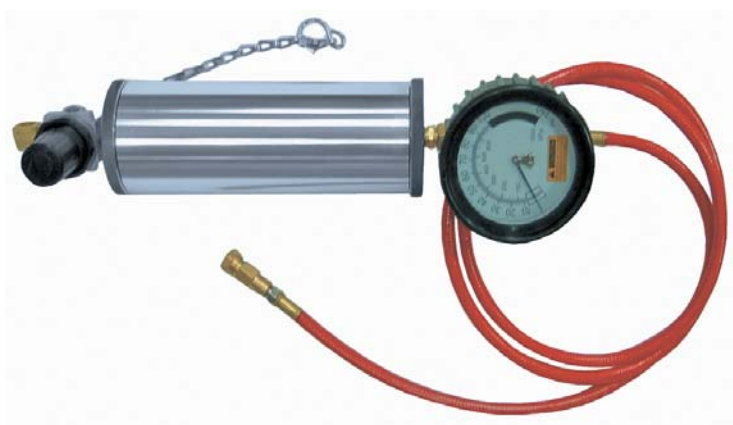

АТР-2179

Устройство для очистки топливной системы

- Благодаря очистке топливной системы происходит восстановление характеристик двигателя
- Устройство позволяет:
 - Очистить впускной коллектор
 - Очистить форсунки
 - Очистить клапаны
 - Очистить камеру сгорания
- Работает от компрессора



АТС-4001

Набор для тестирования и очистки топливной системы

- Набор предназначен для измерения давления и очистки современных топливных систем: CIS, CISE, K-Jetronic, L-Jetronic, TBI, CFI, EFI, MPFI, ECI, AFC
- Показания при измерении давления позволяют выявить повреждение топливной магистрали, топливного фильтра, топливного насоса и регулятора
- Благодаря очистке топливной системы происходит восстановление характеристик двигателя
- Позволяет очистить: впускной коллектор, форсунки, клапаны, камеру сгорания и т.д.

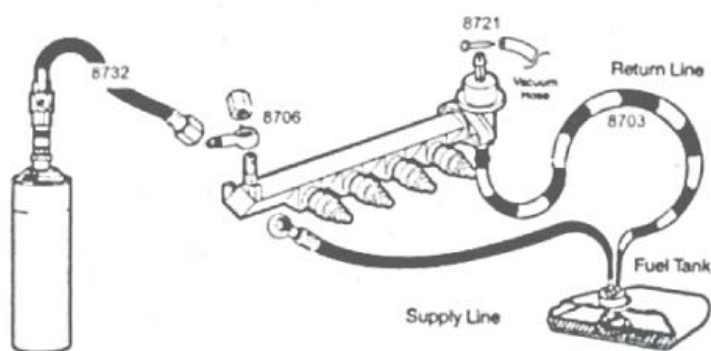

ПРОЧИЕ ДИАГНОСТИЧЕСКИЕ ПРИБОРЫ

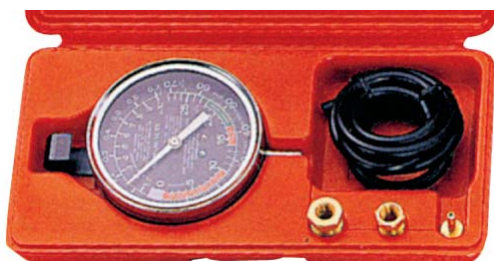

АТР-2097

Вакуумметр, тестер топливных насосов

- Приспособление позволяет диагностировать утечки в вакуумной и топливной системе, производить тестирование вакуумного и топливного насоса, определять неполадки клапанного механизма
- Большой манометр с легкими для чтения шкалами и цветными зонами
- Материал корпуса: стекло и нержавеющая сталь.
- Длинный резиновый шланг с адаптерами M14 и M18



АТР-2103

Вакуумметр

- Приспособление позволяет диагностировать неисправности различных систем автомобиля: топливной системы, системы зажигания, тормозной системы, системы охлаждения
- В наборе имеются резервуары и переходники для прокачки тормозов
- Создаваемое разряжение: 0 - 1 кг/см² (атм)

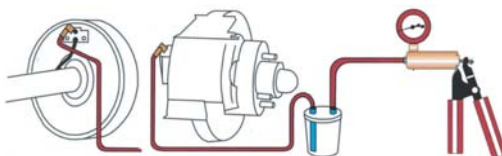

АТР-2110А

Стетоскоп электронный 6-канальный

- Позволяет определить посторонние шумы, вибрации и их источники в механических агрегатах: двигателе, трансмиссии, выпускной системе, системе охлаждения, топливной системе и т.д.



АТР-2181

Пирометр - инфракрасный термометр

- Выбор отображения температуры в градусах Цельсия и Фаренгейта
- Подсветка ЖК-дисплея
- Лазерное прицеливание
- Функция протоколирования максимального и минимального результатов
- Функция памяти хранения данных
- Автоматическое выключение
- Диапазон измерений: -35°C - 500°C
- Разрешение: 0,1°C
- Погрешность: ±2 % или ±2°C
- Время отклика: 2 раза в секунду
- Поле зрения: 12:1 в соотношении к минимальной цели размером 20 мм
- Спектральная чувствительность: 6 - 14 μМ



АТР-2901

НОВИНКА

Вакуумметр

- 22 предмета
- Приспособление позволяет диагностировать неисправности различных систем автомобиля: топливной системы, системы зажигания, тормозной системы, трансмиссии, системы охлаждения и кондиционирования
- В наборе имеются резервуары и переходники для прокачки тормозов
- Создаваемое разрежение: 0 -1 кг/см² (атм)



АТР-2102

Пневмо-вакуумный тестер

- Приспособление позволяет диагностировать неисправности в различных системах автомобиля:
 - топливной системе
 - системе зажигания
 - тормозной системе
 - трансмиссии
 - системе охлаждения и кондиционирования
- В наборе имеются резервуары и переходники для прокачки тормозов
- Создаваемое давление: 0 - 4 кг/см² (атм)
- Создаваемое разрежение: 0 - 1 кг/см² (атм)



АТА-0355

Тестер искрообразования

- Устанавливается между свечой и высоковольтным проводом
- Световой индикатор загорается в момент искрообразования



АТР-2094

Стетоскоп механика

- Позволяет определить посторонние шумы, вибрации и их источники в механических агрегатах: двигателе, трансмиссии, выпускной системе, системе охлаждения, топливной системе и т.д.
- Игла из алюминиевого сплава



АТР-2095

Стетоскоп механика

- Позволяет определить посторонние шумы, вибрации и их источники в механических агрегатах: двигателе, трансмиссии, выпускной системе, системе охлаждения, топливной системе и т.д.

ЭНДОСКОПЫ ТЕХНИЧЕСКИЕ

АТР-3200



- Лучшее соотношение цены, качества и функций



АТР-3200А НОВИНКА



- Изображение стало еще лучше, установлена новая цифровая камера, Зонд с фиксацией.
- Все управление через интерфейс программы. Еще удобнее!

АТР-3201



- Компьютер не нужен
- Влагозащищенный корпус IP55
- Две камеры. обзор 360
- Гибкий зонд с фиксацией



Параметры	АТР-3200	АТР-3200А	АТР-3201
Температура работы	0°C~60°C	0°C~60°C	0°C~60°C
Тип камеры	аналоговая	цифровая	аналоговая
Формат съемки/ Разрешение	mpeg4 / jpg (640x480)	mpeg4 / jpg (640x480)	mpeg4 / jpg (320x240)
Интерфейс, питание	USB	USB	AA x 4 (Alkaline or Ni-HM)
Время работы	не ограничено	не ограничено	4 часа
Защита погружаемой части зонда	IP67 масла, воды, пыли	IP67 масла, воды, пыли	IP67 масла, воды, пыли
Управление	в интерфейсе программы + кнопки на блоке и зонде	в интерфейсе программы, дублирование ф-ий на блоке	на блоке управления
Диаметр зонда	5,5мм	5,5мм	4,9мм
Фиксация зонда	нет	есть	есть
Количество камер	1	1	2
Карта памяти	нет	нет	SD-card (до 32Гб)
Экран	нет	нет	3.5" TFT LCD QVGA, 320X240
Освещение изображения	есть	есть	есть
Поворот изображения	есть	есть	есть
Антиблик	есть	есть	нет
Очистка изображения	есть	есть	нет

НОВИНКА

Линза зеркальная для видеоэндоскопа

- Применяется для смены угла обзора камеры в сложных для осмотра местах
- Подойдет для видеоэндоскопов АТА-3200 и АТА-3200А



Артикул	Диаметр (мм)	Угол зеркала
АТР-3206А1	5,5	70°
АТР-3206А2	5,5	90°
АТР-3206А3	5,5	110°

НОВИНКА

АТР-3206В1

Насадка для видеоэндоскопа крюк и магнит 2 в 1

- Применяется для извлечения утерянного крепежа и мелких предметов из труднодоступных мест и скрытых полостей.
- Подойдет для использования с видеоэндоскопами АТР-3200 и АТА-3200А.



СЪЁМНИКИ
ПОДШИПНИКИ

ПОДВЕСКА

ТОРМОЗА

Линза зеркальная для видеоэндоскопа

- Используется с эндоскопом АТА-0430



Артикул	Диаметр (мм)	Угол зеркала
АТА-0431А-0645	6	45°
АТА-0431А-0835	8	35°
АТА-0431А-0845	8	45°
АТА-0431А-0860	8	60°

ШИНОМОНТАЖ
ТРАНСМИССИЯ

ОТСЕК

АТР-2080

Синхронизатор карбюраторов вакуумный

- Позволяет синхронизировать 2 - 4 карбюратора
- Подходит для проверки топливного насоса
- 4 - Манометра на жесткой плате
- 4 - Гибких шланга 750 мм



МОТОРНЫЙ ОТСЕК
ДИАГНОСТИКА

ЭЛЕКТРИКА

РЕЗЬБА

РАБОТА С ГСМ

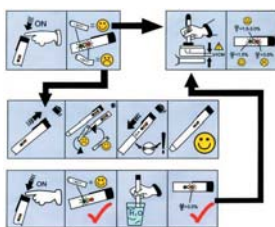

АТР-2118

Тестер тормозной жидкости

- Процентное содержание воды показывается диодными индикаторами:
- зеленый < 1,5 %
- желтый = 1,5 - 3 %
- красный > 3 %



АТК-8063

НОВИНКА

Ареометр для электролита

Применяется для определения плотности электролита в аккумуляторных батареях.



АТК-8064

НОВИНКА

Ареометр для антифриза

Применяется для определения плотности автомобильной охлаждающей жидкости.



АТР-2185

Рефрактометр оптический

- Портативный оптический рефрактометр - это точный инструмент для определения точки замерзания охлаждающей жидкости, жидкости омывания стекол и плотности электролита
- Прибор может использоваться для экспресс-анализа температуры кристаллизации
- Диапазон измерения точек замерзания: 0°C - -50°C
- Минимальная градация точки замерзания: 5°C
- Диапазон измерения плотности электролита: 1,1 г/см³ - 1,4 г/см³
- Минимальная градация плотности электролита: 0,01 г/см³

ЭЛЕКТРИКА



АТК-8086

Нагрузочная вилка

- Быстрая проверка аккумулятора, электрики и зарядки
- Медные провода и разъемы
- Корпус из нержавеющей стали



АТК-8079

Щеточка для клемм аккумулятора



АТР-1304

НОВИНКА

Устройство для сохранения памяти авто и тестирования АКБ, 12В

- Используется для подачи напряжения через гнездо прикуривателя при отключении аккумуляторной батареи
- Также позволяет проводить тест состояния аккумулятора
- Прибор значительно сэкономит время на ввод кода магнитолы и позволит избежать возможного сбоя бортовой электроники



АТР-1306В

НОВИНКА

Устройство для сохранения памяти авто, 12В, разъем OBD II

- Используется для подачи напряжения через разъем OBD II при отключении аккумуляторной батареи
- Также позволяет проводить тест состояния аккумулятора
- Прибор значительно сэкономит время на ввод кода магнитолы и позволит избежать возможного сбоя бортовой электроники



АТР-1305

НОВИНКА

Устройство для защиты от скачков напряжения при проведении сварочных работ, 12 и 24В

- Подсоедините зажимы прибора к клеммам аккумуляторной батареи, дождитесь, когда загорится зелёный светодиод
- Это означает что устройство активировано, и электроника автомобиля защищена от скачков и перепадов напряжения, можно проводить сварочные работы
- Прибор может использоваться с напряжением бортовой сети 12 и 24 вольта



АТР-2182

Мультиметр автомобильный профессиональный

- 19 функций для 4-тактных двигателей
- Может использоваться в профессиональной диагностике и в бытовых целях
- Подходит для тестирования 4-, 6-, 8-цилиндровых двигателей
- В комплекте зажимной датчик индукции и датчик температуры
- Прочный противоударный корпус выдерживает падение с высоты 1 м



АТР-2192

Вольтметр универсальный 6 - 400 В

- Подходит как для бытовых целей, так и для промышленной эксплуатации
- Диапазон измерений: 6 - 400 В AC / DC
- Показываемые значения: 6, 12, 24, 50, 120, 220, 400 В AC / DC



АТР-2042

Пробник светодиодный

- Быстро и безопасно тестирует электронные сети автомобилей, в том числе подходит для двигателей с электронным управлением
- Высокая индуктивность защищает электронные датчики, микропроцессоры, компоненты электронного управления зажиганием и подушек безопасности
- Определяет полярность в 6 В, 12 В и 24 В системах
- Диодные индикаторы: красный - "+", зеленый - масса



АТР-2047

Пробник 6 - 24 В

- Латунный корпус с тестовой лампочкой
- Наконечник закрывается латунным колпачком
- Кабель 850 мм с зажимом

TCP-10352

Набор автоэлектрика

226 предметов

- В наборе автомобильные лампы
- Кол-во в короб.: 12 шт; Вес нетто: 1,11 кг; Вес брутто: 1,9 кг



ПОДШИПНИКИ

СЪЁМНИКИ

ПОДВЕСКА

ТОРМОЗА

ШИНОМОНТАЖ

ТРАНСМИССИЯ

МОТОРНЫЙ ОТСЕК

ДИАГНОСТИКА

ЭЛЕКТРИКА

РЕЗЬБА

РАБОТА С GSM

TCP-10026

Набор для обжимки с клещами и клеммами

201 предмет

- Кол-во в короб.: 12 шт; Вес нетто: 0,5 кг; Вес брутто: 0,585 кг



ATA-0436A

Набор приспособлений для разъединения электрических разъемов

- Не повреждают разъемы



ATG-6229

Набор корончатых головок

8 предметов

- Применяются для демонтажа антенн, блоков управления зеркалами заднего вида
- Подходят для: Ford, Chrysler, GM, Mazda, Mercury, Mitsubishi, Nissan, Toyota и др.





ATG-6226

Набор съемников радио/CD

9 предметов

- 2 - Ключа для VW-Audi Concert, Symphony I и Symphony II
Подходят для модуля навигации и CD-changer'a
OEM номер VAG: T10057
- 2 - Ключа для VW Passat, Jetta, Golf
OEM номер VAG: 3316
- 1 - Ключ пятигранный для BMW
- 2 - Ключа для Mercedes-Benz
Подходят для моделей с 1992 года: W129, W140, W163, W202, W210
Также подходят для Range Rover с навигацией Becker и некоторых моделей Porsche, включая Cayenne и 911
- 2 - Ключа для DIN: Alfa-Romeo, Fiat, Ford, PSA, Renault, VW-Audi, Blaupunkt, Clarion, VDO, Grundig



ATG-6260

Набор съемников радио/CD

20 предметов

- 4 - Ключа для VW-Audi Concert, Symphony I и Symphony II
Подходят для модуля навигации и CD-changer'a
OEM номер VAG: T10057
- 2 - Ключа для VW Passat, Jetta, Golf
OEM номер VAG: 3316
- 1 - Ключ пятигранный для BMW
- 1 - Ключ Г-образный для BMW, Opel
- 2 - Ключа для Mercedes-Benz
Подходят для моделей с 1992 года: W129, W140, W163, W202, W210
Также подходят для Range Rover с навигацией Becker и некоторых моделей Porsche, включая Cayenne и 911
- 2 - Ключа U-образных для DIN: Alfa-Romeo, Fiat, Ford, PSA, Renault, VW-Audi, Blaupunkt, VDO, Grundig
- 2 - Ключа U-образных для Blaupunkt, Clarion, Peugeot
- 2 - Ключа для новых моделей Becker
- 2 - Ключа для Skoda
- 2 - Ключа для JVC, Pioneer



AKD-20001

Ножницы для электрики

- Нержавеющая сталь
- Полированные режущие кромки
- Длина ножниц: 145 мм
- Толщина провода 3,5 мм



ACP-20001

Клещи для зачистки проводов

0,8 - 2,6 мм²

- Маслостойкие ручки с обливом из поливинилхлорида
- Полированные режущие кромки
- Кол-во в упак.: 10 шт;
- Кол-во в короб.: 100 шт;
- Вес нетто: 0,16 кг; Вес брутто: 0,17 кг



TCP-10054

Клещи для обжимки клемм и снятия изоляции "стриппер"

- Кол-во в упак.: 10 шт;
- Кол-во в короб.: 60 шт;
- Вес нетто: 0,25 кг; Вес брутто: 0,28 кг



ACP-30001C

Клещи для обжимки клемм, автомат

- Тип клемм: открытые
- Кол-во в упак.: 10; Кол-во в короб.: 40 шт; Вес нетто: 0,525 кг; Вес брутто: 0,56 кг



ACP-10001

Клещи для обжимки клемм в наборе с шестью сменными губками

- Кол-во в короб.: 10 шт; Вес нетто: 1,2 кг; Вес брутто: 1,3 кг



ACP-3A

Губки для для обжимателя клемм ACP-30001

- Кол-во в короб.: 100 шт;
- Вес нетто: 0,12 кг;
- Вес брутто: 0,13 кг;



ACP-3D НОВИНКА

Губки для обжимателя клемм ACP-30001

- Кол-во в короб.: 100 шт;
- Вес нетто: 0,12 кг;
- Вес брутто: 0,13 кг;



ACP-3C

Губки для для обжимателя клемм ACP-30001

- Кол-во в короб.: 100 шт;
- Вес нетто: 0,12 кг;
- Вес брутто: 0,13 кг;



ACP-H НОВИНКА

Губки для обжимателя клемм ACP-30001

- Кол-во в короб.: 100 шт;
- Вес нетто: 0,12 кг;
- Вес брутто: 0,13 кг;



TCP-10351

Клещи для зачистки проводов и обжимки клемм

7 функций

- Длина: 200 мм
- Тип клемм: изолированные, неизолированные
- Кол-во в упак.: 12; Кол-во в короб.: 72 шт;
- Вес нетто: 0,195 кг; Вес брутто: 0,21 кг;



TCP-10353

Клещи для зачистки проводов и обжимки клемм

5 функций

- Длина: 225 мм
- Кол-во в упак.: 12; Кол-во в короб.: 72 шт;
- Вес нетто: 0,250 кг; Вес брутто: 0,265 кг;



ATF-5064

Набор шпильковертов

7 предметов

- Подходят для откручивания и закручивания шпилек с правой и левой резьбой
- Размеры: 5, 6, 7, 8, 10, 12, 14 мм
- Максимальный момент для размеров 5 - 8 мм: 20 Нм; 10 - 14 мм: 33 Нм
- Размер привода: 1/2"

ATF-5064-6MM: Размер 6 мм

ATF-5064-8MM: Размер 8 мм

ATF-5064-10MM: Размер 10 мм

ATF-5064-12MM: Размер 12 мм

ATF-5064-14MM: Размер 14 мм



ATF-5066

Набор шпильковертов

4 предмета

- Подходят для откручивания и закручивания шпилек с правой и левой резьбой
- Размеры: 6, 8, 10, 12 мм
- Размер привода: 1/2"



ATF-5123 (ATA-7800)

НОВИНКА

Набор шпильковертов

6 предметов

- Подходят для откручивания и закручивания шпилек с правой и левой резьбой.
- В комплекте трещоточный ключ, повышающий удобство использования.



TAP-50003

Набор экстракторов шпилек

5 предметов

- Изготовлены из стали Cr-Mo
- Размеры: 5/64", 9/64", 5/32", 1/4", 19/64"



TAP-50004

Набор экстракторов шпилек

6 предметов

- Изготовлены из углеродистой стали
- Размеры: 1/8", 1/4", 5/16", 7/16", 9/16", 3/4"



ATH-7017

Набор экстракторов крепежа
25 предметов

- Предназначены для выкручивания обломанных болтов и шпилек 5 - 16 мм

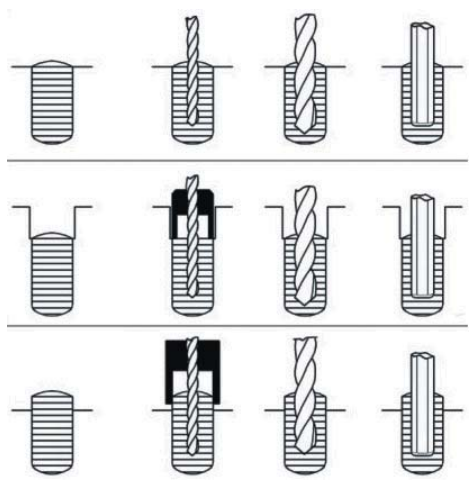

ATF-6250

НОВИНКА

Набор экстракторов для сломанного крепежа, 2, 3, 4, 6, 8, 10 мм



ATF-5116-BLS

Шпильковерт универсальный

- Корпус изготовлен из углеродистой стали, отполирован и покрыт хромом
- Зажимное колесико из стали Cr-Mo
- Диапазон захвата: 6 - 19 мм
- Размер привода: 1/2"



ATH-7026

Набор гайколомов
4 предмета

- ATH-7026A:** Диапазон захвата 3 - 12 мм
- ATH-7026B:** Диапазон захвата 12 - 16 мм
- ATH-7026C:** Диапазон захвата 16 - 26 мм
- ATH-7026D:** Диапазон захвата 26 - 36 мм



ATA-7700

Гайколом гидравлический

- Изготовлен из стали Cr-Mo
- Для гаек диаметром 7 - 22 мм с резьбой от М4 до М14
- Номинальное усилие 4 тонны



ATF-3101

Набор головок для "слизанного" крепежа
3 предмета

- Размеры: 17, 19, 21 (22) мм
- Предназначен для откручивания перетянутого и сильно поврежденного крепежа
- Может быть использован как с воротком так и с гайковертом
- Особая конструкция - 6 специальных, высокопрочных граней (HRC: 45-48)



ATF-5070

Набор головок для "слизанного" крепежа
5 предметов

- Размеры: 12, 14, 17, 19, 21 мм
- Размер привода: 1/2"



Наборы для восстановления резьбы масляной пробки

Артикул	Диаметр (мм)	Шаг резьбы
ATA-7600	13	1,25
ATA-7600A	13	1,5
ATA-7600B	15	1,5
ATA-7600C	17	1,5
ATA-7600D	20	1,5
ATA-7600E	22	1,5
ATA-7600G	18	1,5
ATA-7600H	14	1,25

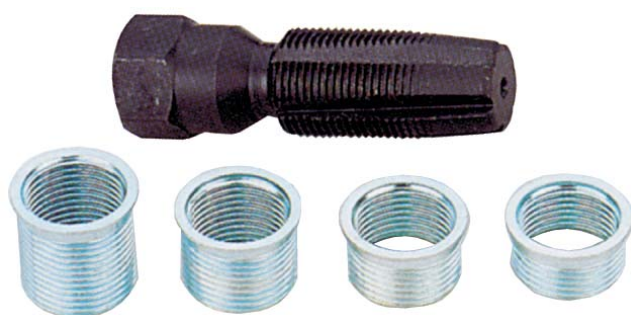

ATA-0342

Метчик свечной
5 предметов

- 1 - Метчик M14
- 4 - Футорки: 3/8", 7/16", 5/8", 13/16"



ATA-7100

Набор для восстановления свечной
резьбы M14*1,25

- 1 - Метчик для развальцовки
- 1 - Ступенчатый метчик
- 1 - Держатель метчиков
- 1 - Вороток для держателя метчиков
- 1 - Инструмент для установки ремонтных футорок
- 1 - Фреза
- 1 - Ремонтные футорки

ATA-7100B

Набор для восстановления свечной
резьбы M12*1,25

- 1 - Метчик для развальцовки
- 1 - Ступенчатый метчик
- 1 - Держатель метчиков
- 1 - Вороток для держателя метчиков
- 1 - Инструмент для установки ремонтных футорок
- 1 - Фреза
- 1 - Ремонтные футорки

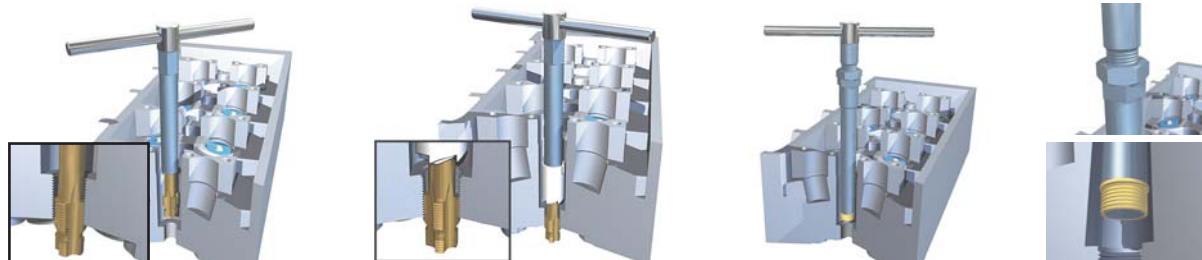

ATH-7033

Набор для восстановления резьбы
82 предмета

- 5 - Приспособлений для установки футорок
- 5 - Метчиков для футорок
- 25 - Футорок M5 x 0,8
- 15 - Футорок M6 x 1,0
- 10 - Футорок M8 x 1,25
- 6 - Футорок M10 x 1,5
- 4 - Футорки M12 x 1,75

Футорки для восстановления резьбы

ATH-7033-M5: Размер M5 x 0,8

ATH-7033-M6: Размер M6 x 1,0

ATH-7033-M8: Размер M8 x 1,25

ATH-7033-M10: Размер M10 x 1,5

ATH-7033-M12: Размер M12 x 1,75



**ОГРАНИЧИТЕЛЬНОЕ
КОЛЬЦО**

**ВСТАВКА ДЛЯ
ВОССТАНОВЛЕНИЯ
РЕЗЬБЫ**

МЕТЧИК ДЛЯ ВОССТАНОВЛЕНИЯ РЕЗЬБЫ



**СТЕРЖЕНЬ С
МАГНИТОМ**

**ОГРАНИЧИТЕЛЬ
ГЛУБИНЫ**



НАБОР ИНСТРУМЕНТА ДЛЯ ВОССТАНОВЛЕНИЯ РЕЗЬБЫ

1. Высверлите поврежденную резьбу на глубину, равную длине вставки и болта или винта, который будет использоваться.
2. Подберите соответствующий стержень и вставку (по каталогу). Убедитесь, что отверстие имеет достаточную глубину для установки вставки и нужного вам болта или винта.
3. Необходимую глубину установки можно выставить с помощью ограничителя (в пределах 40 мм).
4. Выберите подходящий установочный стержень и ограничительное кольцо. Вставьте установочный

стержень в приспособление, затем установите ограничительное кольцо.

5. Установите вставку на стержень: обратите внимание, конец вставки должен попасть в U-образную прорезь установочного стержня.
6. Вворачивайте вставку в отверстие до упора.
7. Запрессуйте направляющую часть восстановительной вставки с помощью выколотки и молотка, чтобы она не препятствовала закручиванию болта на полную длину.

СБОР И РАЗДАЧА ТЕХНИЧЕСКИХ ЖИДКОСТЕЙ



AGH-10003

Шприц для смазки

- Емкость: 400 мл
- Кол-во в короб.: 20 шт; Вес нетто 1,35 кг; Вес брутто 1,4 кг

AGH-10003H

Шприц для смазки со шлангом

- Шланг AGH-H01 в комплекте
- Емкость: 400 мл
- Кол-во в короб.: 20 шт; Вес нетто 1,35 кг; Вес брутто 1,4 кг



AGH-10004

Шприц для смазки

- Оборудован клапаном сброса
- Емкость: 400 мл
- Кол-во в короб.: 20 шт; Вес нетто 1,35 кг; Вес брутто 1,4 кг

AGH-10004H

Шприц для смазки

- Шланг AGH-H01 в комплекте
- Оборудован клапаном сброса
- Емкость: 400 мл
- Кол-во в короб.: 20 шт; Вес нетто 1,35 кг; Вес брутто 1,4 кг



AGH-H01

Шланг для смазки 225 мм

- Шланг производства Германии
- Выдерживает давление до 300 Атм
- Кол-во в короб.: 100 шт; Вес нетто: 0,065 кг; Вес брутто: 0,07 кг



PAE-20024

Шприц для залива масла

- Емкость: 500 мл
- Кол-во в короб.: 20 шт; Вес нетто: 0,77 кг; Вес брутто: 0,93 кг; Объем: 0,002 м³

PAE-20026

Шприц для залива масла

- Емкость: 1000 мл
- Кол-во в короб.: 20 шт; Вес нетто: 1,22 кг; Вес брутто: 1,38 кг

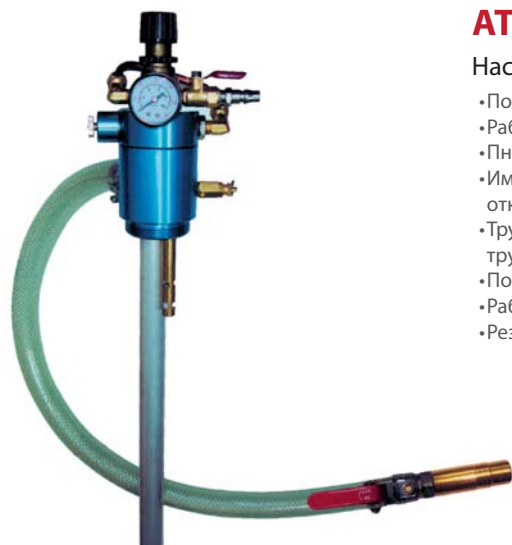

ATS-4232

Насос пневматический для ГСМ

- Подходит для раздачи ГСМ из бочек объемом до 200 л
- Работает на раздачу и забор неагрессивных жидкостей
- Пневматический привод исключает возникновение искры
- Имеет предохранительный клапан для автоматического отключения
- Трубка с удлинителем позволяет откачивать жидкость из глубоких труднодоступных мест
- Потребление воздуха: 100 л/мин
- Рабочее давление: 3 - 6 кг/см³
- Резьба штуцера: 1/4"



ATS-4023B

Емкость для слива масла

- Изготовлена из полиэтилена высокой плотности
- Предназначена для масел и антифриза, также возможно использование с эмульгированными составами для мытья деталей
- Не предназначена для агрессивных жидкостей: растворителей и разбавителей
- Емкость: 16 л



НОВИНКА

ATS-3405

Воронка маслосливная для VAG, BMW, MB, TOYOTA, VOLVO

УНИВЕРСАЛЬНЫЙ
СПЕЦИАЛЬНЫЙ ИНСТРУМЕНТ

СЪЁМНИКИ
ПОДШИПНИКИ

ПОДВЕСКА
ТОРМОЗА

ШИНОМОНТАЖ
ТРАНСМИССИЯ

МОТОРНЫЙ ОТСЕК
ДИАГНОСТИКА

ЭЛЕКТРИКА
РЕЗЬБА

РАБОТА С ГСМ



ATS-4233

Устройство для сбора технических жидкостей

- Возможность использовать с ручным и пневматическим приводом
- Подходит для сбора отработанного масла, трансмиссионного масла, тормозной жидкости, охлаждающей жидкости, жидкости гидроусилителя
- В комплекте щупы различного диаметра
- Емкость: 6 л



ATS-2301

Приспособление для откачивания технических жидкостей ручное и пневматическое

- Позволяет быстро и чисто производить операции по откачиванию многих видов неагрессивных технических жидкостей
- Безопасная конструкция исключает образование искр
- Автоматически останавливает откачивание, когда бак полон
- Может работать как от сжатого воздуха так и вручную
- 3 нейлоновых трубки для откачивания неагрессивных жидкостей
- Силиконовый шланг 1,5 м с резиновым адаптером (может применяться для большинства тормозных штуцеров)
- Емкость: 10 л



ATS-4008

Бачок для откачки и заправки технических жидкостей пневматический

- Оснащен дозатором
- Имеет предохранительный клапан для автоматического отключения
- В комплекте щуп 1 м и гибкий шланг 1,2 м
- Позволяет откачивать жидкость из глубоких труднодоступных мест
- Емкость: 6 л



ATS-3004

НОВИНКА

Приспособление для заправки масла в коробку автомат

Применяется для замены масла в коробках автомат
Приспособление может работать от пневмо линии, а так же от собственного ручного насоса

В комплекте 10 адаптеров для заливки масла:

- №1 - 1 адаптер для Ford 1/8" NP
- №2 - 1 адаптер для Volvo 5/16-24
- №3 - 1 адаптер для VW M10x1.0
- №4 - 1 адаптер для VW короткий
- №5 - 1 адаптер для VW длинный
- №6 - 1 адаптер для BMW, Honda, Nissan загнутый
- №7 - 1 адаптер для Toyota M18x1.5
- №8 - 1 адаптер для VW/Audi DSG M24x1.5
- №9 - 1 адаптер для Audi M22x1.5
- №10 - 1 адаптер для Mercedes M12x1.5
- Манометр для определения давления внутри бака
- Емкость бачка: 12,5 литров
- Длина полиуретанового шланга: 1,5 м
- Оптимальное давление: 1 kg/cm²



ATS-4236

Приспособление для замены гидравлических жидкостей 3,5 л

- Подходит для замены тормозной жидкости, в т.ч с ABS и жидкости в АКПП
- В комплекте разъем M42 для бачка главного цилиндра
- Емкость бачка: 3500 см³

СПЕЦИАЛЬНЫЙ ИНСТРУМЕНТ ПО БРЕНДАМ

BMW

Mercedes

VAG

Chrysler

Ford, Mazda

Opel, GM

Renault

PSA, Fiat

Азия

Грузовые а/м

ХОДОВАЯ BMW



ATC-2186

Набор для выпрессовки и запрессовки шаровых соединений BMW гидравлический

- Подходит для внешнего шарнира подвески E36
- Гидравлический цилиндр 12 т
- OEM номер: 31 1 441 / 31 1 445 / 31 1 447



ATC-2046

Приспособление для замены сайлентблоков BMW

- Применяется для резинометаллических сайлентблоков задней подвески E30, E36, E46



ATC-2054A

Приспособление для замены сайлентблоков BMW

- Применяется для сайлентблоков задней подвески E38, E39, E52, E60, E61, E62, E63, E65

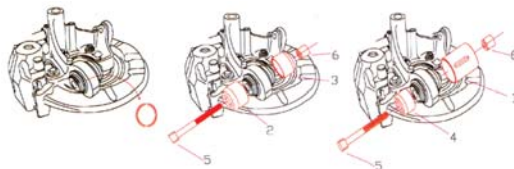

ATC-3200

НОВИНКА

Приспособления для замены сайлентблоков подвески BMW E36/E46

- Применяется для монтажа и демонтажа сайлентблоков рычагов задней подвески и для запрессовки шаровых шарниров



ATC-2207

Приспособление для замены сайлентблоков BMW гидравлическое

- Применяется для верхних сайлентблоков заднего подрамника E32, E34, E38, E39, E65, E66, E53



ATC-2267

Приспособление для замены сайлентблоков BMW

- Применяется для сайлентблоков заднего подрамника E46, E85



ATC-2053A

Приспособление для замены сайлентблоков BMW

- Применяется для сайлентблоков редуктора заднего подрамника E46, E85



BMW

MERCEDES

VAG

CHRYSLER

FORD, MAZDA

OPEL, GM

RENAULT

PSA, FIAT

АЗИЯ

ГРУЗОВЫЕ А/М

**ATC-3202****НОВИНКА**

Набор для замены сайлентблоков BMW E90, E91, E92

- Используется для замены сайлентблока заднего кулака автомобилей BMW
- Применяется для BMW 1 и 3 серии в кузовах E87, E90, E93

**ATC-3201****НОВИНКА**

Набор для замены сайлентблоков BMW

- Подходит для следующих моделей:
- 1 серия: E81, E87
- 3 серия: E36, E46, E83, E90, E91, E92, E93
- 5 серия: E39, E60,
- 6 серия: E63, E64
- 7 серия: E38, E65, E66, E67
- 8 серия: E31
- Z4: E85, E86
- Mini Cooper S: R53

**ATC-4301-1****НОВИНКА**

Оправка для пружин BMW E39, E46

- Используется с набором ATC-5002 и ATC-2158B
- OEM-номер: 31 3 354

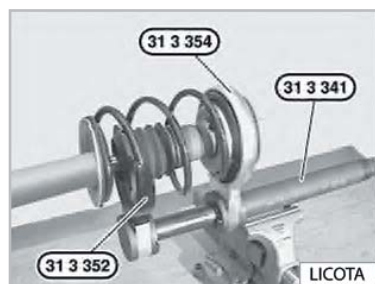



ATA-9154

НОВИНКА

Ключ для масляной пробки BMW, VAG

Применяется для откручивания масляных пробок на автомобилях BMW и Volkswagen AG.



ATA-0480

Приспособление для запрессовки маслосъемных колпачков BMW

- Подходит для колпачков Ø 7 мм и 8 мм
- Длина 160 мм
- OEM номер: 11 1 200 / 11 1 130

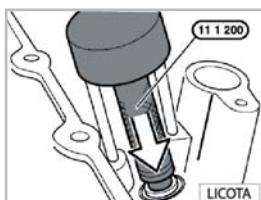

ATA-4419

Набор для демонтажа дизельных форсунок BMW Common Rail

- Предназначен для демонтажа плотнопосаженных форсунок без снятия головки блока дизельных двигателей BMW M47TU, M57, M57TU, M87, M87TU
- В комплект входит продувка и фрезы для чистки посадочных мест форсунок
- Используется вместе с гидроцилиндром ATA-3502-PHS

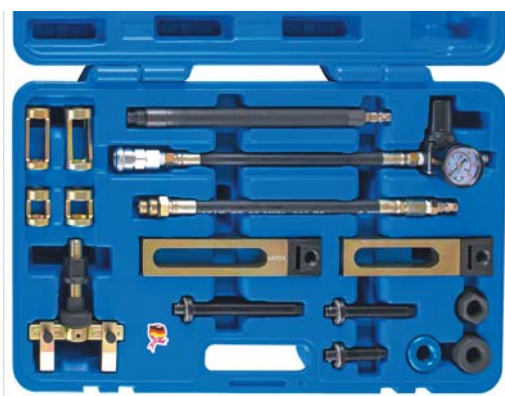

ATA-1400

Рассухариватель универсальный

- Универсальное приспособление для снятия и установки клапанов как на снятой, так и на установленной головке блока
- При установленной головке блока, создает давление в камере сгорания при помощи сжатого воздуха через пневматический адаптер, что позволяет надежно удерживать клапаны
- Подходит для большинства современных автомобилей с верхним расположением клапанов, включая двигатели Mercedes: M102, M103, M104, M111, M112, M113, M271, M272; BMW: N42, N52, N62, M54, M52, M56

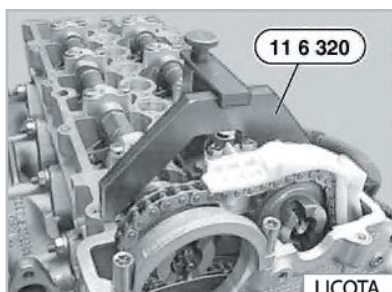
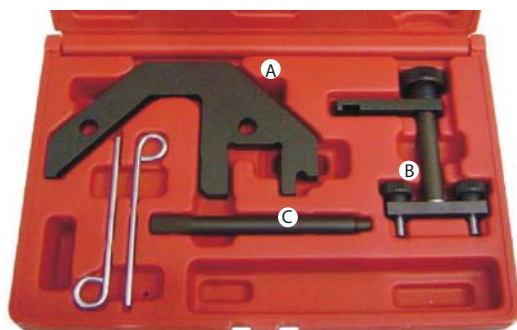

ATA-0522

НОВИНКА

Набор для обслуживания дизельных двигателей BMW

- Подходит для двигателей: M47, M47T2, M47TU, M57, M57T2, M57TU
- Также подходит для двигателей Land Rover TD4 и Range Rover TD6

Комплектация:

- А - Установочный шаблон для фиксации распредвала выпускных клапанов
ОЕМ номер: 11 6 321
- В - Держатель установочного шаблона
ОЕМ номер: 11 6 322
- С - Фиксатор коленчатого вала в ВМТ
ОЕМ номер: 11 2 300
- D - 2 фиксатора натяжителя цепи
ОЕМ номер: 11 6 340



ATA-4417

НОВИНКА

Набор для фиксации маховика BMW

Приспособление используется для фиксации маховика при монтаже/демонтаже центрального болта демпфера.

- OEM-номер: 11 8 180

Применение:

- BMW с двигателями: M47T2, M47TU, M57T2, M57TU, M67, N51, N52, N53, N54, W17.

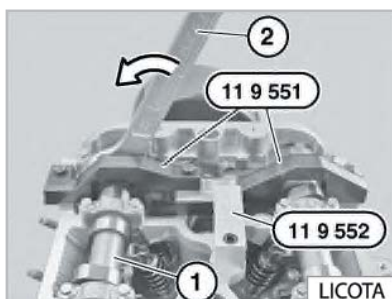

ATA-3805

НОВИНКА

Набор фиксаторов для бензиновых двигателей PSA, MINI N12, N14

Подходит для двигателей с цепным приводом объемом 1.4 и 1.6 с системой Valvetronic.

Данные моторы устанавливаются на автомобили:

- Mini: one, cooper, cooper s
- Peugeot: 207, 308
- Citroen: C4, C4 Picasso

Комплектация:

- 1 - Фиксатор коленвала
ОЕМ номер: 11 9 590
- 1 - Фиксатор распредвалов
ОЕМ номер: 11 9 550
- 1 - Фиксатор распредвала
ОЕМ номер: 11 9 551
- 1 - Контропора
ОЕМ номер: 11 9 552
- 1 - Комплект болтов
ОЕМ номер: 11 9 553
- 1 - Приспособление для преднатяжения цепи
ОЕМ номер: 11 9 340



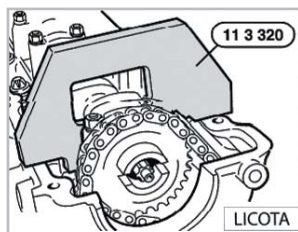

ATA-3810

Набор фиксаторов для дизельных двигателей BMW M41, M51; Land Rover 256T, 25 DT; Opel X25 DT

• Предназначен для дизельных двигателей 1.7, 2.5TD, устанавливаемых на BMW, а также Land Rover и Opel.

В комплекте:

- 1 - Фиксатор коленвала.
OEM номер: 11 2 300
- 1 - Фиксатор распредвала.
OEM номер: 11 3 320
- 2 - Фиксатора плунжерного натяжителя цепи.
OEM номер: 11 3 340
- 2 - Приспособления для демонтажа шестерни ТНВД.
OEM номер: 13 5 120



ATA-3811

Набор фиксаторов для двигателей BMW, MINI, PSA, Peugeot, Citroen

В комплекте:

- 1 - Ключ для удержания демфера крутильных колебаний. Используется на двигателях: N12, N14, N40, N42, N45, N46, N52.
OEM номер: 11 9 280
- 1 - Фиксатор плунжера натяжителя ремня. Используется на двигателях: M41, M43, M44, M47, M47T2, M47TU, M51, M57, M57T2, M57TU, M62, N40, N42, N45, N46, N47, N51, N52, N53, N54, N62, N73.
OEM номер: 11 3 340
- 1 - Фиксатор балансирных валов. Используется на двигателях: N45, N46.
OEM номер: 11 5 140
- 1 - Фиксатор балансирных валов. Используется на двигателях: N40, N42, N45, N46.
OEM номер: 11 9 330
- 1 - Адаптер для натяжителя цепи.
OEM номер: 11 4 362



ATA-4409

Набор фиксаторов для двигателей BMW N42, N46

В комплекте:

- 1 - Фиксатор впускного распредвала.
OEM номер: 11 9 291
- 1 - Фиксатор выпускного распредвала.
OEM номер: 11 9 292
- 1 - Фиксатор коленвала.
OEM номер: 11 9 190

**ATA-2031****НОВИНКА**Набор фиксаторов для регулировки фаз ГРМ
BMW N43

Комплектация:

- 1 - Шаблон для фиксации распределительных валов
OEM-номер: 118690
- 1 - Шаблон для фиксации колес датчиков системы VANOS
OEM-номер: 118710
- 1 - Натяжитель цепи
OEM-номер: 119340
- 1 - Шаблон для фиксации балансирных валов
OEM-номер: 118700
- 1 - Фиксатор коленвала
OEM-номер: 115120
- 2 - Штифта для фиксации натяжителя приводной цепи
OEM-номер: 113340

**ATA-4410**Набор фиксаторов для дизельных
двигателей BMW N47, N47S

- Предназначен для обслуживания 2.0 дизельных двигателей BMW N47, N47S, N57
- Подходит также для Mini Countryman, Clubman (R55, R56, R57, R60)

В комплекте:

- 1 - Фиксатор распредвалов выпускных клапанов.
OEM номер: 11 8 760
- 1 - Фиксатор коленвала.
OEM номер: 11 5 320
- 1 - Приспособление для поворота шестерни коленвала OEM номер: 11 6 480

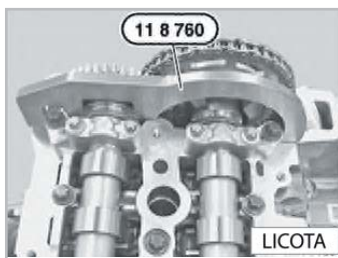
**ATA-4416**

Набор фиксаторов для двигателей BMW N63

В комплекте:

- 2 - Фиксатора распредвалов
OEM номер: 11 9 890
- 1 - Фиксатор коленвала
OEM номер: 11 9 190
- 1 - Ключ для фиксации демпфера крутильных колебаний
OEM номер: 11 8 570

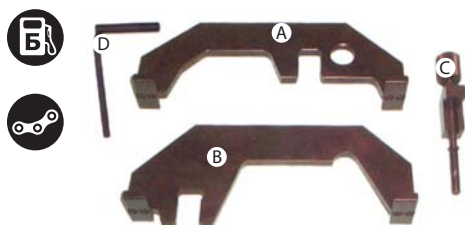
**ATA-0414**

Набор для обслуживания двигателей BMW

- Подходит для бензиновых двигателей: N62, N73
- А - Установочный шаблон для фиксации распредвала впускных клапанов
OEM номер: 11 9 461
- В - Установочный шаблон для фиксации распредвала выпускных клапанов
OEM номер: 11 9 462
- С - Держатель установочного шаблона
OEM номер: 11 9 463
- D - Фиксатор маховика в BMT
OEM номер: 11 9 190





ATA-2022

Набор для обслуживания двигателей BMW

Подходит для бензиновых двигателей: M42, M44, M50, M52, M54, M56

- А - Фиксатор натяжителя вторичной цепи
ОЕМ номер: 11 3 292
- В - Имитатор натяжителя первичной цепи
ОЕМ номер: 11 4 230
- В - Имитатор гидравлического натяжителя цепи
ОЕМ номер: 11 3 390
- С - Штуцер для сжатого воздуха
Необходим для проверки функционирования системы Vanos
ОЕМ номер: 11 3 450
- D - Установочный шаблон для фиксации распредвалов
ОЕМ номер: 11 3 240
- E - Фиксатор коленчатого вала в BMT
ОЕМ номер: 11 2 300
- F - Фиксатор натяжителя цепи
ОЕМ номер: 11 3 290
- G - Установочный шаблон для фиксации распредвала
ОЕМ номер: 11 3 190
- H - Ключ для поворота шестерени распредвала при снятии и установке модуля Vanos
ОЕМ номер: 11 5 490
- I - Фиксатор шестерен вторичной цепи
ОЕМ номер: 11 6 180
- J - Установочная планка для задающего диска датчика положения распредвалов
ОЕМ номер: 11 6 150
- K - Установочный шаблон для фиксации распределительного вала
ОЕМ номер: 11 9 110



ATA-0427

Набор для обслуживания двигателей BMW

Подходит для бензиновых двигателей: M42, M44, M50, M52, M52TU, M54, M56

- А - Установочный шаблон для фиксации распредвалов
ОЕМ номер: 11 3 240
- В - Фиксатор коленчатого вала в BMT
ОЕМ номер: 11 2 300

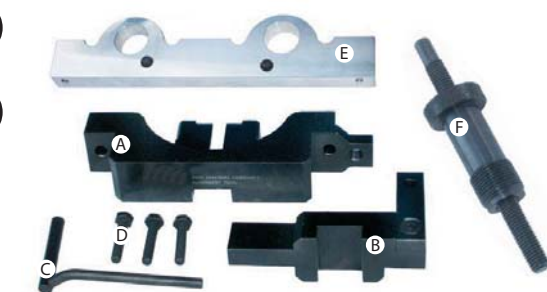
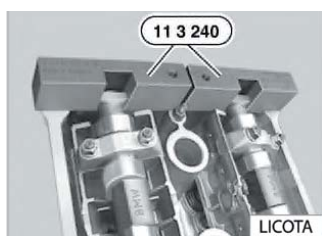

ATA-0555

Набор для обслуживания двигателей BMW

Подходит для бензиновых двигателей: N42, N46

- А - Установочный шаблон для фиксации распредвала впускных клапанов
ОЕМ номер: 11 9 291
- В - Установочный шаблон для фиксации распредвала выпускных клапанов
ОЕМ номер: 11 9 292
- С - Фиксатор маховика в BMT
ОЕМ номер: 11 9 190
- D - Болты крепления
- E - Шаблон для фиксации датчиков распределительных валов
ОЕМ номер: 11 9 350
- F - Имитатор гидравлического натяжителя цепи
ОЕМ номер: 11 9 340

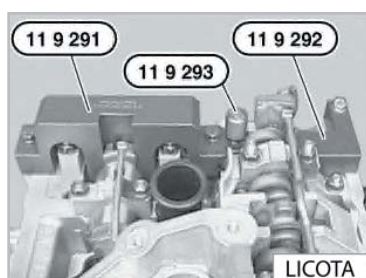



ATA-0380

Набор для обслуживания двигателей BMW

Подходит для двигателей: M40, M42, M50, M60, M62, M70

• А - Фиксатор распределительных валов в ВМТ
Подходит для двигателей: M42, M44, M50, M52, M52TU

ОЕМ номер: 11 3 240

• В - Фиксатор распределительных валов в ВМТ
Подходит для двигателей: M60, M62, M62TU

ОЕМ номер: 11 2 440

• С - Фиксатор распределительного вала в ВМТ
Подходит для двигателей: M40, M43

ОЕМ номер: 11 3 190

• D - Фиксатор маховика

ОЕМ номер: 11 2 300

• E - Имитатор гидравлического натяжителя цепи
Подходит для двигателей: M50, M60, M62

ОЕМ номер: 11 4 230

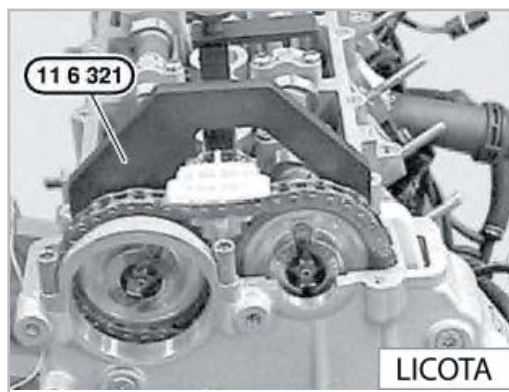

ATA-2101

Набор для обслуживания двигателей BMW

Подходит для двигателей: M41, M51, M47, M57

• А - 2 фиксатора гидравлического натяжителя цепи
ОЕМ номер: 11 3 340

• В - Фиксатор маховика в ВМТ
ОЕМ номер: 11 5 180

• С - Фиксатор маховика в ВМТ
ОЕМ номер: 11 2 300

• D - Установочный шаблон для фиксации
распредвала выпускных клапанов
ОЕМ номер: 11 6 321

• E - Держатель установочного шаблона
ОЕМ номер: 11 6 322

• F - Приспособление для отжатия натяжителя цепи
ОЕМ номер: 11 3 360

• G - Фиксатор распределительного вала в ВМТ
ОЕМ номер: 11 3 320

• I - Съемник шестерни ТНВД

Подходит для двигателей: M41, M51

ОЕМ номер: 13 5 120

• J - Съемник шестерни ТНВД

Подходит для двигателей: M47, M57

ОЕМ номер: 13 5 190

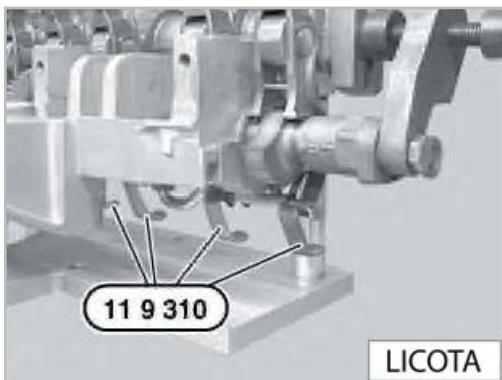

ATA-2020

Набор для обслуживания двигателей BMW

Подходит для двигателей: N42, N46, N46T

- А - Планка для снятия и установки опорной перемычки
ОЕМ номер: 11 9 320
- В - Фиксатор эксцентрикового и распределительного вала друг относительно друга
ОЕМ номер: 11 9 300
- С - Фиксатор промежуточных рычагов
ОЕМ номер: 11 9 310
- D - Установочный шаблон для фиксации распредвала впускных клапанов
ОЕМ номер: 11 9 291
- E - Установочный шаблон для фиксации распредвала выпускных клапанов
ОЕМ номер: 11 9 292
- F - Фиксирующий болт
ОЕМ номер: 11 9 293
- G - Имитатор гидравлического натяжителя цепи
ОЕМ номер: 11 9 340
- H - Фиксатор маховика в BMT
ОЕМ номер: 11 9 190
- I - Фиксатор колес датчиков положения распредвала
ОЕМ номер: 11 9 350
- J - Приспособление для проворачивания распредвала
ОЕМ номер: 11 9 270
- K - Фиксатор маховика в BMT
ОЕМ номер: 11 2 300
- L - Фиксирующая скоба для сжатия пружины эксцентрикового вала

ATA-1003

Инструмент для ремонта Valvetronic BMW N52, N51

Специально спроектированный инструмент для безопасного снятия и установки упругих пружин, устанавливаемых на промежуточных рычагах системы Valvetronic двигателей BMW. Изготовлено из закалённой стали с оксидным покрытием и анодированного алюминия.

- OEM-номер: 11 4 270.

Применение:

- Двигатель N51 - 6 цилиндровый рядный не турбированный (2004-2011), оборудованный системой фазосмещения dual VANOS и системой Valvetronic.
- Двигатель N52 - 6 цилиндровый рядный не турбированный (2004-2011), оборудованный системой фазосмещения dual VANOS и системой Valvetronic, соответствующий экологическому нормативу EBPO-4.



ATA-2011

Набор для обслуживания двигателей BMW

Подходит для двигателей: N52

- А - Фиксатор маховика в BMT
ОЕМ номер: 11 0 300
- В - Установочная планка для распределительного вала
ОЕМ номер: 11 4 280
- С - Фиксатор колес датчиков положения распредвала
ОЕМ номер: 11 4 290

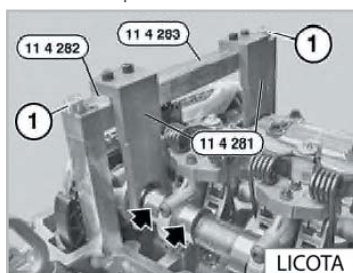

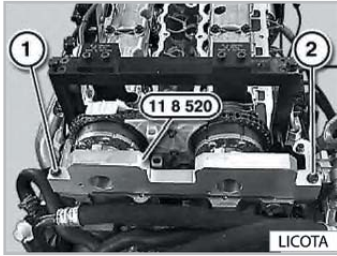

ATA-4412

НОВИНКА

Набор фиксаторов для регулировки фаз ГРМ
BMW N51/N52/N52K/N53/N54

Применяется для двигателей: N51/N52/N52K/N53/N54.

Комплектация:

- 1 - Шаблон для фиксации распредвалов
OEM-номер: 11 4 280
- 8 - Крепёжных винтов для регулирующих шаблонов
- 1 - Шаблон для регулировки системы VANOS
OEM-номер: 11 4 290
- 2 - Шаблон для регулировки системы VANOS
OEM-номер: 11 8 520
- 3 - Фиксатор коленчатого вала
OEM-номер: 11 0 300

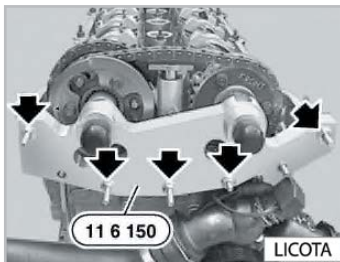

ATA-0381

Набор для обслуживания двигателей BMW

Подходит для двигателей: M52, M52TU, M54, M56

- А - Регулировочная пластина для установки фаз газораспределения
OEM номер: 11 6 150
- В - Фиксатор шестерен вторичной цепи
OEM номер: 11 6 180
- С - Имитатор гидравлического натяжителя первичной цепи
OEM номер: 11 4 220
- D - Фиксатор натяжителя вторичной цепи
OEM номер: 11 3 292
- E - Штуцер для сжатого воздуха
Необходим для проверки функционирования системы Vanos
OEM номер: 11 3 450



ATA-2010

Набор для обслуживания двигателей BMW

Подходит для двигателей: N40, N45, N45T

- А - Фиксатор маховика в ВМТ
OEM номер: 11 9 190
- В - Имитатор гидравлического натяжителя цепи
OEM номер: 11 9 340
- С - Установочный шаблон для фиксации распредвала впускных клапанов
OEM номер: 11 7 251
- D - Установочный шаблон для фиксации распредвала выпускных клапанов
OEM номер: 11 7 252
- E - Фиксатор колес датчиков положения распредвала
OEM номер: 11 7 260
- F - Фиксирующий болт
OEM номер: 11 7 253



ATA-4405

НОВИНКА

Специальный инструмент для проворачивания коленчатого вала BMW (2.5D/3.0D)

Применяется для проворачивания двигателя за втулку коленчатого вала (демпфер)

- OEM-номер: 11 6 480
- Применяется для двигателей: M57, M57T2, M57TU, M67

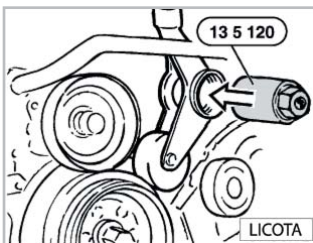

ATA-0515

Съемник шестерни ТНВД

- Подходит для двигателей: M41, M51
- OEM номер: 13 5 120

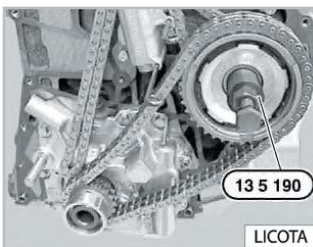

ATA-0515A

Съемник шестерни ТНВД

- Подходит для двигателей: M47, M57
- OEM номер: 13 5 190

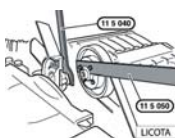

ATA-0099

Ключ для монтажа и демонтажа крыльчатки вентилятора BMW

- Размер 32 мм
- OEM номер: 11 5 040



ATA-0127

НОВИНКА

Специальный инструмент для снятия вискомуфты вентилятора BMW

Предназначается для фиксации и удерживания от проворачивания шкива для снятия вискомуфты автомобилей BMW

- Применение: двигатели M40, M44, M50, M52, M52TU, M54, M56, M60, M/N/S62
- OEM-номер: 11 5 030



ATA-0129

НОВИНКА

Специальный ключ для шкива вискомуфты BMW

Применяется для удерживания от проворачивания вискомуфты вентилятора охлаждения автомобилей BMW

- Подойдет для двигателей M42, M44, M60, M62, S62, M10, M20, M30, M50, M52, M54, M56, S50, S52
- OEM-номер: 11 5 030 и 11 5 050

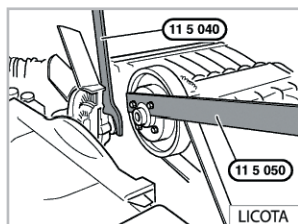

ХОДОВАЯ MERCEDES-BENZ

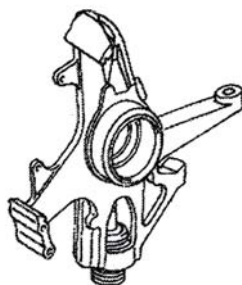
**ATC-2213**

Головка торцевая для шлицевой гайки шаровой опоры Mercedes ML W163, W164

- Головка для замены шаровой опоры на передней и задней подвеске Mercedes-Benz ML
- Используется для W163, W164
- OEM номер: 385 589 0007 00
- Размер привода: 3/4"

ATC-2213A

Головка торцевая для шлицевой гайки шаровой Mercedes ML W163

- Головка для замены шаровой на передней и задней подвеске Mercedes-Benz ML
- Используется для W163, W164
- Размер привода: 1/2"

**ATF-5011**

Головка специальная для задней ступичной гайки на Mercedes

- Применяется для откручивания задней ступичной гайки Mercedes W107 / W114 / W115 / W116 / W123 / W126
- OEM: 115 589 02 07 00

**ATC-2059**

Приспособление для замены сайлентблоков Mercedes

- Применяется для сайлентблоков нижних рычагов задней подвески W210, W170 и передней подвески W208

**ATC-2058**

Приспособление для замены сайлентблоков Mercedes

- Применяется для сайлентблоков нижних рычагов передней и задней подвески W210





ATC-2266

Приспособление для замены сайлентблоков Mercedes

- Применяется для передних и задних сайлентблоков заднего подрамника W203, W209, R171



ATC-2204

Приспособление для замены сайлентблоков Mercedes

- Применяется для сайлентблоков нижних рычагов W171, W203, W209, W211, W215, W220, W230



ATC-2054

Приспособление для замены сайлентблоков Mercedes

- Применяется для сайлентблоков кулака задней подвески W124, W129, W140, W201, W202, W210



ATC-5004

НОВИНКА

Специальная оправка для пружины подвески Mercedes-Benz

- Применяется для пружин подвески Mercedes с малым количеством витков
- Используется с набором ATC-5002 и ATC-2158B

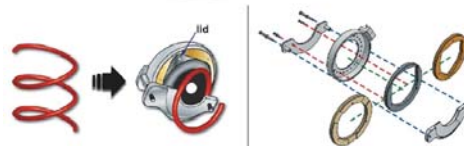

ДВИГАТЕЛЬ MERCEDES-BENZ

**ATA-0224**

Щуп для трансмиссионного масла Mercedes-Benz

- Подходит для определения уровня масла в трансмиссиях 716.5, 722.7
- OEM номер: 168 589 01 21 00

**ATA-0225**

Щуп для трансмиссионного масла Mercedes-Benz

- Подходит для определения уровня масла в трансмиссии 722.6

**ATA-0227**

Щуп масляный Mercedes

НОВИНКА

- Применяется для определения уровня масла в следующих двигателях автомобилей Mercedes: 112, 113, 271, 272, 628, 642, 646, 647, 648.
- OEM-номер: 120 589 07 21 00.

**ATA-4209****НОВИНКА**

Ключ для топливных линий Mercedes 14 мм

- Применяется для демонтажа трубок топливной системы дизельных двигателей Mercedes.
- Размер: 14 мм x 12 граней.



ATA-1400

Рассухариватель универсальный

- Универсальное приспособление для снятия и установки клапанов, как на снятой, так и на установленной головке блока
- При установленной головке блока, создает давление в камере сгорания при помощи сжатого воздуха через пневматический адаптер, что позволяет надежно удерживать клапаны
- Подходит для большинства современных автомобилей с верхним расположением клапанов, включая двигатели Mercedes: M102, M103, M104, M111, M112, M113, M271, M272; BMW: N42, N52, N62, M54, M52, M56



ATA-0479

Приспособление для запрессовки маслосъемных колпачков Mercedes

- Подходит для колпачков Ø 7 мм мультиклапанных двигателей OM104, OM119, OM120
- Длина 160 мм



ATA-4208

НОВИНКА

Ключ для головок блока цилиндров автомобилей Mercedes 17 мм

- Применяется для демонтажа болтов головок блока цилиндров.
- Размер: 17 мм x 1/2", длина 165 мм.

Применение:

- M 401, 404, 407-409, 421-424, 427, 428, 444, 447



ATA-1701

Съемник форсунок Mercedes CDI OM 611, 612, 613

- Специально разработан для удаления плотно посаженных форсунок дизельных двигателей Mercedes CDI, установленных на Sprinter, Vito, C-class, E-class

4 предмета

- 1 - Инжекторная головка 1/2" 29 мм
- 1 - Головка с шестигранной вставкой 10мм для извлечения внутренней части форсунки
- 1 - Съемник форсунок
- 1 - Предохранительное кольцо



ATF-5225

Головка для форкамер Mercedes-Benz

- Подходит для двигателей: 601, 602, 602.91, 603, 604, 605, 606, 661, 662
- OEM номер: 604 589 01 09 00
- Размер привода 1/2"



ATA-4204

Съемник форсунок Mercedes CDI OM 611, 612, 613

- Специально разработан для удаления плотнопосаженных форсунок дизельных двигателей Mercedes CDI, установленных на Sprinter, Vito, C-class, E-class
- Используется вместе с гидроцилиндром ATA-3502-PHS

3 предмета

- 1 - Инжекторная головка 1/2" 29 мм
- 1 - Шестигранная вставка 10мм для извлечения внутренней части форсунки
- 1 - Съемник форсунок



ATA-0477A

НОВИНКА

Съёмник дизельных форсунок Mercedes CDI с обратным молотком

- Инерционный съёмник для дизельных форсунок Mercedes CDI.
- Подходит для двигателей OM 611, 612, 613



ATA-0503A

НОВИНКА

Съёмник дизельных форсунок Mercedes CDI с обратным молотком с двумя захватами

- Позволяет демонтировать форсунки дизельных двигателей CDI Mercedes, не снимая головку блока
- Подходит для двигателей OM611, OM612, OM613



ATA-4207

Набор для снятия свечей накаливания Mercedes-Benz CDI

- Применяется для демонтажа свечей накаливания и очистки посадочных мест на дизельных двигателях Mercedes-Benz

Комплектация:

- 1 - Съёмник свечей накаливания
- 1 - Развертка для свечей накаливания M12x1,25
Применяется на двигателях: OM604, OM605, OM606
- 1 - Развертка для свечей накаливания M10x1
Применяется на двигателях: OM611, OM612, OM613, R660 (Smart)



ATA-8401

Набор для демонтажа и обслуживания свечей накаливания

• Подходит для извлечения плотно посаженных свечей накаливания на моторах Mercedes

В комплекте:

- 1 - Свечная головка 3/8" 8 мм
- 1 - Свечная головка 3/8" 9 мм
- 1 - Свечная головка 3/8" 10 мм
- 1 - Развертка для чистки посадочных мест свечей с резьбой M12 x 1,25 (OM604, OM605, OM606)
- 1 - Развертка для чистки посадочных мест свечей с резьбой M10 x 1 (OM611, OM612, OM613)
- 1 - Съемник свечей



ATA-0476

Съемник дизельных форсунок с обратным молотком

- Позволяет демонтировать форсунки дизельных двигателей CDI Mercedes не прибегая к снятию головки блока
- Подходит для двигателей OM611, OM612, OM613



ATA-0097

НОВИНКА

Набор фиксаторов распределительного вала Mercedes M112, M113

• Позволяет зафиксировать распределительный вал на моторах V6 и V8 с цепным приводом.

3 предмета

- 1 - Правый фиксатор распредвала.
ОЕМ номер: 112 589 00 32 00
- 1 - Левый фиксатор распредвала.
ОЕМ номер: 112 589 01 32 00
- 1 - Ключ для распредвала.
ОЕМ номер: 112 589 00 01 00



ATA-054B

Набор фиксаторов для двигателей Mercedes M271

2 предмета

- 1 - Прижимная планка для сборки цепи.
ОЕМ номер: 271 589 01 40 00
- 1 - Фиксатор распредвалов.
ОЕМ номер: 271 589 00 61 00



ATA-3501

НОВИНКА

Шаблон для фиксации маховика Mercedes-Benz, Chrysler

- OEM-номер: 601 589 02 40 00
- Применяется для двигателей: 02, 103, 104, 111, 601, 602.91 /93 /94 /96 /983, 603.91 /93 /96 /97, 604, 605, 606, 611 /980, 612, 613

**ATG-6075**

Ключ для снятия замка зажигания
Mercedes W129, W140, W202, W210, W220
и т.д.

**ATA-4202****НОВИНКА**

Фиксатор положения ТНВД Mercedes

- Используется для фиксации топливного насоса высокого давления при его снятии и установке
- Применяется в автомобилях Mercedes с двигателями OM602, OM604, OM605, OM604 (ТНВД Lucas)

**ATA-4203****НОВИНКА**

Инструмент для фиксации ТНВД
Mercedes

- Применяется для фиксации ТНВД Mercedes при его снятии и установке
- Подходит для двигателей: OM601, OM602, OM603, OM605, OM606, OM617
- OEM-номер: 601 589 05 21 00

**ATA-0426****НОВИНКА**

Съёмник направляющей натяжителя
цепи Mercedes-Benz

- Применяется для двигателей: M102/M110/ M115/M116/M117/M130/OM601/OM602/OM603/ OM615/OM616/OM117
- Размер направляющих: M8 x P1.25, M6 x P1.0 и M8 x P1.25

**ATA-0122****НОВИНКА**

Специальный ключ для снятия
вискомуфты вентилятора Mercedes

- Предназначается для фиксации и удерживания от проворачивания шкива для снятия вискомуфты автомобилей Mercedes
- OEM-номер: 113 589 00 40 00
- Применение: двигатели 112, 113, 119.985 (1996 по 2003)

**ATA-4211****НОВИНКА**

Набор для клёпки цепи ГРМ Mercedes

- Набор применяется для заклёпки / расклёпки звеньев цепи газораспределительного механизма автомобилей Mercedes
- Позволяет заменить цепь ГРМ без разборки двигателя
- Данный набор подойдёт как для бензиновых, так и для дизельных двигателей с однорядной и с двойной моторной цепью
- Набор состоит из двух приспособлений для расклёпки и комплекта оправок и штифтов под разные длины звеньев цепи



ATC-2282

Набор для монтажа и демонтажа передних верхних шаровых шарниров VW T4

- Использование приспособления не требует демонтажа рычагов, что существенно сокращает время операции
- Черные оправки в комплекте используются для демонтажа, золотистого цвета - для монтажа



ATC-2246

Съемник с двумя захватами зажимной

- Предназначен для снятия шестерен, подшипников
- Зажим позволяет крепко сжать захваты вокруг детали
- Особенно хорошо подходит для съема внутреннего кольца подшипника передней ступицы VW-Audi

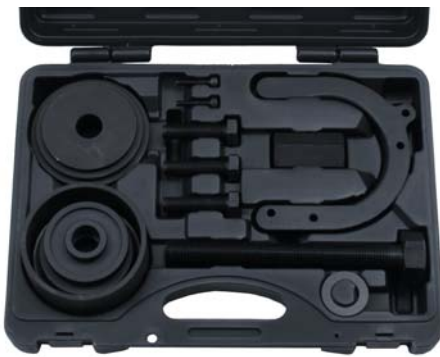

ATC-3017

НОВИНКА

Набор для демонтажа ступичных подшипников VAG: B6, B7, A4 Quattro

Используется для замены ступичных подшипников на автомобилях Volkswagen AG: AUDI A4 Quattro, VW Passat B6, B7.



ATA-3508

НОВИНКА

Приспособление монтажное VAG

Применяется для монтажа сайлентблоков поворотного кулака.
Также может использоваться для разборки ТНВД, шасси, рулевого управления.
• OEM-номер: VAG 3292

Применение:

- Vw caddy 1996 г./ Polo Classic 1996 г./ New Beetle 1999 г. - применяется в АКПП 01M.
- Golf 1992 г./ Vento 1992 г. - применяется в АКПП 01M / 096
- Golf 1998 г./ Bora 1999 г. - применяется в АКПП 01MM
- Golf 2004 г./ Jetta 2006 г. - применяется: задний мост и карданный вал
- Tiguan 2008 г. - применяется: задний мост и карданный вал
- Passat 1994 г. - применяется в АКПП 01M, 096
- Passat 1997 г. - применяется в АКПП 01N, шасси, рулевое управление, мост
- Passat 2006 г. - применяется: карданный вал и задний мост
- Passat CC 2009 г. - применяется: задний мост и карданный вал
- Sharan 1996 г. - применяется в АКПП 099
- Phaeton 2003 г. - применяется: задний мост, карданный вал, рулевое управление
- Audi A4 2001 г./ Audi A6 2005 г./ Audi A8 2003 г. - применяется: передняя подвеска
- Transporter 1991 г. - применяется в АКПП 098 / 01P
- LT 1997 г. - применяется: ТНВД распределительного типа

BMW

MERCEDES

VAG

CHRYSLER

FORD, MAZDA

OPEL, GM

RENAULT

PSA, FIAT

АЗИЯ

ГРУЗОВЫЕ А/М

**ATC-3016****НОВИНКА**

Приспособление для демонтажа болта фиксатора поворотного кулака многорычажной подвески VAG

- Используется для демонтажа стопорного болта, который находится в поворотном кулаке и крепит верхние поперечные рычаги.
- Применяется для автомобилей Volkswagen AG: AUDI A4, A6, VW Passat.

**ATC-3012****НОВИНКА**

Съёмник сайлентблоков VAG

17 предметов

Используется для замены сайлентблоков подвески автомобилей Volkswagen AG.

Применение:

- AUDI: A3 (2004-2012), TT (2007-2012)
- SEAT: Altea (2004-2012), Leon (2006-2012), Toledo (2005-2009)
- VW: Golf 5 Plus, Variant, 4Motion (2005-2012), Jetta, Syncro (2006-2012), Scirocco (2009-2012), Beetle (2012)

**ATC-1101**

Набор для замены сайлентблоков задних рычагов VAG

- Комплект для монтажа резинометаллических сайлентблоков задней подвески VW-Audi
- Позволяет без повреждений монтировать сайлентблоки без демонтажа узлов подвески.
- Применяется: Audi A3, Volkswagen Golf IV, Bora с моторами 1.4 / 1.6 / 1.8 / 2.0L и 1.9D

**ATC-3015****НОВИНКА**

Съёмник сайлентблоков VAG

- Используется для замены сайлентблоков задней подвески автомобилей Volkswagen AG.
- ОЕМ-номер: T10030

Применение:

- Volkswagen Polo (выпускавшиеся с 2002 по 2007 года)
- Skoda Fabia (выпускавшиеся с 2002 по 2007 года)
- Seat Cordoba, Ibiza (выпускавшиеся после 2002 года)

**ATC-2051**

Приспособление для замены сайлентблоков VW T4

- Применяется для сайлентблоков заднего рычага T4





ATC-3014

НОВИНКА

Съёмник сайлентблоков VW T5

10 предметов

- Используется для замены сайлентблоков задней подвески автомобиля VW T5.



A4MDM18

Головка торцевая M18

- Применяется для болта подшипника задней ступицы Audi A3, VW Golf V, VW Touran
- Изготовлена из Cr-Mo сплава и используется с ударным гайковертом
- Размер привода: 1/2"



ATF-5214

Набор головок торцевых М-профиль

- 3 - Головки торцевые 40 мм: M14, M16, M18
- 3 - Головки торцевые 75 мм: M14, M16, M18
- M14: тормозной механизм Passat
- M16: тормозной механизм, тормозная система, трансмиссия Tuareg, Phaeton
- M18: болт подшипника задней ступицы Audi A3, VW Golf V, VW Touran
- Размер привода: 1/2"
- Изготовлены из Cr-Mo сплава и используются с ударным гайковертом



Головки торцевые 1/2" с вставкой Spline

Применяются для отворачивания болтов на кардановом валу VW-Audi в основном для VW T4, Touareg

Артикул	Размер	L (мм)	Вес (гр)	Упаковка	Кол-во в упак.	Кол-во в короб.
ATF-5211A	M8	800	385	цвет. короб.	10	40
ATF-5211B	M10	800	675	цвет. короб.	10	30
ATF-5211C	M12	800	800	цвет. короб.	10	20
ATF-5211D	M14	800	1090	цвет. короб.	10	20

ДВИГАТЕЛЬ VW-AUDI



ATC-2191

Приспособление для разжатия скоб системы выпуска VW-Audi

- Применяется для снятия и установки стальных скоб на шаровидных фланцевых соединениях системы выпуска
- OEM номер: 3049A



**ATA-3602**

Ключ для топливных магистралей
дизельных двигателей

17 x 17 мм

•OEM номер VAG: 3035

**ATA-4026****НОВИНКА**

Ключ для демонтажа топливного насоса
VAG

•Предназначается для демонтажа топливного
насоса бензиновых двигателей автомобилей
Volkswagen AG

•Позволяет отвернуть гайку топливозаборника и
произвести монтаж/демонтаж топливного насоса
вместе с внутренней колбой

•OEM-номер: 3307

Применение:

•Audi 80, Audi 90, Audi S6, Audi A4, Audi A6

**ATA-8903**

Съемник масляного фильтра "чашка" для
дизельных двигателей VW-Audi

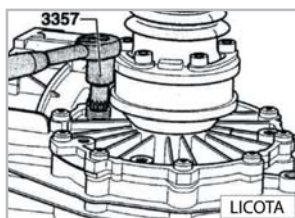
**ATF-5213**

Торцевая головка со вставкой M16 с
отверстием

•Головка для масляной пробки VW-Audi с
трансмиссией ZF

•OEM номер VAG: 3357

•Подходит, например, для: VW Golf VI, Audi A3, A4,
A6, Porsche Boxter

•Размер привода 1/2"

**ATA-9154****НОВИНКА**

Ключ для масляной пробки BMW, VAG

Применяется для откручивания масляных пробок
на автомобилях BMW и Volkswagen AG.

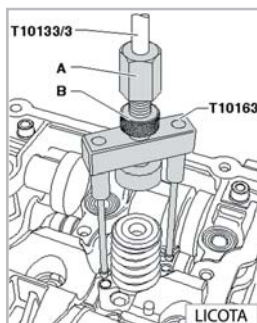
**ATA-4010**

Съемник форсунок VW-Audi TDI PD

OEM номер: T10163



ATA-8201

Съемник колпачка провода свечей зажигания

- Подходит для глубокопосаженных свечных колпачков
- Применяется на VW-Audi, Mercedes, Smart и т.д.
- Незаменим для 4-цилиндровых двигателей 1,6 и 2,0 VW-Audi
- OEM номер VAG: T10112



ATA-0389A

Съемник колпачка провода свечей зажигания

- Подходит для глубокопосаженных металлических свечных колпачков
- Применяется на VW-Audi, Mercedes и т.д.
- Незаменим для двигателей VW-Audi: 2,8L, 2,9L VR6 и 2,6L, 2,8L V6
- OEM номер VAG: T10029



ATA-0449

Набор съемников катушек зажигания VW-Audi

4 предмета

- 1 - Подходит для бензиновых двигателей 1,4L 16V и 1,6L 16V.
OEM номер: T10094
- 1 - Подходит для 5- и 6-цилиндровых бензиновых двигателей.
OEM номер: T10095A
- 1 - Подходит для бензиновых двигателей 1,8T
OEM номер: T40039
- 1 - Подходит для 8- и 12-цилиндровых бензиновых двигателей.
OEM номер: T10166
- Согласно технической документации VAG, рекомендуется использовать эти съемники для демонтажа катушек зажигания



ATA-0415

Головка для шкива генератора с обгонной муфтой

Применяется для VW-Audi, BMW, Ford, Skoda, Mercedes, Opel, Porsche, Renault, Volvo и др.

- OEM номер VAG: 3400

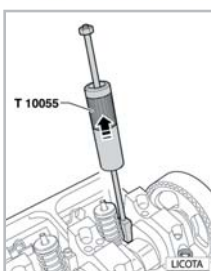

ATA-4025

НОВИНКА

Съёмник дизельных насос-форсунок VAG TDI PD

- Используется для демонтажа дизельных форсунок VAG на двигателях TDi, оснащённых системой PD (PUMP DIESEL).
- Съёмник имеет обратный молоток и специальные боковые захваты, которые спроектированы для надёжного удерживания дизельных насос-форсунок VAG.
- Также в комплекте есть боковой захват для фиксации форсунок с традиционной конструкцией.
- OEM-номер T10055

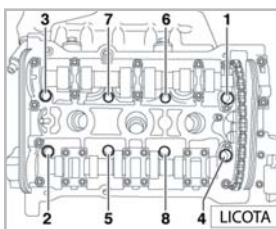

ATF-5210

Головка торцевая со вставкой VAG

- Головка для крепежных болтов головки блока цилиндров VW-Audi V6 и 4-цилиндровых 5-клапанных двигателей
- OEM номер: T10070 / 3452



ATA-0376

Универсальный фиксатор

- Применяется для удержания шкивов, шестерен и муфт
- Диаметр штифтов: 2,5 - 4 мм, 3 - 5 мм, 6 - 8 мм, 7 - 9 мм
- Хорошо подходит для удержания виско муфт на VW-Audi
- OEM номер VAG: 3212



ATA-2007

Установочный набор VW-Audi 2.0 TFSi/FSi

6 предметов

- 1 - Ключ для натяжного ролика
OEM номер: T10020
- 1 - Фиксатор натяжителя
OEM номер: T40011
- 1 - Установочная планка для распредвалов
OEM номер: T10252
- 1 - Преднатяжитель
OEM номер: 3366
- 1 - Установочный болт с гайкой для преднатяжителя
OEM номер: T10092
- 1 - Фиксатор натяжителя
OEM номер: T10060/A

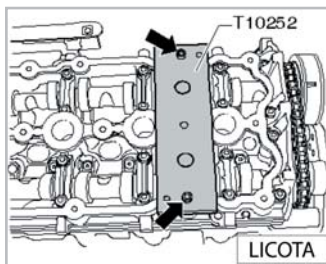

ATA-2033A

НОВИНКА

Набор фиксаторов для регулировки фаз ГРМ VAG FSI 3.2

Фиксаторы из набора используются для фиксации газораспределительного механизма в заданном положении для точного выставления меток ГРМ. Подходит для цепных двигателей V6, V8, V10 FSI, TFSI.

В комплекте:

- 1 - Головка для проворачивания коленвала
OEM-номер: T40058
- 2 - Фиксатора натяжителя цепи
OEM-номер: T40071
- 1 - Фиксатор коленвала
OEM-номер: T40069
- 1 - Контрольный ключ-фиксатор шестерни распредвала с адаптерами
OEM-номер: T10172
- 2 - Установочные планки для распредвалов
OEM-номер: T40070
- 1 - Фиксатор регулируемый универсальный
OEM-номер: 3212
- 1 - Торцевая головка M14 для болтов шестерни распредвала
OEM-номер: T100351

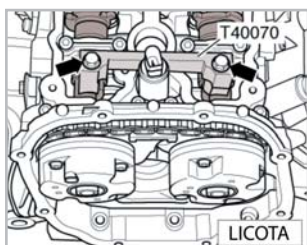

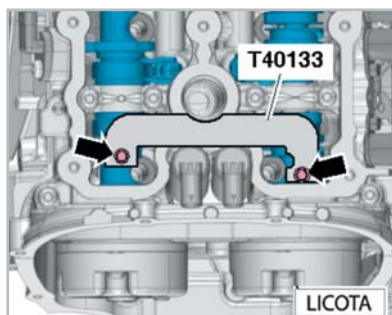

ATA-2033B

НОВИНКА

Набор фиксаторов для регулировки фаз ГРМ VAG FSI 2.8, 3.0

Фиксаторы из набора используются для фиксации газораспределительного механизма в заданном положении для точного выставления меток ГРМ.

Подходит для цепных двигателей 2.8/3.0/3.2 TFSI.

В комплекте:

- 1 - Головка для проворачивания коленвала
ОЕМ-номер: T40058
- 2 - Фиксатора натяжителя цепи
ОЕМ-номер: T40071
- 1 - Фиксатор коленвала
ОЕМ-номер: T40069
- 1 - Контрольный ключ-фиксатор шестерни распредвала с адаптерами
ОЕМ-номер: T10172
- 2 - Установочные планки для распредвалов
ОЕМ-номер: T40133
- 1 - Фиксатор регулируемый универсальный
ОЕМ-номер: 3212
- 1 - Торцевая головка M14 для болтов шестерни распредвала
ОЕМ-номер: T100351

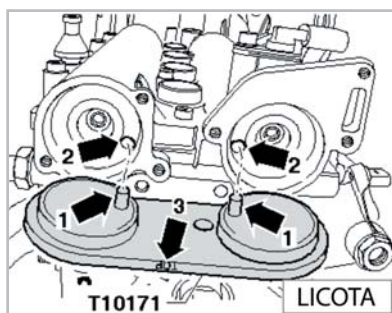

ATA-2036

Набор фиксаторов для бензиновых двигателей VW-Audi 1.4/1.6 FSI/TSI

В комплекте:

- 1 - Установочная планка для распредвалов
ОЕМ номер: T10171
- 1 - Фиксатор коленвала
ОЕМ номер: T10341
- 1 - Фиксатор натяжителя цепи
ОЕМ номер: T40011
- 1 - Держатель индикатора часового типа
ОЕМ номер: T10170



ATA-2039

Приспособление для установки электромагнитного клапана VW-Audi 1.8, 2.0 TFSI

- Применение: 4-цилиндровые моторы 1.8, 2.0 с цепным приводом
ОЕМ номер: T10352 / T10352/1





ATA-2040

Набор фиксаторов для ремонта двигателей VW-Audi 1.6 FSI / TFSI, 1.8T

• Набор основных необходимых приспособлений для замены цепи ГРМ на двигателях 1.6 FSI и 1.8 Turbo.

В комплекте:

- 1 - Преднатяжитель цепи
OEM номер: 3366
- 1 - Установочная планка для распредвалов
OEM номер: T10171
- 1 - Ключ для удержания шкива коленвала, шестерни распредвала
OEM номер: T10172
- 1 - Фиксатор натяжителя
OEM номер: T20018
- 1 - Ключ для удержания шестерни коленвала
OEM номер: T20044



ATA-2121

Комплект для обслуживания и ремонта двигателей VW 2.4D, 2.5 TDI

• Данные моторы устанавливались на модели Transporter (95-03) и Crafter (06-10)

В комплекте:

- 1 - Установочная планка распредвала
OEM номер: 2065A / U-40021
- 1 - Фиксатор шестерни ТНВД
OEM номер: 2064
- 1 - Ключ для натяжного ролика
OEM номер: 3355
- 1 - Ключ для демфера крутильных колебаний
OEM номер: T10025
- 1 - Фиксатор коленвала (Crafter)
OEM номер: 50009
- 2 - Комплекта шупов

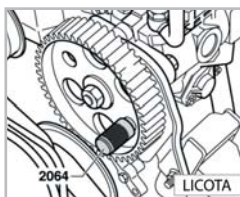

ATA-4007

НОВИНКА

Набор для установки ГРМ VAG 2.5 и 4.9 TDI

• Применяется для двигателей: BAC, BLK, BPD, AXD, AXE, BLJ, BNZ, BPC, AYN, BPE.

Комплектация:

- 1 - Шаблон для фиксации распредвала 2.5 TDI
OEM-номер: T10193
- 1 - Шаблон для фиксации распредвала 4.9 TDI
OEM-номер: T10194
- 1 - Фиксатор коленчатого вала
OEM-номер: T10195
- 2 - Шаблон для установки компрессионных шестерен распредвала
OEM-номер: T10199 и T10199/1
- 3 - Направляющих штифта для зубчатой передачи
OEM-номер: T10200
- 1 - Приспособление для проворорачивания коленвала
OEM-номер: T10225
- 1 - Фиксатор коленвала
OEM-номер: T10226
- 1 - Насадка для динамометрического ключа
OEM-номер: T10234



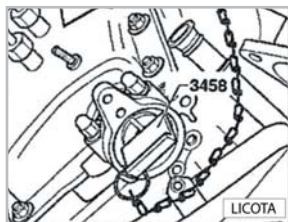

ATA-0524

НОВИНКА

Набор для установки ГРМ VAG

• Набор фиксаторов для установки меток ГРМ на дизельных двигателях VAG-группы.

Комплектация:

- 2 - Фиксирующие планки для распределительных валов
OEM-номер: 3458
- 1 - Фиксатор коленчатого вала
OEM-номер: 3242
- 1 - Головка для натяжителя ремня
OEM-номер: 3078
- 1 - Фиксатор гидравлического натяжителя
OEM-номер: T40011
- 1 - Фиксатор ролика натяжителя
OEM-номер: T10060
- 2 - Направляющие для установки передней части автомобиля в сервисное положение
OEM-номер: 3369



ATA-0541

НОВИНКА

Шаблон для фиксации и регулировки фаз ГРМ двигателей VAG 1.9 SDI / TDI

- OEM-номер: VAG T10098
- Применяется для двигателей: AGP, AGR, AHF, AHR, ALH, AKM, ASV, AVQ, CMA, AHF, ALH

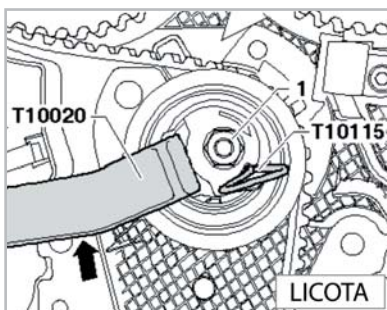
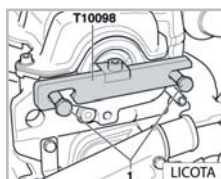

ATA-2122

Набор фиксаторов для дизельных двигателей VW-Audi 1.2-2.0D PD и 1.2, 1.6, 2.0D CR

• Набор основных необходимых приспособлений для обслуживания и замены ремня ГРМ на двигателях VAG 1.2 - 2.0D Pumpe Duse и 1.2, 1.6, 2.0D Common Rail.

В комплекте:

- 1 - Фиксатор шестерни коленчатого вала с овальным профилем зубцов. Подходит для двигателей 1.9L, 2.0L TDI PD.
OEM номер: T10100
- 1 - Фиксатор шестерни коленчатого вала с полукруглым профилем зубцов. Подходит для двигателей 1.2L, 1.4L, 1.9L TDI PD.
OEM номер: T10050
- 2 - Фиксатора ТНВД
OEM номер: T20102 / 3359
- 1 - Ключ для ролика натяжителя. Подходит для двигателей 1.2L, 1.4L, 1.9L.
OEM номер: U30009A / 3387 / T10004
- 1 - Ключ для ролика натяжителя. Подходит для двигателей 2.0L и поздних 1,9L.
OEM номер: T10020
- 1 - Ключ натяжителя ремня шестигранный 6 мм
OEM номер: T10265
- 1 - Фиксатор механического натяжителя
OEM номер: T10115
- 1 - Фиксатор гидравлического натяжителя
OEM номер: T10008 / 310-084
- 1 - Фиксатор натяжителя цепи
OEM номер: T10060
- 1 - Фиксатор гидравлического ролика натяжителя цепи (4, 7, 8 мм)
- 1 - Фиксатор гидравлического натяжителя
OEM номер: 23-058

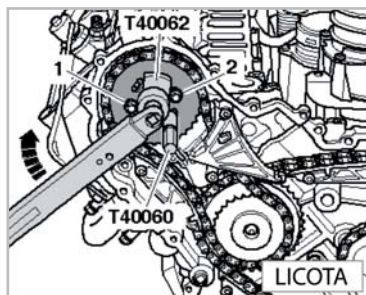

ATA-4012

Комплект приспособлений для обслуживания дизельных двигателей VW-Audi V6, V8

- Предназначен для обслуживания V-образных дизельных двигателей с 4 распределами с цепным приводом.
- V6: 2.7, 3.0 TDI; V8: 4.0, 4.2 TDI

В комплекте:

- 1 - Фиксатор коленвала
OEM номер: 3242
- 1 - Фиксатор ТНВД / балансирного вала
OEM номер: 3359
- 1 - Ключ для коленвала
OEM номер: T40049
- 1 - Ключ для коленвала
OEM номер: T40058
- 2 - Фиксатора распределвала
OEM номер: T40060
- 1 - Установочное приспособление для распределвала
OEM номер: T40061
- 1 - Приспособление для удержания шестерни распределвала.
OEM номер: T40062
- 1 - Съемник шестерни помпы

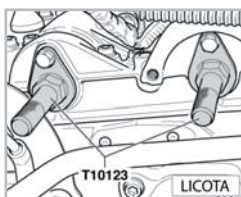

ATA-0546

НОВИНКА

Набор фиксаторов для регулировки фаз ГРМ VAG 1.2 (6V/12V)

- Набор фиксаторов для установки меток ГРМ на автомобилях VAG.

Комплектация:

- 1 - Фиксатор распределительного вала
OEM-номер: T10120
- 2 - Фиксатора распределительного вала
OEM-номер: T10123
- 1 - Фиксатор маховика
OEM-номер: T10121
- Применяется для двигателей: AWY, AZQ, BMD, BME



ATF-0006

НОВИНКА

Головка для проворачивания коленвала VAG

- Применяется для проворачивания коленчатого вала при регулировке фаз ГРМ.
- OEM-номер: T40058



ATA-2016

НОВИНКА

Набор фиксаторов распределвалов двигателей VAG, AUDI V6 3.0, (ASN, AVK, BBJ)

- Данный набор подойдет для выставления фаз газораспределения при ремонте двигателя или замене ремня ГРМ.
- Применим для автомобилей Volkswagen Group, с двигателями V6 3.0 : ASN, AVK, BBJ

Комплектация:

- 2 - Шаблона для фиксации распределительных валов
OEM-номер: T40030
- 1 - Головка для проворота распределвала
OEM-номер: T40028
- 1 - Фиксатор коленчатого вала
OEM-номер: T40026
- 1 - Ключ для ролика натяжителя
OEM-номер: 3387 / T10020
- 1 - Фиксаторы натяжителя
OEM-номер: T40011

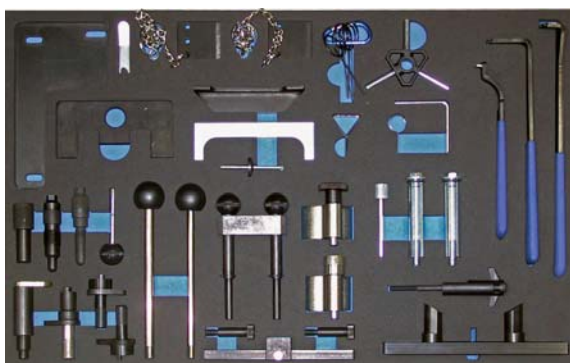

ATA-2602

Набор для обслуживания двигателей VW-Audi

Ложемент EVA

- 1 - Фиксатор коленчатого вала в BMT
Подходит для двигателей V6 и V8
OEM номер: 3242
- 1 - Фиксатор коленчатого вала в BMT
Подходит для 5-клапанных двигателей V6 3.0L
OEM номер: T40026
- 1 - Фиксатор шестерни ТНВД
Подходит для двигателей: 1V, 1Z, AAB, ACV, ANU, AWP, AWW, CS, CV, DE, MD, ME, MF
Также подходит для двигателей Volvo D24 до 1999 года
OEM номер: 2064
- 1 - Фиксатор шестерни ТНВД
Подходит для двигателей TDI 1999 - 2006 годов
OEM номер: 3359 / T20102
- 1 - Установочная планка для распределительного вала
Подходит для дизельных двигателей TDI 1996 - 2003 годов
OEM номер: 3418
- 1 - Установочная планка для распределительного вала
Подходит для дизельных двигателей SDI / TDI 1997 - 2005 годов
Позволяет выставить вал в нужном положении без снятия клапанной крышки
OEM номер: T10098 / 3428
- 2 - Фиксатора распределительного вала
Подходят для 6-клапанных двигателей 1.2L с цепным приводом (AWY, BMD)
OEM номер: T10123
- 1 - Фиксатор распределительного вала
Подходит для 12-клапанных двигателей 1.2L с цепным приводом (AZQ, BME)
OEM номер: T10120
- 1 - Фиксатор коленчатого вала
Подходит для 6-, 12-клапанных двигателей 1.2L с цепным приводом (AWY, BMD, AZQ, BME)
OEM номер: T10121

- 1 - Установочная планка для распределительных валов
Подходит для двигателей VR6
OEM номер: 3268
- 1 - Фиксатор натяжителя
OEM номер: T10060, T10060A
- 1 - Фиксатор ролика натяжителя ремня
Подходит для двигателей 1,9L TDI PD, 2,0L TDI PD
OEM номер: T10115
- 6 - Фиксаторов ролика натяжителя ремня: 0.8, 1.2, 1.4, 1.5, 1.8, 1.9 мм
OEM номер: T40011
- 1 - Приспособление для ослабления ролика натяжителя ремня 1,8T
OEM номер: T10092
- 1 - Фиксатор шестерни коленчатого вала
Подходит для двигателей 1,2L, 1,4L, 1,9L TDI PD
OEM номер: T10050
- 1 - Фиксатор шестерни коленчатого вала
Подходит для двигателей TDI PD с овальным профилем зубцов шестерни коленчатого вала
OEM номер: T10100
- 1 - Фиксатор натяжителя цепи распределительных валов
Подходит для 4-, 6-, 8-цилиндровых 5-клапанных двигателей
OEM номер: 3366
- 1 - Ключ для натяжного ролика
OEM номер: 3387
- 1 - Ключ для натяжного ролика
OEM номер: 2587
- 1 - Ключ для натяжного ролика
OEM номер: T10020
- 1 - Установочная планка для распределительных валов
Подходит для двигателей 2,0L FSI и 2,0L TFSI
OEM номер: T10252
- 1 - Фиксаторы распределительных валов
Подходят для двигателей 1,2L, 1,4L, 1,9L TDI PD
- 2 - Направляющие болты
OEM номер: 3411
- 2 - Направляющие болты
OEM номер: 3369
- 1 - Фиксатор ролика натяжителя ремня
OEM номер: T10008 / 310-084 / 23-0058
- 2 - Фиксирующие планки для распределительных валов
Подходят для двигателей 2.5 TDI V6 и 3.3 TDI V8
OEM номер: 3458
- 1 - Фиксирующая планка для распределительных валов
Подходит для дизельных двигателей
Также подходит для 6-цилиндровых двигателей Volvo D24 1981-1986 годов
OEM номер: 2065A
- 1 - Фиксатор шестерен распределительных валов
Подходит для 4-цилиндровых 4-клапанных двигателей 1,4L, 1,6L
OEM номер: T10016



ATA-0393

Установочные планки для распределительных валов Audi

- Применяются для бензиновых двигателей с двумя распределительными валами 3.0L V6
- OEM номер: T40030

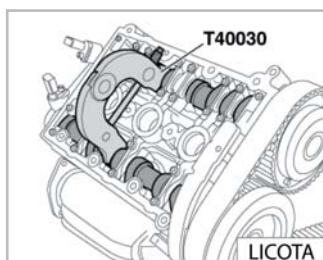



ATA-0444 B

Набор для обслуживания двигателей VW-Audi

- 1 - Установочная планка для распределительного вала
Подходит для дизельных двигателей TDI 1996 - 2003 годов
OEM номер: 3418
- 2 - Фиксирующие планки для распределительных валов
Подходят для двигателей 2.5 TDI V6 и 3.3 TDI V8
OEM номер: 3458
- 2 - Фиксатора распределительного вала
Подходят для 6-клапанных двигателей 1.2L с цепным приводом (AWY, BMD)
OEM номер: T10123
- 1 - Фиксатор коленчатого вала
Подходит для 6-, 12-клапанных двигателей 1.2L с цепным приводом (AWY, BMD, AZQ, BME)
OEM номер: T10121
- 1 - Установочная планка для распределительного вала
Подходит для дизельных двигателей SDI / TDI 1997 - 2005 годов
Позволяет выставить вал в нужном положении без снятия клапанной крышки
OEM номер: T10098 / 3428
- 1 - Фиксатор шестерни ТНВД
Подходит для двигателей TDI 1999 - 2006 годов
OEM номер: T20102
- 1 - Фиксатор шестерни ТНВД
Также подходит для двигателей Volvo D24 до 1999 года
OEM номер: 2064
- 1 - Головка для натяжителя ремня
OEM номер: 3078
- 1 - Фиксатор ролика натяжителя ремня
OEM номер: T10008 / 310-084 / 23-0058
- 1 - Фиксатор шестерни коленчатого вала
Подходит для двигателей 1,2L, 1,4L, 1,9L TDI PD
OEM номер: T10050
- 1 - Фиксатор шестерен распределительных валов
Подходит для 4-цилиндровых 4-клапанных двигателей 1,4L, 1,6L
OEM номер: T10016
- 4 - Направляющих болта
OEM номер: 3369
- 1 - Фиксатор ролика натяжителя ремня
OEM номер: T40011
- 1 - Ключ для натяжного ролика
OEM номер: 2587 / V159
- 1 - Установочная планка для распределительных валов
Подходит для дизельных двигателей
Также подходит для 6-цилиндровых двигателей Volvo D24 1981-1986 годов
OEM номер: 2065A
- 1 - Фиксатор ролика натяжителя ремня
OEM номер: T10060, T10060A



ATA-4015

НОВИНКА

Установочная планка для распредвалов VW-Audi 1.4, 1.6 FSI

- OEM-номер: VAG T10171



ATA-0404

Комплект фиксаторов для дизельных двигателей VW-Audi

- Подходит для 4-цилиндровых 2-, 4-клапанных дизельных двигателей 1.4L, 1.9L, 2.0L TDI PD
- 1 - Фиксатор шестерни ТНВД
OEM номер: 3359 / T20102
- 1 - Фиксатор шестерни коленчатого вала
Подходит для двигателей TDI PD с полукруглым профилем зубцов шестерни
OEM номер: T10050 / 310-085
- 1 - Фиксатор ролика натяжителя ремня
OEM номер: T10008 / 310-084 / 23-058
- Так же подходит для аналогичных двигателей Ford

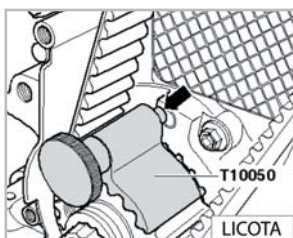
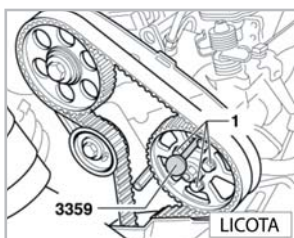



ATA-0453A

Фиксатор шестерни коленчатого вала VW-Audi

- Подходит для двигателей 1.9L, 2.0L TDI PD с овальным профилем зубцов шестерни
- OEM номер: T10100

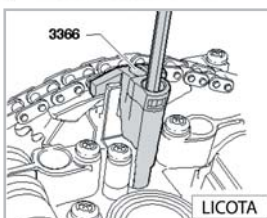
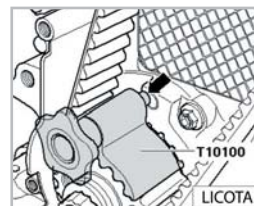

ATA-0514

НОВИНКА

Приспособление для установки гидронатяжителя цепи VAG

- Применяется для снятия и установки натяжителя цепи автомобилей VAG-группы
- Подходит для двигателей: ANA, AMB, AMU, APB, APT, ATC, ATQ, AWM, AMN, AWP, BBD, BCY, BEA, BFM, VW-ANA, APH, ATQ, AWM, AWP, AWV, VKF, BNU 1998-2006
- OEM-номер: 3366, T20018, T20044

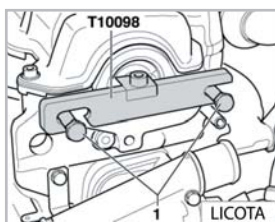

ATA-0501

Установочная планка для распределительного вала VW-Audi

- Подходит для дизельных двигателей SDI / TDI 1997 - 2005 годов
- Позволяет выставить вал в нужном положении без снятия клапанной крышки
- OEM номер: T10098 / 3428

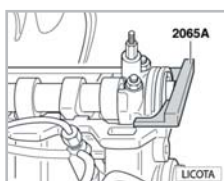

ATA-3804

НОВИНКА

Набор фиксаторов для регулировки фаз ГРМ VW 2.4D

- Набор фиксаторов для установки меток ГРМ VAG
- 1 - Шаблон для фиксации распределительного вала
OEM-номер: 2065A (MP 1-312, 21-105)
- 1 - Стопор для фиксации шкива ТНВД
OEM-номер: 2064 (999-5193, U20003, 15-046, 23-047, 5193)
- Подходит для автомобилей: VW T4 с двигателем 2.4 Diesel

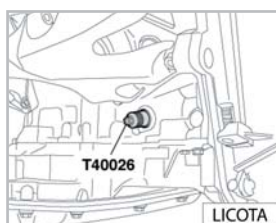

ATA-0509

Фиксатор коленчатого вала VAG

- Фиксирует коленчатый вал на 5-клапанных двигателях 3.0 V6 VW-Audi
- Необходим при монтаже и демонтаже зубчатого ремня ГРМ
OEM номер: T40026
- При монтаже и демонтаже зубчатого ремня ГРМ на данных двигателях вам также потребуется зафиксировать распределительные валы с помощью ATA-0393

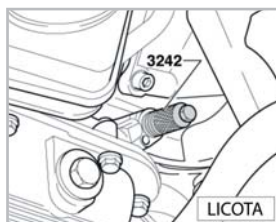

ATA-0509A

Фиксатор коленчатого вала VAG

- Фиксирует коленчатый вал на двигателях V6 и V8 VW-Audi
- Необходим при монтаже и демонтаже зубчатого ремня ГРМ
- OEM номер: 3242
- При монтаже и демонтаже зубчатого ремня ГРМ на данных двигателях вам также потребуется зафиксировать распределительные валы с помощью ATA-0417, ATA-0450 или ATA-0451 в зависимости от типа двигателя

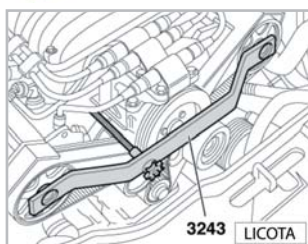

ATA-0417

Установочная планка для распределительных валов Audi V6

- Фиксирует распределительные валы в нужном положении при монтаже/демонтаже зубчатого ремня и ремонте 2-клапанных двигателей V6 AUDI
- OEM номер: 3243
- При монтаже и демонтаже зубчатого ремня ГРМ на данных двигателях вам также потребуется зафиксировать коленчатый вал с помощью ATA-0509A

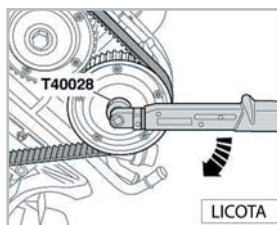

ATF-5144

НОВИНКА

Специальная головка для проворачивания распредвала VAG V6 3.0 L

- OEM-номер: T40028
- Применяется для двигателей: ASN / BBJ

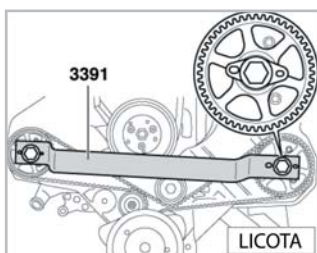

ATA-0450

Установочная планка для распределительных валов VW-Audi V6

- Фиксирует распределительный вал в нужном положении при монтаже/демонтаже зубчатого ремня и ремонте двигателя V6 VAG с 5-клапанами 2.4, 2.8, 2.7 Biturbo
- OEM номер: 3391
- При монтаже и демонтаже зубчатого ремня ГРМ на данных двигателях вам также потребуется зафиксировать коленчатый вал с помощью ATA-0509A

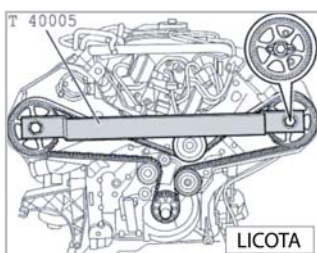

ATA-0451

Установочная планка для распределительных валов VW-Audi V8

- Фиксирует распределительные валы в нужном положении при монтаже/демонтаже зубчатого ремня и ремонте двигателей V8 3,7L, 4,2L
- OEM номер: T40005
- При монтаже и демонтаже зубчатого ремня ГРМ на данных двигателях вам также потребуется зафиксировать коленчатый вал с помощью ATA-0509A



ATA-4021

НОВИНКА

Набор фиксаторов для регулировки фаз ГРМ VAG V6

Применяется для выставления и регулировки фаз ГРМ. Подойдёт для двигателей VW-Audi V6 с объёмом 2.4, 2.8, 2.7 Biturbo.

Комплектация:

- 1 - Регулируемый фиксатор распредвалов
OEM-номер: 3391
- 1 - Фиксатор коленвала
OEM-номер: 3242



ATA-0397

Фиксатор шестерен распределительных валов VW-Audi

• Подходит для 4-цилиндровых 4-клапанных двигателей 1,4L, 1,6L

OEM номер: T10016

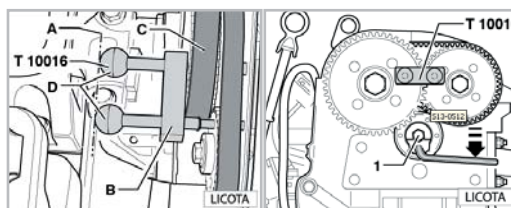

ATA-0390

Ключ для натяжного ролика

OEM номер: 2587 / V159

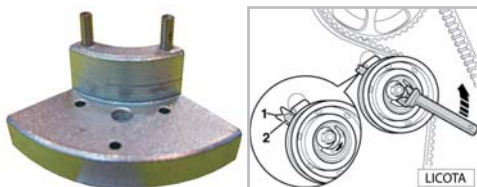

ATA-2114

Фиксаторы натяжителя ремня VW

• Подходят для 4-цилиндровых дизельных двигателей TDI PD SOHC

• 1 - Фиксатор натяжителя ремня шестигранный 6 мм
OEM номер: T10264

• 1 - Фиксатор натяжителя ремня Ø 2,5 мм
OEM номер: T10265

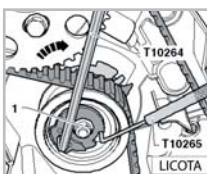

ATA-2117

НОВИНКА

Набор фиксаторов для регулировки фаз ГРМ VAG (VW LT, Crafter) 2.5 TDI

• Набор фиксаторов для установки меток ГРМ на автомобилях VAG с дизельными двигателями.

Комплектация:

- 1 - Приспособление для фиксации шкива коленвала
OEM-номер: T10025
- 1 - Шаблон для фиксации распределительного вала
OEM-номер: 2065A
- 1 - Ключ для регулировки натяжного ролика
OEM-номер: 3355
- 1 - Фиксатор коленвала
OEM-номер: T50009
- Применяется для двигателей: AAB, AJA, ACV, ANH, AJT, AUF, AXG, AXL, AYC, VJJ, BJK, VJL, BJM

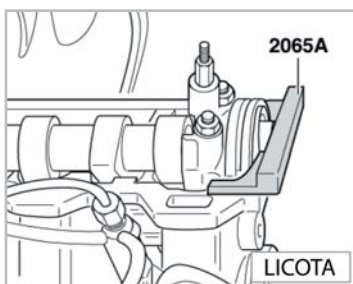

**ATA-4017****НОВИНКА**

Приспособление для ролика натяжителя ремня VAG

Применяется для замены поликлинового приводного ремня на автомобилях Volkswagen AG. Устройство позволяет ослабить натяжной ролик для демонтажа ремня.

**ATA-0497**

Ключ для натяжного ролика VW-Audi

- Подходит для дизельных двигателей 2,5 TDI
OEM номер: 3355
- Так же подходит для аналогичных двигателей Volvo D5252T
OEM номер: 999-5649

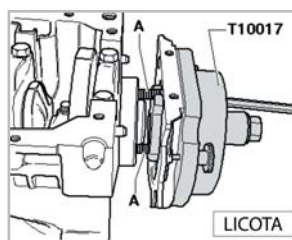
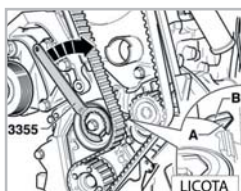
**ATA-2023****НОВИНКА**

Приспособление для установки сальника коленвала VAG, VW 1.4/1.6 16V

- Применяется для установки сальника коленчатого вала на автомобилях VAG-группы
OEM-номер: VAG T10017
- Применение: VAG 1.4/1.6 16v, двигатели VAG, а также аналогичные двигатели Fiat

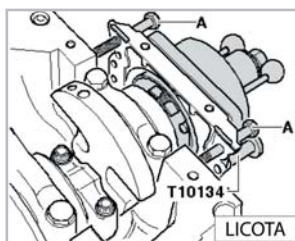
**ATA-2601****НОВИНКА**

Приспособление для снятия и установки сальника коленвала VAG

- Применяется для замены сальника коленчатого вала на автомобилях VAG-группы
OEM-номер: VAG T10134
- Применяется для автомобилей VAG, с двигателями: 1.4 Turbo, 1.4/1.6 (Бензин); 1.9/2.0 SDI/TDi, 2.0 (Дизель)

**ATA-0394**

Набор для демонтажа шкивов распредвала VW-Audi

- Подходит для 5-, 6-лучевых шкивов распределительного вала на 4-, 6-, 8-цилиндровых двигателях
- Данный съемник необходим при замене ремня ГРМ на двигателях V6 и V8 VW-Audi
- Используя его вместе с установочными планками ATA-0417 или ATA-0450 для распредвалов и фиксатором коленвала ATA-0509A, вы добьетесь наиболее правильной установки ремня (ГРМ) и синхронизации валов
OEM номер: T40001

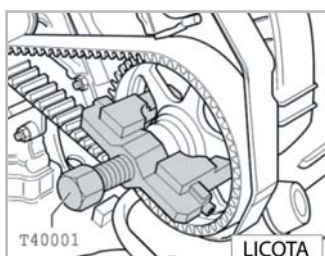



ATA-4008

НОВИНКА

Шаблон для установки и регулировки насос-форсунок VAG, VW 1.2L/1.4L TDI PD

- Данное приспособление позволяет установить и отрегулировать насос-форсунки на дизельных двигателях автомобилей VAG-группы
- Подходит для двигателей с 3-мя цилиндрами 1.2L / 1.4L TDI PD



ATA-4009

Шаблон для установки и регулировки насос-форсунок VW 1.9L/2.0L TDI PD

- Данное приспособление позволяет установить и отрегулировать насос-форсунки на дизельных двигателях автомобилей VAG-группы
- Подходит для двигателей с 4-мя цилиндрами 1.9L / 2.0L TDI PD

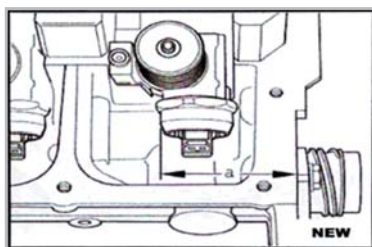

ATA-0371

Ключ для фиксации шкивов помп VW-Audi

- Надежно фиксирует глубокопосаженный шкив для откручивания крепежных болтов
- Подходит для автомобилей VW-Audi, оборудованных кондиционером



ATA-0372

Ключ для фиксации шкивов помп VW-Audi

- Надежно фиксирует шкив для откручивания крепежных болтов
- OEM номер: 1590

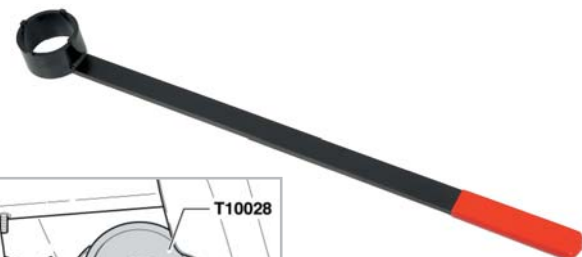
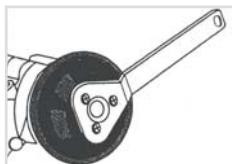

ATA-0399

НОВИНКА

Приспособление для фиксации шкива коленвала VAG

- Приспособление применяется для снятия болта шкива коленвала автомобилей VAG-группы: Lupo, Polo/Classic, Golf, Bora, Caddy 1.6 16v (97-09)
- Двигатели: ARC, ATN, AUS, AVY, AZD, BCB
- OEM-номер: VAG T10028

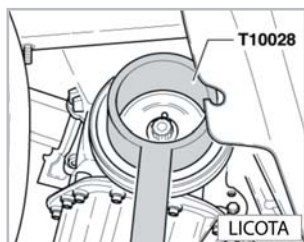

**ATA-4018****НОВИНКА**

Ключ для обслуживания ТНВД VAG

- Применяется для откручивания трубопроводов топливных магистралей на автомобилях Volkswagen AG с дизельными двигателями
- Размер: 12 мм, 12 граней, привод 1/2"

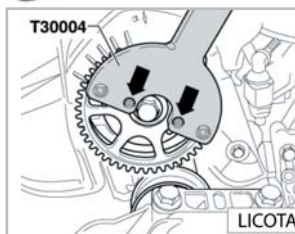
**ATA-0400**

Фиксатор шестерени коленчатого вала VW-Audi

- Применяется для удержания шестерен при установке сальника коленчатого вала
- OEM номер: 3415 / T30004
- Используется с ATA-0397

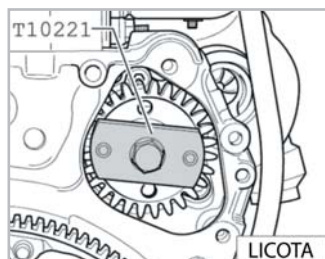
**ATA-0566****НОВИНКА**

Набор приспособлений для замены водяной помпы VAG (T5 и Touareg)

Комплектация:

- 1 - Ключ для фиксации и проворачивания коленчатого вала
OEM-номер: VAG T10225
- 1 - Съёмник зубчатого колеса помпы
OEM-номер: VAG T10221 A
- 1 - Съёмник помпы
OEM-номер: VAG T10222 A
- C BAC / BLK / BPD / AXD / AXE / BLJ / BNZ / BPC

**ATA-4019****НОВИНКА**

Фиксатор коленвала VW & Touareg

- Применяется для фиксации коленвала в заданном положении при выставлении фаз ГРМ
- Подойдёт для автомобилей VW, оснащённых 5-цилиндровым дизельным двигателем 2.5 TDI (Touareg, Transporter)
- OEM-номер: T10226

**ATA-4020****НОВИНКА**

Приспособление для проворачивания коленвала VW T5 & Touareg

- Применяется для проворачивания коленвала при регулировке фаз ГРМ
- OEM-номер: T10225



ATA-4022

НОВИНКА

Шаблоны для регулировки фаз ГРМ VW T5 & Touareg

Применяется для выставления распределительных валов в заданное положение при регулировке фаз ГРМ. Подойдёт для автомобилей VW оснащённых дизельными двигателями 2.5/4.9 TDI. (Touareg, Transporter)

Комплектация:

- 1 - Фиксатор распредвала
OEM-номер: T10193
- 1 - Фиксатор распредвала
OEM-номер: T10194



ATA-2109

Приспособление для фиксации шкива коленвала с демпфером крутильных колебаний VW T4

- Применяется для монтажа и демонтажа центрального болта шкива коленвала 5-цилиндрового двигателя VW T4



ATA-4023

НОВИНКА

Приспособление для натяжения поликлинового ремня VAG

- Применяется для двигателей VW, где для натяжения ремня используется генератор
- Расстояние между штифтами приспособления 157 мм
OEM-номер: 3297

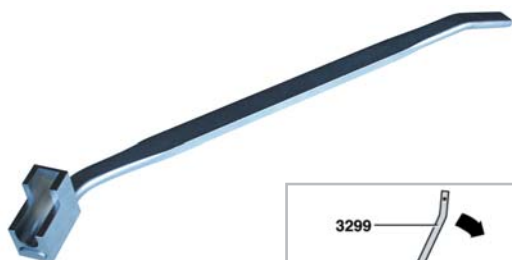
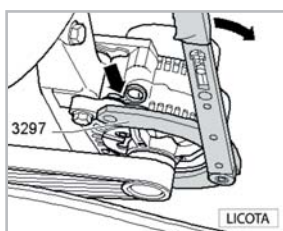

ATA-4024

НОВИНКА

Приспособление для натяжения ремня VAG

- Применяется для замены поликлинового приводного ремня на автомобилях Volkswagen AG
- Устройство позволяет ослабить натяжной ролик для демонтажа ремня
OEM-номер: 3299

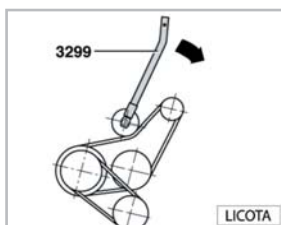

ДВИГАТЕЛЬ CHRYSLER



ATA-2034

НОВИНКА

Набор фиксаторов для регулировки ГРМ Chrysler CRD

Данный набор подойдет для выставления фаз газораспределения при ремонте двигателя или замене ремня ГРМ.

Применение: Chrysler Voyager (01-08), Chrysler Grand Voyager (01-08), Jeep Cherokee (01-08), LDV Maxus (05-08).

Комплектация:

- 2 - Фиксатора маховика
ОЕМ-номер: VM 1068 | LDV196, VM 1089 | LDV196
- 1 - Фиксатор выпускного распредвала
ОЕМ-номер: VM 1053 | LDV193
- 1 - Фиксатор впускного распредвала
ОЕМ-номер: VM 1052 | LDV192
- 1 - Ключ натяжного ролика
ОЕМ-номер: 9660 | H2587
- 1 - Фиксатор балансирующего вала



ATA-3501

Шаблон для фиксации маховика Mercedes-Benz, Chrysler

- OEM-номер: 601 589 02 40 00
- Применяется для двигателей: 02, 103, 104, 111, 601, 602.91 /93 /94 /96 /983, 603.91 /93 /96 /97, 604, 605, 606, 611 /980, 612, 613

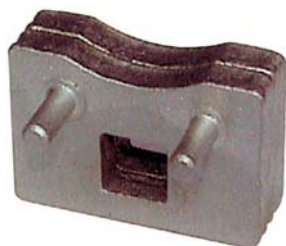

ATA-0407

Приспособление для ролика натяжителя ремня

- Подходит для двигателей GDI и DOHC Mitsubishi, а также аналогичных двигателей, устанавливаемых на Chrysler, Jeep, Dodge, Hyundai
- Размер привода: 1/4"
- OEM номер: MD998767

ХОДОВАЯ FORD, MAZDA, VOLVO

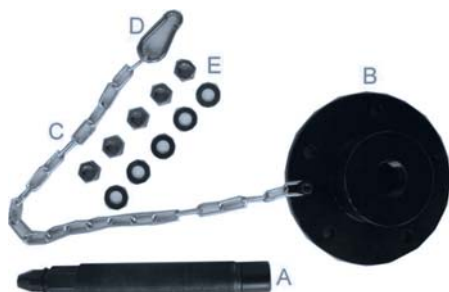

ATC-1022

НОВИНКА

Съёмник задней ступицы Ford Transit 2000

Применяется для демонтажа задней ступицы переднеприводных автомобилей Ford Transit, выпускавшихся после 2000 года.

- OEM-номер: 204-595-09



ATC-1023

НОВИНКА

Набор для обслуживания ступичных подшипников FORD Transit 2006, 10 предметов

Применяется для замены переднего ступичного подшипника автомобилей Ford Transit, выпускавшихся после 2006 года.



АТС-2234

Приспособление для замены сайлентблоков Ford Mondeo

- Применяется для сайлентблоков заднего подрамника Ford Mondeo с 2001 года
- Позволяет менять сайлентблоки без демонтажа подрамника

ДВИГАТЕЛЬ FORD, MAZDA, VOLVO



АТА-4704

НОВИНКА

Набор для регулировки фаз ГРМ бензиновых и дизельных двигателей FORD

- 51 предмет
- Раширенный набор фиксаторов для установки фаз ГРМ Ford
- Применяется для большинства дизельных и бензиновых двигателей Ford, Mazda



АТА-0446

Набор для обслуживания двигателей Ford

- 1 - Установочная планка для распределительных валов
ОЕМ номер: 21-162В / 303-376
- 1 - Фиксатор коленчатого вала
ОЕМ номер: 21-163 / 303-620
- 1 - Фиксатор коленчатого вала
ОЕМ номер: 21-210
- 1 - Фиксатор маховика
ОЕМ номер: 21-168 / 303-393
- 1 - Фиксатор коленчатого вала
ОЕМ номер: 21-104 / 303-193
- 1 - Фиксатор шестерни ТНВД
ОЕМ номер: 23-047
- 1 - Фиксатор шестерни ТНВД
ОЕМ номер: 23-019
- 1 - Фиксатор Ø 9,5 мм
ОЕМ номер: 21-123
- 1 - Фиксатор Ø 12,7 мм
ОЕМ номер: 23-020
- 1 - Фиксатор ТНВД
ОЕМ номер: 23-029
- 1 - Установочная планка для распределительных валов
ОЕМ номер: 21-105
- 1 - Фиксатор натяжителя ремня
ОЕМ номер: 23-058 / 310-084
- 1 - Фиксатор шестерни коленчатого вала
ОЕМ номер: 23-059 / 310-085
- 1 - Установочная планка для распределительных валов



АТА-0527

НОВИНКА

Набор фиксаторов для регулировки фаз ГРМ Mazda CX-7, Ford

Комплектация:

- 1 - Фиксатор распредвалов
ОЕМ-номер: Ford 303-1061 Mazda 49 UN30 310610
- 1 - головка для проворачивания распредвала
ОЕМ-номер: 303-1060
- Применение:
- Mazda: L3 Turbo, 2.3 Turbo (CX-7)
- Ford: 1.8L Duratec-HE, 1.8L Duratec-SCi, 2.0L Duratec-HE (Mondeo)



ATA-0378

Набор для обслуживания двигателей Volvo

- Подходит для 5-, 6-цилиндровых бензиновых двигателей моделей: 850, 960, C70, S40, S60, S70, S80, S90, V70 2000, V70XC, XC70, V90, XC90
- 2 - Прижимные пластины крышки блока цилиндров
ОЕМ номер: 999 5454
- 1 - Фиксатор распределительных валов
ОЕМ номер: 999 5453
- 1 - Фиксатор распределительных валов
ОЕМ номер: 999 5452
- 1 - Фиксатор коленчатого вала
ОЕМ номер: 999 5451



ATA-0516A

НОВИНКА

Установочная планка и фиксаторы валов Ford, Mazda, Volvo

- Применяется для большинства двигателей европейских моделей Ford: 1.25, 1.4, 1.6, 1.8, 2.0, 1.8 Tdi
- 1 - Установочная планка для распределительных валов
ОЕМ-номер: 21-162B / 303-376 / 303-376B
- 1 - Фиксатор коленчатого вала
ОЕМ-номер: 21-210 / 303-507
- 1 - Фиксатор коленчатого вала
ОЕМ-номер: 21-163 / 303-574
- 1 - Фиксатор коленчатого вала
ОЕМ-номер: 21-259 / 303-748



ATA-0504

НОВИНКА

Фиксатор коленвала Ford

- Применяется для фиксации маховика коленчатого вала при замене ремня ГРМ
ОЕМ-номер: 303-393A



ATA-0532

Набор для фиксации валов Ford 2.0, 2.4л DURATORQ

Набор для обслуживания дизельных двигателей Ford Подходит для двигателей: (FMBA/B, D5BA, ABFA, D3FA, F3FA, D2FA, D4FA, F4FA) 2.0/2.4TDdi/TDCi (2002-2010).

Так же применяется для PSA с аналогичными двигателями

- 1 - Фиксатор маховика
ОЕМ номер: 0194C / 21-262 / 303-734 / 49 JE02 020 / 0194C / 21-262 / 999-7121 / 999 7169 / 999 7121 / 303-734
- 1 - Фиксатор маховика
ОЕМ номер: 21-234 / 303-675
- 1 - Приспособление для установки масляного уплотнения коленвала
ОЕМ номер: 21-238 / 303-679A / 303-1151
- 1 - Приспособление для блокировки звёздочки ТНВД
ОЕМ номер: 303-681 / 21-240
- 3 - Направляющих для приспособления блокировки звёздочки ТНВД
- 3 - Фиксатора распредвала и ТНВД
ОЕМ номер: 5711-TD / 11 9 790 / 0194A / 1 860 617 000 / 303-732 / 07744-00104-00 / 49 JE02 018 / 0178D / 999 7169 / 4527-TS2 / 21-260 / 999-7169 / 0132AB
- 1 - Фиксатор ролика натяжителя ремня





ATA-2018

Набор для обслуживания двигателей Ford

- Подходит для двигателей Focus, C-Max 1.6 Ti-VCT и 2.0 TDCi
- 1 - Фиксатор шестерни распределительных валов
OEM номер: 303-735
- 1 - Фиксатор маховика
OEM номер: 303-1059
- 1 - Фиксатор шестерни распределительных валов
OEM номер: 303-1097
- 1 - Фиксатор коленчатого вала
OEM номер: 303-748 / 21-259 / 999 7152



ATA-2116

Набор для обслуживания двигателей Ford

- Подходит для бензиновых Duratec и дизельных Duratorq двигателей
- Бензиновые: 1.25, 1.4, 1.6, 1.7, 1.8 и 2.0 Twin Cam 16v
- Дизельные: 1.4, 1.6 TDCi, 1.8 Di / TDCi / TDdi, 2.0 TDCi
- Так же подходит для двигателей Duratorq, устанавливаемых на Mazda 2, 3 и моторы PSA 1.4, 1.6 с индексом Hdi
- 2 - Фиксатора шестерни ТНВД
OEM номер: 21-260 / 303-732
- 1 - Фиксатор коленчатого вала
OEM номер: 21-163 / 303-620
- 1 - Фиксатор коленчатого вала
OEM номер: 21-210 / 303-507
- 1 - Фиксатор коленчатого вала
OEM номер: 21-104 / 303-193
- 1 - Фиксатор маховика
OEM номер: 21-168 / 303-393
- 1 - Съемник шестерни распределительного вала
OEM номер: 21-229 / 303-651
- 1 - Установочная планка для распределительных валов
OEM номер: 21-162B / 303-376 / 303-376B
- 1 - Фиксатор маховика
OEM номер: 21-262 / 303-734
- 1 - Фиксатор ролика натяжителя ремня
OEM номер: 303-1054
- 1 - Фиксатор коленчатого вала
OEM номер: 303-748
- 1 - Фиксатор шестерни распределительных валов
OEM номер: 303-1097
- 1 - Фиксатор маховика
OEM номер: 303-1059
- 1 - Фиксатор шестерни распределительного вала
OEM номер: 0194B / 21-263 / 303-735



ATA-5114

НОВИНКА

Набор для фиксации маховика Ford Duramax

- Применяется для фиксации маховика при монтаже/демонтаже центрального болта демпфера.
- Подойдет для автомобилей Ford, оснащённых двигателями Duramax 6.6L.
- Позволит сэкономить время и обойтись без демонтажа стартера, что необходимо для блокировки двигателя стандартными фиксаторами.
- В комплекте головка на 36 мм с профилем 12 граней, которая идеально подойдёт для отворачивания болта демпфера.



ATA-0062

Набор для обслуживания дизельных двигателей Ford

•Подходит для 4-цилиндровых двигателей OHС 1.6, 1.8 и OHV 2.5Di



ATA-2021

НОВИНКА

Набор фиксаторов для регулировки ГРМ FIAT 1.2/1.4

•Набор фиксаторов для установки меток ГРМ на автомобилях Fiat, Ford.

Комплектация:

- 1 - Ключ для ролика натяжителя
ОЕМ-номер: Fiat 1 860 987 000, Ford 303-1560
- 1 - Фиксатор коленчатого вала
ОЕМ-номер: Fiat 2 000 004 500, Ford 303-1480
- 1 - Шаблон для фиксации распредвала
ОЕМ-номер: Fiat 2 000 004 400, Ford 303-1479
- 1 - Стопор шестерни распредвала
ОЕМ-номер: Fiat 2 000 004 200, Ford 303-1477
- 1 - Шаблон для выставления положения задающего диска распредвала (1.4л VVT)
ОЕМ-номер: Fiat 2 000 004 300, Ford 303-1478
- 2 - Фиксатора для распределительных валов
•Применяется для автомобилей: Fiat: 500, Idea, Linea, Punto, Doblo, Panda; Ford KA
- С двигателями: 169A4.000, 199A4.000, 350A1.000, 188A4.000EVO 2, 1.2L Duratec



ATA-0099

Ключ для монтажа и демонтажа крыльчатки вентилятора охлаждения Ford

•Размер 32 мм



ATA-0100

Ключ для монтажа и демонтажа крыльчатки вентилятора охлаждения Ford, Opel, GM

•Размер 36 мм



ATA-5105

НОВИНКА

Набор для регулировки фаз ГРМ OPEL (GM)

- Раширенный набор фиксаторов для установки фаз ГРМ OPEL.
- Применяется для большинства дизельных и бензиновых двигателей.



ATA-3816

НОВИНКА

Набор фиксаторов для регулировки фаз ГРМ Opel 1.6/1.8

Применяется для выставления и регулировки фаз ГРМ автомобилей Opel, Chevrolet, Alfa Romeo, Fiat, оснащённых ременным приводом ГРМ.

Комплектация:

- 2 - Фиксатора распредвалов
ОЕМ-номер: KM-6340
- 1 - Фиксатор маховика
ОЕМ-номер: KM-6625
- 1 - Фиксирующий штифт натяжителя
ОЕМ-номер: KM-6333
- 1 - Штифт натяжителя
ОЕМ-номер: KM-6130
- 1 - Фиксатор коленвала
ОЕМ-номер: KM-911

Применение:

- OPEL: Astra, Corsa, Mervia, Zafira, Insignia, Vectra, Signum, (с моторами: 1.6, 1.8)
- Модификации моторов:
Z16LEL, Z16LER, Z16LET, Z16XE1, Z16XER, Z18XER, A16LET (LLU), A16XER (LDE), A18XER (2HO), Z14XE, Z14XEP, Z16LEL, Z16LER, Z16LET, Z16XE, Z16XE1, Z16XEP, Z16XER, Z18XE, Z18XER.
- Chevrolet: Orlando, Cruze (с аналогичными моторами)
- Alfa Romeo: 159 (с мотором: 939A4.000)



ATA-5110

НОВИНКА

Набор фиксаторов для двигателей Opel 1.0, 1.2, 1.4 л

Подходит для обслуживания двигателей EcoTec 1.0 12V (X10XE), 1.2 16V (X12XE), 1.4 16V (Z14XEP) с цепным приводом.

Комплектация:

- 1 - Установочная планка для датчика положения распредвала впускных клапанов
ОЕМ-номер: KM-954
- 1 - Фиксатор коленчатого вала
ОЕМ-номер: KM-952
- 1 - Установочная планка для распредвалов
ОЕМ-номер: KM-953
- 1 - Фиксатор ролика натяжителя цепи
ОЕМ-номер: KM-955

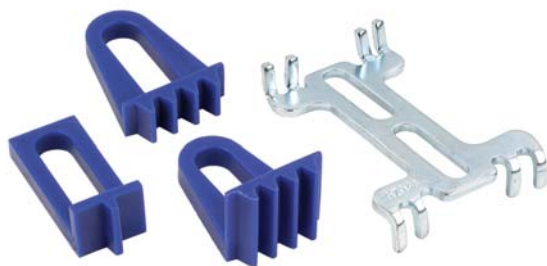

ATA-0443

Набор фиксаторов маховика коленчатого вала мультимарочный

- Фиксаторы предназначены для предотвращения смещения коленвала
- Фиксаторы устанавливаются на зубцы маховика и крепятся к корпусу коробки передач болтом, блокируя движение коленчатого вала
- Не применяются для жесткой фиксации
- 1 - Фиксатор маховика Opel
Подходит для дизельных 1.6L, 1.7L и бензиновых ОНС двигателей 1.2L, 1.4L, 1.6L, 1.8L, 2.0L
ОЕМ номер: KM 517B
- 1 - Фиксатор маховика Peugeot, Citroen
Подходит для дизельных HDI 1.9L, 2.1L и бензиновых 16-клапанных двигателей 1.8L, 2.0L
ОЕМ номер: 0134AF / 0134Q / 0188F / 9044-T
- 1 - Фиксатор маховика Citroën, Fiat, Peugeot
Подходит для бензиновых и дизельных двигателей
ОЕМ номер: 1 860 161 000 / 0153A / 6012T / 9765-54
- 1 - Фиксатор маховика Citroën, Fiat, Peugeot
Подходит для бензиновых и дизельных двигателей



ATA-5113

НОВИНКА

Набор фиксаторов для регулировки ГРМ Opel

- Данный набор подойдет для выставления фаз газораспределения при ремонте двигателя или замене ремня ГРМ.
- Применим для автомобилей, оснащенных следующими двигателями: A14NET(LUJ), A14NEL (LUH), A14XER(LDD).

Комплектация:

- 1 - Фиксатор для установки задающих датчиков распредвалов
ОЕМ-номер: EN-49977-100
- 1 - Шаблон для установки положения впускного распредвала
ОЕМ-номер: EN-49977-200
- 1 - Шаблон для фиксации распредвала
ОЕМ-номер: EN-49978
- 1 - Фиксатор натяжения цепи (4 мм)
ОЕМ-номер: KM-955-1
- 1 - Фиксатор натяжения цепи (2,5 мм)
ОЕМ-номер: KM-955-2
- 1 - Шаблон фиксатор распределительных валов
ОЕМ-номер: KM-953-A
- 1 - Фиксатор коленчатого вала
ОЕМ-номер: KM-952



ATA-0434

Набор фиксаторов маховика коленчатого вала и распредвалов мультимарочный

- 1 - Фиксатор маховика коленчатого вала VW, Ford, Volvo
Подходит для двигателей TDI PD с полукруглым профилем зубцов шестерни
ОЕМ номер: T10050 / 310-085 / 23-059
- 1 - Фиксатор распредвала Rover
Подходит для большинства двигателей
ОЕМ номер: 18G 1570
- 1 - Фиксатор распредвала Opel, Saab
Подходит для двигателей V6 2.5, 2.6
ОЕМ номер: KM 800/1

- 1 - Фиксатор распредвала Opel, Saab
Подходит для двигателей V6 2.5, 2.6
ОЕМ номер: KM 800/2
- 1 - Фиксатор распредвалов Opel
Подходит для двигателей 16V 1.4L, 1.6L, 1.8L
ОЕМ номер: KM 852
- 1 - Фиксатор распредвалов Opel
Подходит для дизельных 1.7D и бензиновых 16-клапанных двигателей 1.8L, 2.0L, 2.2L Turbo
ОЕМ номер: KM 853
- 1 - Установочная планка для распределительных валов Ford
ОЕМ номер: 21-162B / 303-376
- 1 - Фиксатор маховика Opel
Подходит для дизельных 1.6L, 1.7L и бензиновых ОНС двигателей 1.2L, 1.4L, 1.6L, 1.8L, 2.0L
ОЕМ номер: KM 517B
- 6 - Фиксирующих штифтов различного диаметра
- 1 - Фиксатор маховика Citroën, Fiat, Peugeot
Подходит для бензиновых и дизельных двигателей
ОЕМ номер: 1 860 161 000 / 0153A / 6012T / 9765-54



ATA-0054

Набор фиксаторов распределительных валов Opel (GM ECOTEC 16V) 1.4, 1.6, 1.8, 2.0 & 2.2L

- Фиксаторы помещаются между шестерен распредвалов, обеспечивая правильное положение валов при замене ремня ГРМ на 16 клапанных двигателях GM ECOTEC

2 предмета

- 1 - Фиксатор для бензиновых двигателей GM ECOTEC 1.4 16V, 1.6 16V и 1.8 16V
OEM номер: KM-852
- 1 - Фиксатор для бензиновых двигателей GM ECOTEC 2.0 16V и 2.2 16V
OEM номер: KM-853



ATA-5107

НОВИНКА

Набор фиксаторов для регулировки фаз ГРМ OPEL 1.6 /1.8 16v

- Применяется для двигателей: Z16LET, Z16XEP.

Комплектация:

- 1 - Фиксатор распредвала
OEM-номер: KM 6340
- 1 - Фиксатор натяжитель
OEM-номер: KM 6333



ATA-5112

НОВИНКА

Набор фиксаторов для регулировки ГРМ GM

- Используется для выставления фаз газораспределительного механизма автомобилей Opel и Chevrolet с бензиновыми двигателями.
- Применяется в двигателях: A28 NER (LAU), Z28 NET (HF V6), A18 XER (ZHO), A28 NET (LBW), Z28 NEL (HF V6).
OEM-номер: EN-48383



ATA-5106

Набор фиксаторов для обслуживания двигателей GM V6 2.5 - 3.0L

- Предназначен для обслуживания двигателей Saab с кодами B258I, B308I, B308E и Opel с кодами C25XE, X25XE, Y26SE, X30XE, Y32SE, Z32SE

В комплекте:

- 1 - Фиксатор коленвала
OEM номер: KM 800-20
- 1 - Установочная планка для распредвала
OEM номер: KM 800-10
- 1 - Фиксатор распредвала
OEM номер: KM 800-2
- 1 - Фиксатор распредвала
OEM номер: KM 800-1
- 1 - Фиксатор приводного ремня
OEM номер: KM 800-30
- 1 - Ключ для натяжного ролика
OEM номер: MKM-6038



ATA-5111

НОВИНКА

Набор фиксаторов для регулировки фаз ГРМ Opel/GM

- Применяется для двигателей: Z20DM, Z20DMH, LLWZ20DMH, RA420, Z20SI, Z20S3, Z20S4, Z20S5, A20DTJ(LBX).

Комплектация:

- 1 - Фиксатор распредвала
OEM-номер: EN-48245
- 1 - Фиксатор коленвала
OEM-номер: EN-48246

**ATA-5109****НОВИНКА**Набор фиксаторов для регулировки фаз ГРМ
OPEL 2.2L 16V

• Применяется для двигателей: Z22SE, Z22YH.

Комплектация:

- 1 - Фиксатор распредвала
OEM-номер: KM-6148
- 1 - Фиксатор натяжителя цепи
OEM-номер: EN-6077
- 1 - Съёмник водяного насоса
OEM-номер: KM-J-43651
- 1 - Инструмент для удерживания коленвала
OEM-номер: KM-6347

**ATA-0539**Набор фиксаторов для регулировки фаз ГРМ
OPEL 2.2L 16V (бензин)

Комплектация:

- 1 - шаблон для фиксации распредвалов
OEM-номер: KM-6148
- 1 - съёмник водяного насоса
OEM-номер: KM-J-43651
- 1 - фиксатор натяжителя цепи
- Болты крепления

**ATA-0550**

Набор для обслуживания двигателей Opel

- Подходит для обслуживания двигателей EcoTec 1.0 12V (X10XE), 1.2 16V (X12XE), 1.4 16V (Z14XEP) с цепным приводом
- 1 - Установочная планка для датчика положения распредвала впускных клапанов
OEM номер: KM-954
- 1 - Фиксатор коленчатого вала
OEM номер: KM-952
- 1 - Установочная планка для распредвалов
OEM номер: KM-953
- 1 - Фиксатор ролика натяжителя цепи
OEM номер: KM-955

**ATA-3817****НОВИНКА**Набор фиксаторов для регулировки фаз ГРМ
дизельных двигателей Opel, Fiat 1.3 и 1.9 CDTI

Применяется для выставления и регулировки фаз ГРМ автомобилей: Opel, Fiat, Alfa Romeo, Saab с дизельными двигателями 1,3/1,9

Комплектация:

- 2 - Фиксатора распредвалов
OEM-номер: KM-46781
- 1 - Фиксирующий штифт натяжителя
OEM-номер: KM-6130
- 1 - Фиксатор маховика
OEM-номер: KM-46785
- 1 - Фиксатор маховика
OEM-номер: KM-46788
- 2 - Фиксатора распредвалов
OEM-номер: KM-46789
- 1 - Фиксатор распредвала
OEM-номер: KM-46789-100

Применение:

- OPEL: Agila, Combo, Corsa, Astra, Meriva, Tigra-B
- Fiat, Alfa Romeo, Saab с аналогичными двигателями
- Модификации моторов: Z13DT, Z13DTJ, Z13DTH, Z13DTJ, Z19DTH, Z19DTJ, Z19DTR



ATA-0530

НОВИНКА

Шаблон для фиксации и регулировки фаз ГРМ двигателей Opel 2.2L 16V

Комплектация:

- 1 - Фиксатор распредвалов
OEM-номер: KM 6148
- 1 - Фиксатор натяжителя цепи
OEM-номер: KM 6077
- Применение: Z22SE, Z22YH



ATA-0525

НОВИНКА

Набор для установки ГРМ Opel 2.0 и 2.2 DTi

Набор фиксаторов для установки меток ГРМ на автомобилях Opel, Saab.

Комплектация:

- 1 - Фиксатор ТНВД
OEM-номер: KM927
- 1 - Фиксатор коленвала
OEM-номер: KM929
- 1 - Фиксатор распредвала
OEM-номер: KM932
- 1 - Удерживающее устройство
OEM-номер: KM933

Применение:

- 2.0D, X20DTH, X20DTL, Y20DTH, Y20DTL, 2.2D, X22DTH, Y22DTH, Y22DTR, D223L
- Opel: Astra G (98 - 06) Vectra B (97 - 02) Vectra C (02 - 06) Signum (03 - 06) Omega B (98 - 03) Zafira A (99 - 05) Sintra (98 - 99) Frontera B (98 - 04)
- Saab: 9-3 (98 - 04) 9-5 (02 - 06)



ATA-0529

НОВИНКА

Набор для установки фаз ГРМ дизельных двигателей Opel

Набор фиксаторов для установки меток ГРМ на автомобилях Opel, Isuzu.

Комплектация:

- 1 - Установочная опора для распредвала
OEM-номер: KM 851
- 9 - Крепежных винтов
- 1 - Стрелочный индикатор
OEM-номер: KM 661-2
- 1 - Фиксатор коленвала
OEM-номер: KM 652
- 1 - Установочная пластина для распредвала
OEM-номер: KM 571-B
- 1 - Фиксирующий штифт для ТНВД
OEM-номер: KM 929
- 1 - Универсальная пластина для фиксации маховика
- Применение: 16DA, 17D, 17DR, 17 DTL.



ATA-3810

Набор фиксаторов для дизельных двигателей BMW M41, M51; Land Rover 256T, 25 DT; Opel X25 DT

• Предназначен для дизельных двигателей 1.7, 2.5TD, устанавливаемых на BMW, а также Land Rover и Opel.

В комплекте:

- 1 - Фиксатор коленвала. OEM номер: 11 2 300
- 1 - Фиксатор распредвала. OEM номер: 11 3 320
- 2 - Фиксатора плунжерного натяжителя цепи. OEM номер: 11 3 340
- 2 - Приспособление для демонтажа шестерни ТНВД. OEM номер: 13 5 120

**ATA-0534****НОВИНКА**

Съёмник водяной помпы Opel

- Съёмник предназначен для монтажа и демонтажа водяного насоса без снятия цепи ГРМ
- OEM-номер KM-J 43651
- Применение: Vectra, Astra, Zafira, Signum с двигателями: VX220 2.2, 16v Z22SE, Z22YH

**ATA-0531****НОВИНКА**

Набор фиксаторов для регулировки фаз ГРМ GM 1.3 CDTi

Набор фиксаторов для установки меток ГРМ на автомобилях Opel, Fiat, Ford, Suzuki.

Комплектация:

- 2 - Фиксатора распредвала:
OEM-номер Opel: EN - 46781, Fiat: 1 871 000 900, 1 860 985 000,
Ford: 303-1472, Suzuki: 09917-68610
- 1 - Фиксатор натяжителя:
OEM-номер Opel: KM 6130 / EN - 6349
- 1 - Фиксатор коленвала:
OEM-номер Opel: EN 46785 / KM 955, Suzuki: 09912-38300

**ATA-0540****НОВИНКА**

Набор фиксаторов для регулировки фаз ГРМ OPEL 1.9D (CDTi)

Комплектация:

- 2 - Установочных штифта распредвалов
OEM-номер: 1.870.896.900
- 1 - Приспособление для удержания и регулировки положения коленвала
OEM-номер: 1.860.905.000 / 1.860.905.010
- 1 - Фиксатор натяжителя
OEM-номер: KM 6130 / EN - 6349
- 1 - Фиксатор маховика (аналог)
OEM-номер: 1.860.898.000
- Применяется: Astra H (04-07), Vectra C (04-07), Signum (04-07), Zafira B (05-07) с двигателями Z19DT, Z19DTH, Z19DTL

**ATA-0543****НОВИНКА**

Набор фиксаторов для регулировки фаз ГРМ OPEL 1.3/1.9 CDTi

Набор фиксаторов для установки меток ГРМ на автомобилях Opel, Fiat, Ford, Suzuki.

Комплектация:

- 2 - Установочных штифта распредвалов
OEM-номер: 1.870.896.900
- 2 - Приспособления для удержания и регулировки положения коленвала
OEM-номер: 1.860.905.000 / 1.860.905.010
- 1 - Фиксатор натяжителя
OEM-номер: KM 6130 / EN - 6349
- 2 - Фиксатора распредвала
OEM-номер Opel: EN - 46781, Fiat: 1 871 000 900, 1 860 985 000,
Ford: 303-1472, Suzuki: 09917-68610
- 1 - Фиксатор натяжителя:
OEM-номер Opel: KM 6130 / EN - 6349
- 1 - Фиксатор коленвала:
OEM-номер Opel: EN 46785 / KM 955, Suzuki: 09912-38300



ATA-0188

Сервисный ключ для ГРМ GM 46 мм

- Применяется для поворота муфты при натяжке ремня ГРМ
- Так же применяется для снятия установки водяной помпы
ОЕМ номер: KM-637



ATA-0189

Сервисный ключ для ГРМ GM 41мм

- Применяется для поворота муфты при натяжке ремня ГРМ
- Также применяется для снятия/установки водяной помпы
ОЕМ номер: KM-421A

ТОРМОЗНАЯ СИСТЕМА RENAULT, NISSAN

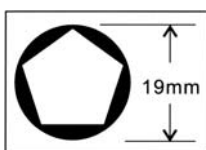

ATE-4127

Головка торцевая ударная 1/2" 5-гранная 19 мм PSA

- Применяется для отворачивания крепежа суппортов автомобилей
- Применяется на Citroen, Peugeot, Renault.

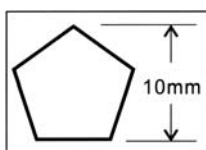

ATE-4128

Головка торцевая 1/2" с 5-гранной вставкой 10 мм PSA

- Применяется для ремонта автомобилей, оснащенных тормозной системой Гирлинг



ATE-3003

НОВИНКА

Набор инструмента для разводки поршней тормозных цилиндров Renault, Peugeot, Citroen

- Применяется для замены тормозных колодок на автомобилях Renault, Peugeot, Citroen
- Приспособление имеет левую резьбу

ДВИГАТЕЛЬ RENAULT, NISSAN



ATA-0292-7612

Съемник масляных фильтров "чашка" Renault 76 мм 12 граней

- Хромовое покрытие
- Для моделей: Logan, Sandero
- Размер привода 3/8"



ATA-0406-2

Головка для масляных пробок 8 мм 4 грани

- Подходит для автомобилей Renault, Citroen, Peugeot
- Размер привода 3/8"



ATA-0002

Припособление для регулировки зазоров клапанов на верхневальных двигателях Nissan

- Подходит для большинства верхневальных двигателей Nissan
- Клеши из комплекта также могут подходить для других верхневальных двигателей азиатских производителей



ATA-3813

НОВИНКА

Приспособление для фиксации шкива ТНВД Renault

- Применяется для фиксации шкива ТНВД. Позволяет при демонтаже ТНВД избежать снятия ремня ГРМ
- Подойдет для двигателей F9Q, устанавливаемых на Renault, а также для автомобилей Opel и Nissan с аналогичными двигателями
- OEM-номер: MOT1200-01



ATA-0437

Набор фиксаторов для двигателей Renault-Nissan K4J, K4M, F4P, F4R

- Позволяет зафиксировать распределительные и коленчатый валы в правильном положении на двухвальных 16 клапанных двигателях Renault-Nissan

4 предмета

- 1 - Фиксатор коленвала
OEM номер: MOT 1489
- 1 - Фиксатор коленвала
OEM номер: MOT 1054
- 1 - Установочная планка распредвалов
OEM номер: MOT 1496
- 1 - Монтажная пластина планки
OEM номер: MOT 1750



ATA-5311

НОВИНКА

Набор фиксаторов для регулировки фаз ГРМ Renault 2.0 16V IDE (F5R)

- Применяется для двигателей:
- K4J 712 | 713 | 750
 - K4M 700 | 701 | 720 | 724 | 748
 - F4P | 760
 - F4R | 700 | 701 | 730 | 740 | 741 | 780

Комплектация:

- 1 - Фиксатор распредвала
OEM-номер: MOT 1526
- 1 - Фиксатор коленвала
OEM-номер: MOT 1054



ATA-5312

НОВИНКА

Приспособление для фиксации шкива ТНВД Renault

- Применяется для фиксации шкива ТНВД при ремонте или замене ремня ГРМ
- OEM-номер: MOT1200-01
- Подходит для автомобилей Renault: Clio, Megane, Laguna, Kangoo с дизельными двигателями 1.9 DTI
- Коды двигателей: F9Q, 717, 731, 780

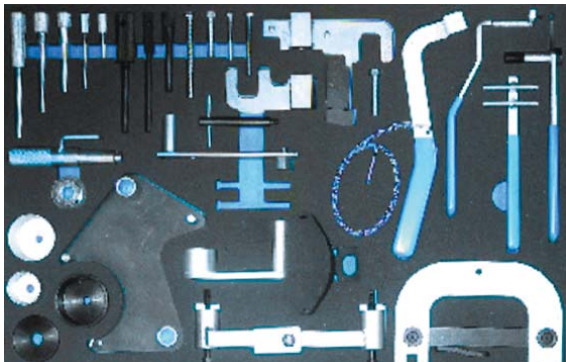

ATA-2603

НОВИНКА

Набор для ремонта бензиновых и дизельных двигателей Renault

Ложемент EVA

Подходит для бензиновых и дизельных двигателей
Бензиновые: 1.2, 1.4, 1.7 и 1.4, 1.6, 1.8, 2.0 16V, а так же 2.2 8V и 2.5 20V

Дизельные: 1.5, 1.9 D и TD, 2.1, 2.2 D и TD, а так же 2,5 D и TD, 2,8 D

Комплектация:

- 1 - Фиксатор коленчатого вала
OEM-номер: MOT 148
- 1 - Фиксатор шестерни ТНВД
OEM-номер: MOT 910
- 1 - Фиксатор коленчатого вала
OEM-номер: MOT 910
- 1 - Фиксатор шестерни коленчатого вала
OEM-номер: MOT 861 / MOT 863
- 1 - Фиксатор коленчатого вала
OEM-номер: MOT 131
- 1 - Фиксатор коленчатого вала
OEM-номер: MOT 1340

- 1 - Приспособление для ролика натяжителя ремня
OEM-номер: MOT 1135-0
- 1 - Приспособление для ролика натяжителя ремня
OEM-номер: MOT 1386
- 1 - Приспособление для ролика натяжителя ремня
OEM-номер: MOT 1348
- 1 - Фиксатор распредвала
OEM-номер: MOT 133
- 1 - Приспособление для ролика натяжителя ремня
OEM-номер: MOT 1496
- 1 - Установочная пластина для распределительных валов
OEM-номер: MOT131
- 1 - Приспособление для ролика натяжителя ремня
OEM-номер: MOT 138
- 1 - Установочная пластина для шестерен распределительных валов
OEM-номер: MOT 1490-0
- 1 - Винт для натяжителя ремня, М6 x 50 мм
- 1 - Винт для натяжителя ремня, М6 x 65 мм
- 1 - Винт для натяжителя ремня, М8 x 45 мм
- 1 - Винт для натяжителя ремня, М8 x 85 мм
- 1 - Фиксатор маховика
OEM-номер: MOT 1054
- 1 - Фиксатор распределительных валов
OEM-номер: MOT 1430
- 1 - Фиксатор коленчатого вала
OEM-номер: MOT 1489
- 1 - Фиксатор впускного распредвала
OEM-номер: MOT 1534
- 1 - Фиксатор выпускного распредвала
OEM-номер: MOT 1537
- 1 - Фиксатор маховика
OEM-номер: MOT 1536
- 1 - Фиксатор шестерни ТНВД
OEM-номер: MOT 1538
- 1 - Ключ для преднатяжения ремня
OEM-номер: MOT 1543
- 1 - Фиксатор шкива ТНВД
OEM-номер: MOT 1200-01



ATA-0447

Набор для обслуживания двигателей Renault

- Подходит для бензиновых и дизельных двигателей
- Бензиновые: 1.2, 1.4, 1.7 и 1.4, 1.6, 1.8, 2.0 16V, а так же 2.2 8V и 2.5 20V
- Дизельные: 1.9 D и TD, 2.1, 2.2 D и TD, а так же 2,5 D и TD, 2,8 D
- 1 - Фиксатор коленчатого вала
OEM номер: MOT 148

- 1 - Фиксатор шестерни ТНВД
OEM номер: MOT 910
- 1 - Фиксатор коленчатого вала
OEM номер: MOT 910
- 1 - Фиксатор шестерни коленчатого вала
OEM номер: MOT 861 / MOT 863
- 1 - Фиксатор коленчатого вала
OEM номер: MOT 1318
- 1 - Фиксатор коленчатого вала
OEM номер: MOT 1340
- 1 - Приспособление для ролика натяжителя ремня
OEM номер: MOT 1135-0
- 1 - Приспособление для ролика натяжителя ремня
OEM номер: MOT 1386
- 1 - Приспособление для ролика натяжителя ремня
OEM номер: MOT 1348
- 1 - Фиксатор распредвала
OEM номер: MOT 133
- 1 - Приспособление для ролика натяжителя ремня
OEM номер: MOT 131
- 1 - Установочная пластина для распределительных валов
OEM номер: MOT 1496
- 1 - Приспособление для ролика натяжителя ремня
OEM номер: MOT 138
- 1 - Установочная пластина для шестерен распределительных валов
OEM номер: MOT 1490-0
- 1 - Винт М6 x 30 мм, для натяжителя ремня
- 1 - Винт М8 x 70 мм, для натяжителя ремня



ATA-2037

Набор фиксаторов для дизельных двигателей 2.0 DCI Renault-Nissan

- Подходит для дизельных двигателей M9R 2.0 DCI Renault-Nissan с цепным приводом
- Renault: Megane, Vel Satis, Espace, Scenic, Trafic, Laguna, Koleos

В комплекте:

- 1 - Ключ для удержания шкива коленвала
OEM номер: EN-48334
- 1 - Планка для фиксации распредвалов
OEM номер: MOT 1769
- 1 - Установочное приспособление для шестерней распредвалов
OEM номер: MOT 1773
- 1 - Фиксатор коленвала
OEM номер: MOT 1766
- 1 - Ключ для удержания шкива коленвала
OEM номер: KM 956-1
- 1 - Ключ для удержания шкива коленвала
OEM номер: MOT 1770
- 1 - Планка для фиксации распредвалов
OEM номер: EN-48332
- 1 - Установочное приспособление для шестерней распредвалов
OEM номер: EN-48331
- 1 - Фиксатор коленвала
OEM номер: EN-48330

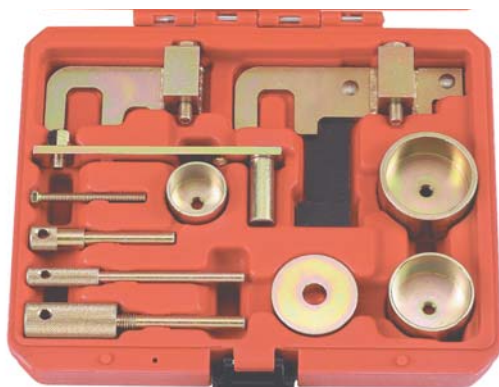

ATA-2108A

Набор фиксаторов для двигателей Renault-Nissan DCI 1.5, 1.9, 2.2, 2.5

- Набор основных необходимых приспособлений для замены ремня ГРМ на двигателях 1.5D, 1.9D, 2.2D и 2.5D DCI
- Код двигателя: K9K, F9Q, G9T, G9U

В комплекте:

- 1 - Фиксатор маховика.
OEM номер: MOT 1054
- 1 - Фиксатор распределительных валов.
OEM номер: MOT 1430
- 1 - Фиксатор коленчатого вала
OEM номер: MOT 1489
- 1 - Фиксатор впускного распредвала
OEM номер: MOT 1534
- 1 - Фиксатор выпускного распредвала
OEM номер: MOT 1537
- 1 - Фиксатор маховика
OEM номер: MOT 1536
- 1 - Фиксатор шестерни ТНВД
OEM номер: MOT 1538
- 1 - Ключ для преднатяжения ремня
OEM номер: MOT 1543
- 1 - Винт для натяжения ремня М6 X 30мм



ATA-5306

Набор фиксаторов для обслуживания двигателей Renault 1.4, 1.6, 1.8, 2.0 16V

В комплекте:

- OEM номера: Renault-Nissan - Mot861, Mot1054, Mot1489, Mot1496, Mot1750, MOT 1801, MOT 1490, Opel - KM-6031, KM-6233



ATA-5307

Набор фиксаторов для обслуживания двигателей Renault 1.4, 1.6, 1.8, 2.0 16V

В комплекте:

- OEM номера: Renault-Nissan - Mot861, Mot1054, Mot1489, Mot1496, Mot1750, MOT 1490, Opel - KM-6031, KM-6233

ХОДОВАЯ PEUGEOT, CITROEN, FIAT



ATF-5007

Головка торцевая для шлицевой гайки шаровой PSA

- Применяется для откручивания гайки шаровой опоры на моделях: Citroën: C5, Xantia, XM, BX; Peugeot: 305, 405, 605



ATE-4127

Головка торцевая ударная 1/2" 5-гранная 19мм PSA

- Применяется для отворачивания крепежа суппортов автомобилей
- Применяется на Citroen, Peugeot, Renault



ATE-4128

Головка торцевая 1/2" с 5-гранной вставкой 10мм PSA

- Применяется для ремонта автомобилей, оснащенных тормозной системой Гирлинг



ATE-3003

НОВИНКА

Набор инструмента для разводки поршней тормозных цилиндров Renault, Peugeot, Citroen

- Применяется для замены тормозных колодок на автомобилях Renault, Peugeot, Citroen
- Приспособление имеет левую резьбу

ДВИГАТЕЛЬ PEUGEOT, CITROEN, FIAT

**ATA-0406-2**

Головка для масляных пробок 8 мм 4 грани

- Подходит для автомобилей Renault, Citroen, Peugeot
- Размер привода 3/8"

**ATA-3806**

Комплект для демонтажа и обслуживания форсунок PSA 2.0 HDI

- Специально разработан для извлечения плотнопосажённых форсунок Bosch и Siemens на двигателях Common rail HDI PSA 2.0 и 2.2 с кодами DW10, DW12
- Используется вместе с гидроцилиндром ATA-3502-PHS

**ATA-3504****НОВИНКА**

Съемник дизельных форсунок FIAT JTD

- Подходит для автомобилей: Fiat, Alfa Romeo, Lancia, Opel, Saab и Suzuki
- Оснащённых дизельным двигателем: JTD

**ATC-0004**

Съёмник вилки сцепления FIAT DUCATO

- Применяется для демонтажа вилки сцепления. Позволяет без труда выпрессовать ось рычага сцепления.
- OEM-номер: 1870873000

**ATA-3805****НОВИНКА**

Набор фиксаторов для бензиновых двигателей PSA, MINI N12, N14

- Подходит для двигателей с цепным приводом объемом 1.4 и 1.6 с системой Valvetronic
- Данные моторы устанавливаются на автомобили: Mini: One, Cooper, Cooper s; Peugeot: 207, 308; Citroen: C4, C4 Picasso

Комплектация:

- 1 - Фиксатор коленвала
OEM номер: 11 9 590
- 1 - Фиксатор распредвалов
OEM номер: 11 9 550
- 1 - Фиксатор распредвала
OEM номер: 11 9 551
- 1 - Контропора
OEM номер: 11 9 552
- 1 - Комплект болтов
OEM номер: 11 9 553
- 1 - Приспособление для преднатяжения цепи
OEM номер: 11 9 340





ATA-3811

Набор фиксаторов для двигателей BMW, MINI, PSA

В комплекте:

- 1 - Ключ для удержания демпфера крутильных колебаний. Используется на двигателях: N12, N14, N40, N42, N45, N46, N52
OEM номер: 11 9 280
- 1 - Фиксатор натяжителя ремня. Используется на двигателях: M41, M43, M44, M47, M47T2, M47TU, M51, M57, M57T2, M57TU, M62, N40, N42, N45, N46, N47, N51, N52, N53, N54, N62, N73. OEM номер: 11 3 340
- 1 - Фиксатор балансирных валов. Используется на двигателях: N45, N46
OEM номер: 11 5 140
- 1 - Фиксатор балансирных валов. Используется на двигателях: N40, N42, N45, N46
OEM номер: 11 9 330
- 1 - Адаптер для натяжителя цепи
OEM номер: 11 4 362



ATA-3808

Приспособление для натяжителя ремня ГРМ дизельных двигателей Fiat, Peugeot 2.5, 2.8

- Используется для моделей Fiat Ducato 2.5D, 2.8D и Peugeot Boxer 2.8HDI (00-04).
OEM номер: 1 86 063 8000

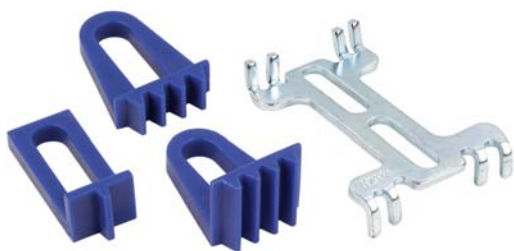

ATA-0443

Набор фиксаторов маховика коленчатого вала мультимарочный

- Фиксаторы предназначены для предотвращения смещения коленвала
- Фиксаторы устанавливаются на зубцы маховика и крепятся к корпусу коробки передач болтом, блокируя движение коленчатого вала
- **Не применяются** для жесткой фиксации
- 1 - Фиксатор маховика Opel
Подходит для дизельных 1.6L, 1.7L и бензиновых ОНС двигателей 1.2L, 1.4L, 1.6L, 1.8L, 2.0L
OEM номер: KM 517B
- 1 - Фиксатор маховика Peugeot, Citroen
Подходит для дизельных HDI 1.9L, 2.1L и бензиновых 16-клапанных двигателей 1.8L, 2.0L
OEM номер: 0134AF / 0134Q / 0188F / 9044-T
- 1 - Фиксатор маховика Citroën, Fiat, Peugeot
Подходит для бензиновых и дизельных двигателей
OEM номер: 1 860 161 000 / 0153A / 6012T / 9765-54
- 1 - Фиксатор маховика Citroën, Fiat, Peugeot
Подходит для бензиновых и дизельных двигателей



ATA-5504

Набор фиксаторов для обслуживания двигателей Peugeot, Citroen, 1.8, 2.0 с кодами EW

В комплекте:

- OEM номера: 0189S2, 0178E, 0188J2, 0189S1, 0132AB, 0194B, 0188M, 0189B, 0189R, 7017TR, 0188AH



ATA-5505

Набор фиксаторов для двигателей Peugeot, Citroen, HDI (DW8, DW10, DW12)

В комплекте:

- OEM номера: 0132AJ1, 0132AK, 0153AK, 0153AL, 0153G, 0153N, 0178A, 0188AH, 0188D, 0188J1, 0188J2, 0188K, 0168M, 0188P, 0188Q2, 0188X, 0188Y, 0189K, 0194A, 0194B, 0194C, 4200TH, 4533TAC1, 4533TAD, 5711TA, 7014TJ, 7014TN, 7017TR, 9766 98, 9767 34



ATA-2026

Набор фиксаторов для двигателей 2.2, 2.3, 3.0L Fiat, Iveco, Ford, Peugeot, Citroen

- Комплект содержит инструменты для фиксации коленчатого и распределительных валов, установочную планку масляного насоса и другие необходимые инструменты для обслуживания вышеупомянутых моторов.
- Подходит для моделей: Fiat Ducato, Iveco Dayli, Ford Transit Van, Peugeot Boxer, Citroen Jumper



ATA-0549

НОВИНКА

Набор фиксаторов для регулировки ГРМ FIAT

Применяется для регулировки фаз ГРМ автомобилей Fiat: Brava/Bravo, Multipla, Marea/Marea Weekend, Palio, Stilo.

Комплектация:

- 2 - Шаблон для фиксации распредвала
ОЕМ-номер: 1 860 874 000
- 1 - Приспособление для натяжного ролика
ОЕМ-номер: 1 860 876 000
- 1 - Держатель микрометра часового типа
ОЕМ-номер: 1 895 443 000



ATA-2021

Набор фиксаторов для регулировки ГРМ FIAT 1.2/1.4

• Набор фиксаторов для установки меток ГРМ на автомобилях Fiat, Ford.

Комплектация:

- 1 - Ключ для ролика натяжителя
ОЕМ-номер: Fiat 1 860 987 000, Ford 303-1560
- 1 - Фиксатор коленчатого вала
ОЕМ-номер: Fiat 2 000 004 500, Ford 303-1480
- 1 - Шаблон для фиксации распредвала
ОЕМ-номер: Fiat 2 000 004 400, Ford 303-1479
- 1 - Стопор шестерни распредвала
ОЕМ-номер: Fiat 2 000 004 200, Ford 303-1477
- 1 - Шаблон для выставления положения задающего диска распредвала (1.4л VVT)
ОЕМ-номер: Fiat 2 000 004 300, Ford 303-1478
- 2 - Фиксатора для распределительных валов.
- Применяется для автомобилей: Fiat: 500, Idea, Linea, Punto, Doblo, Panda; Ford KA
- С двигателями: 169A4.000, 199A4.000, 350A1.000, 188A4.000EVO 2, 1.2L Duratec.



ATA-0445

Набор для обслуживания двигателей Citroen, Peugeot

- Подходит для бензиновых и дизельных двигателей, включая HDI и HPI
- 1 - Приспособление для натяжения ремня ГРМ
OEM номер: 4507-TJ / 0132X / 0132X1Z / 9767.89
- 1 - Фиксатор коленвала М6 x 140 мм
OEM номер: 0132Q / 0132QZ / 132Z / 4507-TA
- 2 - Фиксатора распредвала М10 x 80 мм
OEM номер: 0132R / 4507-TB / 9767.27
- 2 - Фиксатора распредвала
OEM номер: 7014-TM
- 1 - Фиксатор распредвала
OEM номер: 0189C
- 1 - Фиксатор шестерни коленвала
OEM номер: 0132QZ / 4507-TA
- 1 - Фиксатор распредвала
OEM номер: 0153G / 0153N / 0188D / 0153Y / 7004-TG / 7014-TJ / 7017-TR / 9767.34
- 1 - Фиксатор шестерни коленвала
OEM номер: 7017-TR
- 1 - Фиксатор коленвала
OEM номер: 0153N / 0188D / 0288D / 7099-TM

- 1 - Фиксатор маховика.
OEM номер: 0195K
- 1 - Фиксатор шестерни насоса охлаждения
OEM номер: 0196C
- 2 - Фиксатора шестерен распредвала.
OEM номер: 0195H
- 1 - Зажим для ремня ГРМ
OEM номер: 0188AD
- 1 - Фиксатор шестерни ТНВД
OEM номер: 0132AB / 4527-TS2 / 5711-TD / 0118X
- 1 - Фиксатор коленвала
OEM номер: 0188H
- 1 - Фиксатор коленвала
OEM номер: 0189B
- 1 - Фиксатор М8
OEM номер: 4527-TS1
- 1 - Фиксатор
OEM номер: 0132AJ1 / 4533TAC1
- 1 - Фиксатор
OEM номер: 0133AJ2 / 0188M / 4533-TAC2
- 1 - Фиксатор М6 x 33 мм
OEM номер: 5711-TC / 9041-TZ
- 1 - Фиксатор
OEM номер: 0189A
- 1 - Фиксатор
OEM номер: 0189AZ
- 1 - Фиксатор распредвала впускных клапанов
OEM номер: 0189L
- 1 - Приспособление для натяжения ремня ГРМ
OEM номер: 0178E / 0188J(J1) / 5711-TE
- 1 - Фиксатор маховика
OEM номер: 0134AF / 0188F / 9044-T
- 1 - Приспособление для натяжения ремня ГРМ
OEM номер: 0188J2
- 1 - Ключ для натяжения ремня ГРМ
OEM номер: 7017-TW
- 1 - Фиксирующая скоба для ремня ГРМ
OEM номер: 0132AK / 0153AK / 0187J / 0188K / 0189K / 4533-TAD
- 1 - Съемник шестерни коленвала
OEM номер: 0188P / 0174 / 7015-T / 0188P2
- 1 - Ключ для натяжения ремня ГРМ
OEM номер: 1 860 638 000
- 1 - Фиксатор маховика
OEM номер: D86 / 0153A / 6012T / 9765-54

ХОДОВАЯ АЗИАТСКИХ ПРОИЗВОДИТЕЛЕЙ

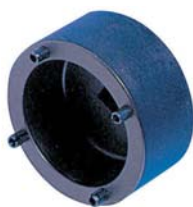

ATF-5029

НОВИНКА

Головка для ступичной гайки Toyota

Применяется для снятия и установки гайки ступицы при демонтаже приводного фланца полноприводных Toyota и Lexus, например, в следующих моделях: Tacoma, 4 Runner, Tundra, Sequoia, T100, Landcruiser.



ATC-2273

Съемник сайлентблоков задних рычагов Honda CR-V 96-02 г.в.

- Позволяет демонтировать и устанавливать новые сайлент блоки задних рычагов Honda CR-V
- Может также использоваться на Civic 1988 - 2000 г.в.

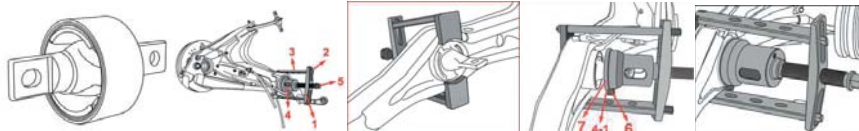

ДВИГАТЕЛЬ АЗИАТСКИХ ПРОИЗВОДИТЕЛЕЙ



ATA-0409

НОВИНКА

Ключ специальный разрезной 14 мм для топливной системы Toyota, Honda

- Применяется для демонтажа трубок топливных магистралей автомобилей Toyota, Honda
- Размер ключа: 3/8" x 14 мм

ATA-0409A

Ключ специальный разрезной 17 мм

- Подходит для крышки и трубок топливного фильтра Toyota, Honda
- Специальная форма рабочей части плотно держит деталь и защищает от проскальзывания
- Размер привода: 1/2"



ATA-0418A

Съемник масляных фильтров "чашка" 65 мм 14 граней

- Хромовое покрытие
- Для автомобилей и мотоциклов: Honda, Toyota, Nissan, Daihatsu и т.д.



ATA-5302A

Съемник масляных фильтров "чашка" 64,5 мм 14 граней

- Для автомобилей: Toyota, Lexus

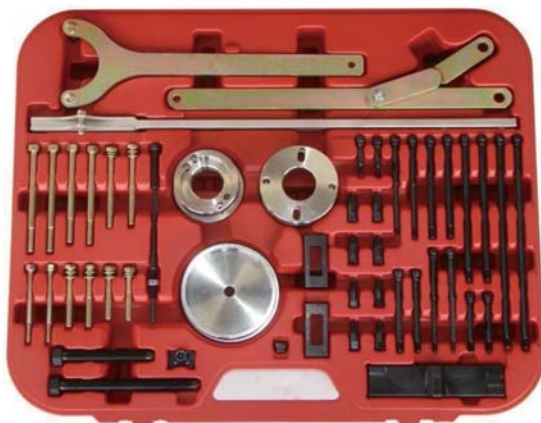

ATA-2025

Набор для обслуживания двигателей Toyota, Mitsubishi, Lexus

- 1 - Фиксатор шестерни коленвала
OEM номер: MD990767
- 1 - Фиксатор шестерни коленвала
OEM номер: 09330-0021
- 1 - Фиксатор шестерни коленвала
OEM номер: 09278-54012
- 1 - Фиксатор шестерни коленвала
OEM номер: 09278-54012
- 1 - Съемник шкива коленвала
OEM номер: 09223-15030
- 1 - Съемник шкива коленвала
OEM номер: 09213-54015
- 1 - Съемник шкива коленвала
OEM номер: 09213-14010
- 1 - Съемник шестерни распредвала
OEM номер: 09951-05010

- 1 - Винт 100 мм для съемника шестерни распредвала
(09951-05010)
OEM номер: 09953-05010
- 1 - Винт 150 мм для съемника шестерни распредвала
(09951-05010)
OEM номер: 09953-05020
- 1 - Планки для съемника шестерни распредвала (09951-05010)
OEM номер: 09952-05010
- 1 - Натяжитель ремня ГРМ
OEM номер: MD998738
- 1 - Приспособление для ролика натяжителя ремня
OEM номер: MD998767
- 1 - Адаптер
OEM номер: 09957-04010
- 2 - Штифта M6 x 30 мм
OEM номер: 09954-05051
- 2 - Штифта M6 x 100 мм
OEM номер: 09954-05061
- 2 - Штифта M8 x 225 мм
OEM номер: 09954-05080
- 2 - Штифта M8 x 100 мм
OEM номер: 09954-05031
- 2 - Штифта M5 x 100 мм
OEM номер: 09954-05011
- 2 - Штифта M8 x 150 мм
OEM номер: 09954-05041
- 2 - Штифта M8 x 50 мм
OEM номер: 09954-05021
- 2 - Штифта M8 x 75 мм
OEM номер: 09954-05070
- 2 - Адаптера M12 x 1,5
OEM номер: 09955-05040
- 2 - Адаптера M12 x 1,25
OEM номер: 09955-05030
- 2 - Адаптера M10 x 1,5
OEM номер: 09955-05020
- 2 - Адаптера M10 x 1,25
OEM номер: 09955-05010



ATA-0001

Приспособление для регулировки зазоров клапанов на верхневальных двигателях Toyota / Lexus

- Подходит для большинства верхневальных двигателей Toyota и Lexus, кроме Land Cruiser 93 - 97 годов и LX400 94 - 97 годов
- Клещи из комплекта также могут подходить для других верхневальных двигателей азиатских производителей



ATA-0002

Приспособление для регулировки зазоров клапанов на верхневальных двигателях Nissan

- Подходит для большинства верхневальных двигателей Nissan
- Клещи из комплекта также могут подходить для других верхневальных двигателей азиатских производителей

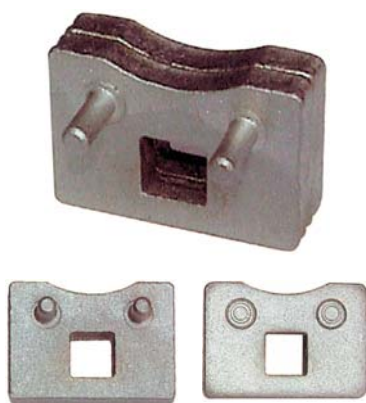

ATA-0407

Приспособление для ролика натяжителя ремня

- Подходит для двигателей GDI и DOHC Mitsubishi, а также аналогичных двигателей, устанавливаемых на Chrysler, Jeep, Dodge, Hyundai
- Размер привода: 1/4"
- OEM номер: MD998767



ATF-3007

Головка для натяжного ролика Toyota

- Применяется для отгиба натяжного механизма при замене приводного ремня на автомобилях Toyota
- Размер привода: 1/2"



ATA-0463

Фиксатор шкива коленчатого вала Toyota / Lexus

- Приспособление для удержания шкива коленчатого вала при откручивании крепежного болта
- Подходит для двигателей: 3.0 L6, 3.0 V6, 3.3 V6, 4.0 V8, 4.3 V8, 4.7 V8

ХОДОВАЯ ГРУЗОВЫХ АВТОМОБИЛЕЙ

**ATC-2274**

Съемник шаровых опор винтовой и гидравлический

- В комплекте понижающий резьбовой переходник и силовой болт, позволяющие использовать съемник ручным способом
- Гидравлический цилиндр 12 тонн
- Размер зева 36 мм

**ATC-2001B**

Съемник шаровых соединений регулируемый, 45 мм

**ATC-2278**

Съемник рулевых наконечников

- Идеально подходит для съема рулевых наконечников грузовых автомобилей
- Также подходят для легковых автомобилей

Артикул	А (мм)
ATC-2278A	25
ATC-2278B	30
ATC-2278C	32
ATC-2278D	39

**ATC-2017****НОВИНКА**

Съёмник сошки рулевого управления грузовых автомобилей

- Применяется для снятия сошки с механизма рулевого управления
- Имеет регулировку по ширине захвата

**ATC-2247**

Универсальный съемник рулевых наконечников и шаровых шарниров грузовых автомобилей

- Три сменные вилки позволяют использовать съемник на большинстве грузовых автомобилей, в том числе: Volvo, Scania, Man, Mercedes, Daf, Iveco и т.д.
- Размер зева: 25 - 32 - 47 мм

**ATF-3133**

Головка торцевая 80 мм 8 граней для ступичной гайки Scania



АТС-2042

Ключ для колпака ступицы универсальный

- Подходит для 6- и 8-гранных колпаков ступицы
- В комплекте три пары штифтов для фиксации колпаков ступицы с отверстиями: 6, 8, 10 мм
- Диапазон захвата 6-гранных колпаков: 49 - 135 мм
- Диапазон захвата 8-гранных колпаков: 49 - 143 мм



АТЕ-4113

НОВИНКА

Инструмент для клёпки колодок грузовых автомобилей

- Применяется для замены тормозных накладок на колодках грузовых автомобилей.



АТЕ-5000

Пневматический стенд для клепки тормозных накладок

- Стенд предназначен для клёпки тормозных накладок грузовых автомобилей.
- Максимальное усилие 600 кг
- Диаметр заклепок: 4, 6, 8 мм



АТС-4010

Съемник шкворней гидравлический на тележке

- Съемник шкворней с гидравлическим приводом применяется для выпрессовки и запрессовки шкворней передней подвески грузовых автомобилей, полуприцепов и автобусов
- Усилие 75 тонн
- Тележка с подъемно-поворотным механизмом позволяет точно и надежно подогнать съемник под монтируемую деталь

BMW

MERCEDES

VAG

CHRYSLER

FORD, MAZDA

OPEL, GM

RENAULT

PSA, FIAT

АЗИЯ

ГРУЗОВЫЕ А/М

ДВИГАТЕЛЬ ГРУЗОВЫХ АВТОМОБИЛЕЙ

**ATA-5101**

Съемник масляных фильтров грузовых автомобилей

- Диапазон захвата 0 - 180 мм
- Размер привода 1/2"
- Нескользкая нейлоновая лента

**ATF-3130**

Головка торцевая шлицевая для КПП Scania

- Применяется для ремонта КПП SCANIA
- Головка имеет 4 зубца шириной 6,75 мм, внутренний диаметр от зуба до зуба 72,5 мм, внутренний диаметр 80,8 мм.
- Размер привода 3/4"

**ATA-4210****НОВИНКА**

Головка для снятия дизельных форсунок грузовых автомобилей Mercedes-Benz, MAN, Scania

Применяется для демонтажа дизельных форсунок грузовых автомобилей Mercedes-Benz, Scania, MAN.

**ATF-0003****НОВИНКА**

Головка специальная для демонтажа клапана форсунок грузовых автомобилей (Man, Mercedes, Scania)

**ATA-0348**

Набор головок для крышки масляного фильтра
3 предмета

- Рабочий профиль 6 граней
- Размер привода 3/8"
- 1 - 27 мм: Mercedes W168, W169, Smart, Ford 1.4TDCi, 1.6TDCi
- 1 - 32 мм: 4-цилиндровые двигатели Opel EcoTec 2,0L, 2,2L, 2,4L X10XE, X12XE, Y17DT, Y17DTL; грузовики Mercedes OM364, OM366
- 1 - 36 мм: дизельные двигатели Mercedes OM604, OM605, OM606 BMW M52, M60, M62, M70, M73, VW VR6, Mini One, Cooper, Cooper S, Volvo 40 Series, 50 Series. Так же подходит для топливного фильтра MAN



ATA-6201

НОВИНКА

Разъём-адаптер для радиатора Scania

Применяется для заправки системы охлаждения грузовых автомобилей Scania.



ATP-0106

Тестер систем охлаждения для грузовых и коммерческих автомобилей

Применяется для проверки герметичности системы охлаждения грузовиков:

- Scania 4 series (1995-2004), 93, 94 (1996-2000), 113, 114, (1996-2004), 124 (1996-2004), 125, 144 (1996-2002), 164 (1999-2004)
- DAF XF 95 (2002-2006), XF 105 (2005-)
- MB Actros (1997-), Atego (1998-), Axor (2001-), ECO 8401, LKW 1728
- MAN F 90 (1987-1996), F 2000 (1995-2003), F 2000 (2000-), MAN-L 2000, TGA/L/M/S (2005-)
- IVECO EUROCARGO (1991-), EURO-Star (1993-2001), EURO Tech (1993-2001), EURO Truck (1993-2001), Stralis Cursor (2002-)
- IVECO LKW-Daily 2000 C-Series
- Volvo FH 12 (1993-), FL (2000-), FM (1998-)
- DEUTZ engine (1015)
- MB Sprinter (- 2006), Vito (-2006)



ATB-1164

Съемник гильз цилиндров грузовых автомобилей

- Подходит для гильз диаметром 75 - 165 мм
- Обратный молоток 2,3 кг
- Для снятия гильзы потребуется не больше двух минут на цилиндр



АТР-2072А

Компрессометр профессиональный дизельный для грузовых автомобилей

- Набор для измерения компрессии дизельных двигателей грузовых автомобилей с прямым и обычным впрыском, а также лодочных и промышленных моторов
- Компрессометр позволяет диагностировать состояние поршневых колец, клапанов и головки блока
- В отличие от АТР-2072, шланг манометра оборудован специальным клапаном, что позволяет не учитывать паразитный объем воздуха в шланге, обеспечивая максимальную точность измерений
- 1 - Манометр Ø 100 мм с гибким шлангом высокого давления 355 мм с быстрым разъемом и кнопкой сброса
- Показания манометра: 0 - 70 кг/см² (атм)
- 1 - Форсуночный адаптер длиной 185 мм с резьбовым соединением для переходников различного диаметра
- 3 - Адаптера: Ø 20,5 мм 30 мм, Ø 23,5 мм 32 мм, Ø 23,5 мм 41 мм
- 2 - Зажимные пластины: 63,5 мм, 76,2 мм
- 5 - Проставочных втулок различной длины



АТР-2176-145С

Набор прижимных форсуночных адаптеров

- В комплекте различные адаптеры и прижимные пластины, которые позволяют имитировать конфигурацию форсунки для измерения компрессии и герметичности цилиндра
- Подходят для большого количества коммерческого транспорта и грузовиков

КУЗОВНОЙ ИНСТРУМЕНТ И ГАРАЖНОЕ ОБОРУДОВАНИЕ

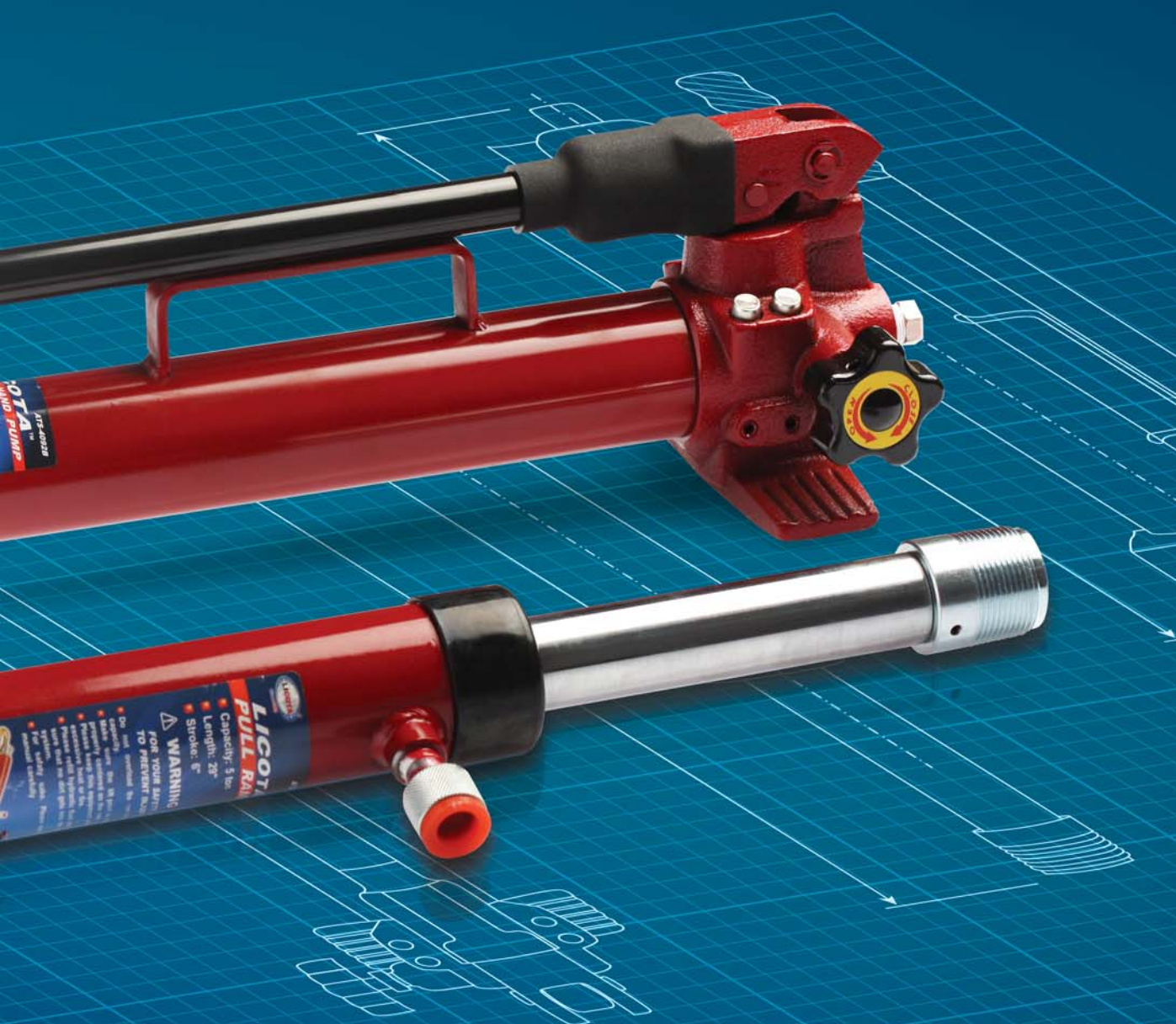

АРМАТУРНЫЙ ИНСТРУМЕНТ

**ATG-6062**

Приспособление для разборки салона автомобиля

- Для снятия пистонов, глубоко расположенных под панелями обшивки

**ATG-6064**

Приспособление для снятия пластиковых и деревянных панелей в салоне

- Идеально подходит для снятия деревянных и пластиковых панелей салона, например, Mercedes-Benz

**ATG-6137**

Съемник пистонов обшивки № 1

**ATG-6132**

Съемник пистонов обшивки № 2

**ATG-6135**

Съемник пистонов обшивки № 3

**ATG-6263**

Съемник пистонов обшивки с эргономичной ручкой

**ATG-6340****НОВИНКА**

Съемник клипс обшивки Г-образный

**ATG-6297**

Съемник клипс универсальный

- Подходит для снятия молдингов, пластиковых клипс, декоративных накладок, резиновых накладок бампера и т.д.

**ATG-6065**

Набор съемников панелей № 1

5 предметов

- Входящие в комплект приспособления позволяют легко демонтировать панели салона автомобиля

**ATG-6066**

Набор съемников панелей № 2

5 предметов

- Входящие в комплект приспособления позволяют легко демонтировать панели салона автомобиля

**ATG-6065A**

Набор съемников панелей 6 предметов

- Входящие в комплект приспособления позволяют легко демонтировать панели салона автомобиля

**ATG-6065K**

Набор съемников панелей 11 предметов

- Входящие в комплект приспособления позволяют легко демонтировать панели салона автомобиля

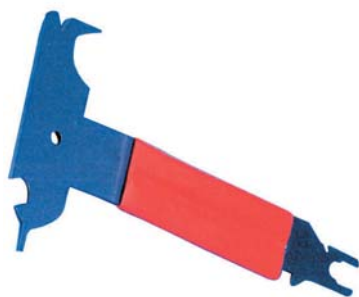

ATG-6015

НОВИНКА

Съёмник молдингов и уплотнителей

Применение:

- Край со скосом используется для демонтажа пластиковых накладок и эмблем
- Углубление для снятия поводков стеклоочистителя
- Устройство для демонтажа уплотнителей дверей
- Выступ для снятия уплотнителей дверных стекол
- Съёмник дверных ручек
- Инструмент демонтажа фар
- Съёмник для уплотнений лобового стекла
- Съёмник клипс дверных панелей и обивок
- Инструмент для очистки труднодоступных мест



ATG-2500

НОВИНКА

Набор съёмников для молдингов и панелей салона

• 5 предметов



ATG-6159A

Шабер

- Подходит для удаления старых прокладок, герметика, чистки крышки цилиндров и т.д.
- Изготовлена из закаленной углеродистой стали с хромовым покрытием
- Эргономичная ручка



ATG-6120

Съёмник поводков стеклоочистителя



ATG-6159

Шаберы

2 предмета

- Подходят для удаления старых прокладок, герметика, чистки крышки цилиндров и т.д.
- 1 - Шабер прямой
- 1 - Шабер загнутый



ATG-6156

Набор шаберов

5 предметов

- Предназначены для большого количества операций: удаления с поверхности краски и герметика, удаления шпнтвов, старых прокладок, шланга радиатора



ATG-6152

НОВИНКА

Шабер (сребок) для стёкол



ATA-4201

Шабер с твердосплавной вставкой

- Высокопрочная вольфрамовая вставка



ATG-6075

Ключ для снятия замка зажигания



ATG-6031

Струна для срезки стекол с ручками

- Применяется для демонтажа уплотнителей стекол



ATG-2101

НОВИНКА

Струна для срезки стёкол

- Длина: 22,5 мм
- Тип струны: витая



ATG-6115

НОВИНКА

Направляющая струны для срезки стёкол

- Защита приборной панели от царапин при демонтаже лобового стекла



ATG-6033

Нож для срезки стекол

- Для холодной резки полиуретана
- Применяется для демонтажа уплотнителей стекол
- Оснащен кнопкой для быстрой замены лезвий
- В комплекте запасные лезвия



ATG-6042

НОВИНКА

Инструмент для установки стёкол с резиновым уплотнением



ATG-6158

Набор для демонтажа стекол
7 предметов

- 1 - Струна для срезки стекол
- 2 - Ручки для струны
- 1 - Нож для срезки стекол
- Применяется для демонтажа уплотнителей стекол
- 1 - Инструмент для проталкивания струны
- 1 - Съёмник резинового уплотнителя
- 1 - Съёмник панелей



ATG-6093

Стеклодомкрат с двумя присосками

- Корпус изготовлен из легкого и прочного алюминиевого сплава
- Присоски на шарнирных соединениях повторяют рельеф поднимаемого предмета
- Диаметр присосок: 115 мм



ATG-6080

НОВИНКА

Держатель для боковых стёкол

- Применяется при замене стеклоподъёмников боковых дверей авто.



ATG-6043B

Стол для кузовных деталей и стекло 2 в 1

- Габариты: 110 x 78 x 80 см



ATG-6043A

Стол для кузовных деталей

- Габариты: 110 x 78 x 80 см



AKD-10001

Нож малярный

- Материал корпуса: алюминиевый сплав
- Длина: 172 мм
- 1 - Стандартное лезвие SK2
- 1 - Загнутое лезвие SK5
- Кол-во в упаковке: 12 шт
- Кол-во в короб.: 72 шт
- Вес нетто: 0,152 кг
- Вес брутто: 0,167 кг



AKD-10002

Нож малярный профессиональный

- Материал корпуса: алюминиевый сплав
- Длина: 174 мм
- 1 - Стандартное лезвие SK2
- 1 - Загнутое лезвие SK5
- Кол-во в упаковке: 12 шт
- Кол-во в короб.: 72 шт
- Вес нетто: 0,152 кг
- Вес брутто: 0,167 кг



ATG-6229

Набор корончатых головок

8 предметов

- Применяются для демонтажа антенн, блоков управления зеркалами заднего вида
- Подходят для: Ford, Chrysler, GM, Mazda, Mercury, Mitsubishi, Nissan, Toyota и др.



ATG-6226

Набор съемников радио/CD

9 предметов

- 2 - Ключа для VW-Audi Concern, Symphony I и Symphony II
Подходят для модуля навигации и CD-changer'a
OEM-номер VAG: T10057
- 2 - Ключа для VW Passat, Jetta, Golf
OEM номер VAG: 3316
- 1 - Ключ пятигранный для BMW
- 2 - Ключа для Mercedes-Benz
Подходят для моделей с 1992 года: W129, W140, W163, W202, W210
Также подходят для Range Rover с навигацией Becker и некоторых моделей Porsche, включая Cayenne и 911
- 2 - Ключа для DIN: Alfa-Romeo, Fiat, Ford, PSA, Renault, VW-Audi, Blaupunkt, Clarion, VDO, Grundig



ATG-6260

Набор съемников радио/CD

20 предметов

- 4 - Ключа для VW-Audi Concern, Symphony I и Symphony II
Подходят для модуля навигации и CD-changer'a
OEM номер VAG: T10057
- 2 - Ключа для VW Passat, Jetta, Golf
OEM номер VAG: 3316
- 1 - Ключ пятигранный для BMW
- 1 - Ключ Г-образный для BMW, Opel
- 2 - Ключа для Mercedes-Benz
Подходят для моделей с 1992 года: W129, W140, W163, W202, W210
Также подходят для Range Rover с навигацией Becker и некоторых моделей Porsche, включая Cayenne и 911
- 2 - Ключа U-образных для DIN: Alfa-Romeo, Fiat, Ford, PSA, Renault, VW-Audi, Blaupunkt, VDO, Grundig
- 2 - Ключа U-образных для Blaupunkt, Clarion, Peugeot
- 2 - Ключа для новых моделей Becker
- 2 - Ключа для Skoda
- 2 - Ключа для JVC, Pioneer



ATG-6252

Набор для отжатия дверей автомобиля

4 предмета

- 1 - Ручной насос
- 1 - Подушка 190 x 60 мм
- 1 - Подушка 180 x 38 мм
- 1 - Подушка 190 x 60 мм



РУЧНЫЕ ТИСКИ СТРУБЦИНЫ

Ручные тиски трубцина



Артикул	L (мм)	Материал	Вес (гр)	Упаковка	Кол-во в упак.	Кол-во в короб.
APT-39002A	125	CrMo	160	блистер	12	120
APT-39002B	175	CrMo	340	блистер	12	72
APT-39002C	250	CrMo	510	блистер	12	48

Ручные тиски трубцина с удлиненными губками

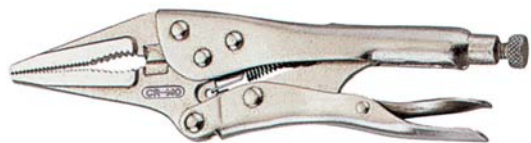

Артикул	L (мм)	Материал	Вес (гр)	Упаковка	Кол-во в упак.	Кол-во в короб.
APT-39003A	163	CrMo	185	блистер	12	120
APT-39003B	225	CrMo	350	блистер	12	72

**APT-39015** **НОВИНКА**

Ручные тиски трубцина с V-образными губками под гайку

- Длина: 250 мм

**ATG-6253**

Ручные тиски трубцина с поворотным ушком

- Длина: 263 мм
- Материал: CrMo
- Вес: 660 гр
- Упаковка: цвет. короб.
- Кол-во в упак.: 12 шт
- Кол-во в короб.: 72 шт

**APT-39004**

Ручные тиски трубцина для сварочных работ

- Длина: 225 мм
- Материал: CrMo
- Вес: 960 гр
- Упаковка: цвет. короб.
- Кол-во в упак.: 6 шт
- Кол-во в короб.: 24 шт

**APT-39007**

Ручные тиски трубцина C-образные

- Длина: 275 мм
- Материал: CrMo
- Вес: 770 гр
- Упаковка: цвет. короб.
- Кол-во в упак.: 5 шт
- Кол-во в короб.: 30 шт



ART-39008

Ручные тиски струбцина
С-образные с глубоким
захватом

- Длина: 450 мм
- Материал: CrMo
- Вес: 1175 гр
- Упаковка: цвет. короб.
- Кол-во в упак.: 5 шт
- Кол-во в короб.: 20 шт



ART-39010

Ручные тиски струбцина
фигурные с глубоким захватом

- Длина: 150 мм
- Материал: CrMo
- Вес: 300 гр
- Упаковка: цвет. короб.
- Кол-во в упак.: 12 шт
- Кол-во в короб.: 72 шт



ART-39009

Ручные тиски струбцина
фигурные

- Длина: 150 мм
- Материал: CrMo
- Вес: 200 гр
- Упаковка: цвет. короб.
- Кол-во в упак.: 12 шт
- Кол-во в короб.: 72 шт



ART-39012

Ручные тиски струбцина с
закругленными губками

- Длина: 240 мм
- Рабочий диапазон: 48 - 100 мм
- Смыкание губок: 0 - 80 мм
- Инструмент широкого применения:
от стягивания нескольких
поверхностей до демонтажа
фильтров

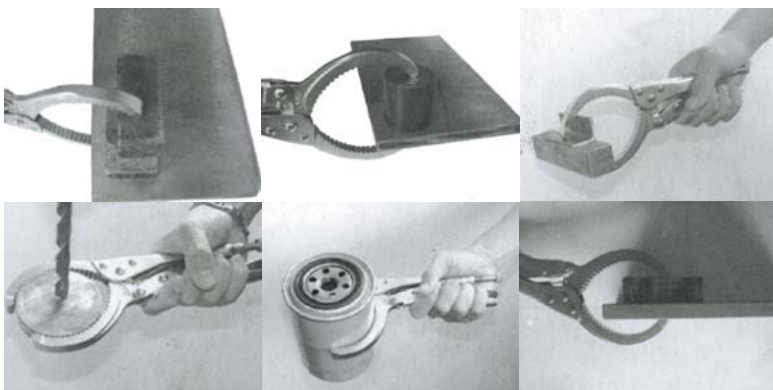

**ART-39014A**

Ручные тиски струбцина с поворотной площадкой

Длина: 150 мм

- Материал: CrMo
- Вес: 270 гр
- Упаковка: цвет. короб.
- Кол-во в короб.: 72 шт

**ART-39014B**

Ручные тиски струбцина с поворотной площадкой

- Длина: 275 мм
- Материал: CrMo
- Вес: 810 гр
- Упаковка: цвет. короб.
- Кол-во в короб.: 36 шт

**ART-39014C**

Ручные тиски струбцина с поворотной площадкой

- Длина: 450 мм
- Материал: CrMo
- Вес: 1210 гр
- Упаковка: цвет. короб.
- Кол-во в короб.: 24 шт

**ATC-2175**

Труборез 19-76 мм

- Подходит для резки стальных, медных и ПВХ труб диаметром от 19 до 90 мм
- Не предназначен для резки труб из нержавеющей стали
- Изготовлен из высокопрочной легированной стали

**ATC-2176**

Труборез 90 мм

- Подходит для резки стальных, медных и ПВХ труб с толщиной стенки до 2,5 мм и диаметром до 90 мм
- Имеет регулировочный винт, с помощью которого можно идеально подогнать инструмент под диаметр трубы для резки без проскальзывания
- Изготовлен из высокопрочной легированной стали



ATR-3075120

Монтажка прямая 500 мм

ATR-3075124

Монтажка прямая 600 мм



ATG-6144

Набор монтажек с пластиковой рукояткой
4 предмета

ATG-6144A: 600 мм

ATG-6144B: 450 мм

ATG-6144C: 300 мм

ATG-6144D: 200 мм



ATG-6146

Набор монтажек с пластиковой рукояткой
4 предмета

• Квадратное сечение 15,8 мм

ATG-6146A: 900 мм 30°

ATG-6146B: 900 мм

ATG-6146C: 600 мм 90°

ATG-6146D: 600 мм 45°



ATG-6324A

Набор монтажек силовых
4 предмета

- Рукоятка из мягкого пластика
- Цельнометаллическая конструкция
- Пескоструйная обработка и хромовое покрытие
- Квадратное сечение 15,8 мм
- Материал: SCM440, сталь Cr-Mo
- Твердость: 45 ± 2 HRC



ATG-6261

Набор монтажек для кузовного ремонта
9 предметов

ATG-6261A: S-образная 555 мм

ATG-6261B: L-образная 130 x 265 мм

ATG-6261C: 880 мм

ATG-6261D: 740 мм

ATG-6261E: 600 мм

ATG-6261F: 470 мм

ATG-6261G: 290 мм

ATG-6261H: T-образная 140 x 260 мм

ATG-6261J: J-образная 557 мм

ПРАВКИ ДЛЯ КУЗОВНЫХ РАБОТ

**ATG-8016**

Правка для кузовных работ

•Г-образная

**ATG-8017**

Правка для кузовных работ

•Крюк

**ATG-8018**

Правка для кузовных работ

•Лопатка

**ATG-8019**

Правка для кузовных работ

•Лопатка

**ATG-8023**

Правка для кузовных работ

•Малый и большой прямоугольник

**ATG-8020**

Правка для кузовных работ

•Лопатка изогнутая

**ATG-8024**

Правка для кузовных работ

•Наковальня с рукояткой

**ATG-8021**

Правка для кузовных работ

•Совок

**ATG-8025**

Правка для кузовных работ

•Малая наковальня с рукояткой

**ATG-8022**

Правка для кузовных работ

•Круглый и заостренный конец

**ATG-8026**

Правка для кузовных работ

•Изогнутая С-образная

**ATG-8027**

Правка для кузовных работ

•Наковальня



ATG-8031

Правка для кузовных работ

•Грибок



ATG-8028

Правка для кузовных работ

•Круглая двусторонняя



ATG-8029

Правка для кузовных работ

•Рифленая



ATG-8030

Правка для кузовных работ

•Двусторонняя



ATG-8032

Правка для кузовных работ

•Запятая



ATG-8033

Правка для кузовных работ

•С продольным профилем



ATG-8036

Правка для кузовных работ

•Угловая



ATG-6180E

Правка для кузовных работ

•Запятая



ATG-6279

Набор кузовных правок и молотков

6 предметов

- 1 - Молоток рихтовочный с финишным и заостренным концом
- 1 - Молоток рихтовочный с рифленным бойком
- 1 - Правка для кузовных работ лопатка
- 1 - Правка для кузовных работ запятая
- 1 - Правка для кузовных работ двусторонняя
- 1 - Правка для кузовных работ выпуклая

**ATG-6179A****НОВИНКА**

Правка Г-образная для кузовных работ

**ATG-6179B****НОВИНКА**

Правка Т-образная для кузовных работ

**ATG-6179C****НОВИНКА**

Правка коническая для кузовных работ, 92 x 110 мм

**ATG-6179D****НОВИНКА**

Правка коническая для кузовных работ, 70 x 110 мм

**ATG-6179E****НОВИНКА**

Правка коническая для кузовных работ, 48 x 110 мм

**ATG-6179F****НОВИНКА**

Правка коническая закругленная для кузовных работ, 70 x 110 мм

**ATG-6179G****НОВИНКА**

Правка коническая закругленная для кузовных работ, 48 x 110 мм

МОЛОТКИ И КУВАЛДЫ



Молоток с ручкой из дерева гикори

Артикул	Вес (гр)
AHM-00100	100
AHM-00200	200
AHM-00300	300
AHM-00400	400
AHM-00500	500
AHM-00600	600
AHM-00800	800
AHM-01000	1000



Молоток медный

Артикул	Вес (гр)
AHM-20025	250
AHM-20050	500
AHM-20080	800
AHM-20100	1000
AHM-20150	1500
AHM-20200	2000
AHM-20250	2500



Кувалда с ручкой из дерева гикори

Артикул	Вес (гр)
AHM-19100	1000
AHM-19125	1250
AHM-19150	1500
AHM-19200	2000



Молоток с мягким бойком, без отдачи

Артикул	Размер бойка
AHM-06055	55 мм
AHM-06065	65 мм



AHM-05035

Молоток рихтовочный с полиуритановым и нейлоновым бойками

**ATG-6177A****НОВИНКА**

Рихтовочный молоток

**ATG-8002**

Молоток рихтовочный

•С загнутым заостренным концом

**ATG-8003**

Молоток рихтовочный

•Боек с рифленой поверхностью

**ATG-8004**

Молоток рихтовочный

**ATG-8006**

Молоток рихтовочный

•Облегченный

**ATG-8007**

Молоток рихтовочный

•С заостренным концом

**ATG-8008**

Молоток рихтовочный

•С концом- пикой

**ATG-8012**

Молоток рихтовочный

•Односторонний с рифленой поверхностью



ATG-6190

Кузовной зажим

- Одно направление
- Cr-Mo
- Максимальная нагрузка: 5 т
- Ширина захвата: 120 мм
- Резьба винта: M14 x 73 мм



ATG-6191

Кузовной зажим

- Два направления
- Cr-Mo
- Максимальная нагрузка:
- Направление "прямо": 5 т
- Направление "под углом": 3 т
- Ширина захвата: 120 мм
- Резьба винта: M14 x 73 мм



ATG-6192

Кузовной зажим

- Три направления
- Cr-Mo
- Максимальная нагрузка:
- Направление "прямо": 5 т
- Направление "под углом": 3 т
- Ширина захвата: 120 мм
- Резьба винта: M14 x 73 мм



ATG-6194

Кузовной зажим

- Одно направление
- Cr-Mo
- Специальный "плоский" дизайн для труднодоступных мест
- Максимальная нагрузка: 2 т
- Резьба винта: M14 x 73 мм



ATG-6195

Кузовной зажим "мини"

- Два направления
- Cr-Mo
- Компактный дизайн для мест с ограниченным пространством
- Максимальная нагрузка:
- Направление прямо: 3 т
- Направление под углом: 2 т
- Резьба винта: M14 x 45 мм



ATG-6200

Кузовной зажим с узким захватом

- Одно направление
- Cr-Mo
- Максимальная нагрузка: 5 т
- Резьба винта: M16 x 70 мм



ATG-6201

Кузовной зажим с узким захватом

- Два направления
- Cr-Mo
- Максимальная нагрузка:
- Направление "прямо": 5 т
- Направление "под углом": 2 т
- Резьба винта: M16 x 70 мм



ATG-6202

Кузовной зажим с большим зевом №1

- Одно направление
- Cr-Mo
- Максимальная нагрузка: 3 т
- Резьба винта: M14x 120 мм



ATG-6203

Кузовной зажим с большим зевом №2

- Одно направление
- Cr-Mo
- Максимальная нагрузка: 3 т
- Резьба винта: M14x 110 мм



ATG-6204

Кузовной зажим с большим зевом

- Два направления
- Cr-Mo
- Максимальная нагрузка:
- Направление "прямо": 3 т
- Направление "под углом": 2 т
- Резьба винта: M14 x 110 мм



ATG-6189

Кольцо для укорачивания кузовной цепи

- Подходит для укорачивания и соединения кузовных цепей
- Cr-Mo
- Для цепей с сечением: 5/16" и 3/8"
- Грузоподъемность: 6 т



ATS-4053-B

Кузовная цепь с крюком

- Сечение: 5/16"
- Длина: 1500 мм

**ATG-6185****НОВИНКА**

Тяговая пластина

- Применение:
Пластина прикручивается через отверстия к кузову, затем производится вытягивание мягкого участка поверхности (гидравликой).

**ATG-6186****НОВИНКА**

Пластина для вытягивания дверей

- Применение:
Пластина закрепляется на дверной стойке, затем при помощи гидравлики выправляется поверхность двери.

**ATG-6187****НОВИНКА**

Ударное вытяжное устройство

- Применяется при проведении кузовных работ (крюк).

**ATG-6188****НОВИНКА**

Захват для кузовной цепи (двойной)

**ATG-6197****НОВИНКА**

Зажим С-образный, 5 тонн

**ATG-6198****НОВИНКА**

Зажим С-образный для кузовных работ, 4 тонны

**ATG-6199****НОВИНКА**

Зажим для кузовной растяжки



СТЯЖКИ МЕХАНИЧЕСКИЕ И ОБРАТНЫЕ МОЛОТКИ



ATG-6217

Стяжка механическая 1 x 2 зажима

- Применяется для восстановления геометрии кузова автомобиля
- Рабочий диапазон: 780 - 1850 мм



ATG-6218

Стяжка механическая 1 x 1 зажим

- Применяется для восстановления геометрии кузова автомобиля
- Рабочий диапазон: 780 - 1200 мм



ATG-6244

Обратный молоток кузовной

- В комплекте с различными насадками обратный молоток позволяет выполнять большое количество работ по правке кузовных деталей автомобиля
- Вес бойка: 4,5 кг



ATG-6269

Обратный молоток кузовной тяжелый

- В комплекте с 5-ю различными насадками обратный молоток позволяет выполнять большое количество работ по правке кузовных деталей автомобиля



ATG-6258

Обратный молоток вакуумный

- Работает на сжатом воздухе
- Подходит для правки пологих поверхностей
- Вес бойка: 1,36 кг
- 3 присоски Ø: 50, 120, 150 мм

ПРОЧИЕ КУЗОВНЫЕ ИНСТРУМЕНТЫ

**ATG-6318**

Держатель напильных полотен

- Для гибких напильных полотен длиной 350 мм
- Алюминиевый корпус с регулировкой

ATG-6318A

- Напильное полотно 350 мм крупное 9Т

ATG-6318B

- Напильное полотно 350 мм мелкое 12Т

**AKD-30001**

Ножницы по металлу
авиационного типа, правый рез

- Cr-Mo
- Длина: 250 мм
- Кол-во в короб.: 60 шт
- Вес нетто 0,37 кг
- Вес брутто: 0,415 кг

**AKD-30002**

Ножницы по металлу
авиационного типа, прямой рез

- Cr-Mo
- Длина: 250 мм
- Кол-во в короб.: 60 шт
- Вес нетто 0,37 кг
- Вес брутто: 0,415 кг

**AKD-30003**

Ножницы по металлу
авиационного типа, левый рез

- Cr-Mo
- Длина: 250 мм
- Кол-во в короб.: 60 шт
- Вес нетто 0,37 кг
- Вес брутто: 0,415 кг

**AKD-30005**

Ножницы по металлу 300 мм

- Кол-во в короб.: 24 шт.
- Вес нетто: 0,65 кг
- Вес брутто: 0,70 кг

**AKD-20001**

Ножницы для электрики

- Нержавеющая сталь
- Полированные режущие кромки
- Длина ножниц: 145 мм
- Толщина провода 3,5 мм

**ATG-6325A**

Дырокол-кромкогиб

- Ширина кромкогиба 22 мм
- Толщина металла до 0,8 мм
- Ø отверстия: 6 мм

**ATG-6326A**

Дырокол

- Толщина металла до 0,8 мм
- Ø отверстия: 6 мм

**ATG-4005****НОВИНКА**

Дырокол с глубоким захватом, 5 мм

- Толщина металла до 0,8 мм.
- Ø отверстия: 5 мм.



ATG-6334A

НОВИНКА

Клещи кровельные, прямые



ATG-6334B

НОВИНКА

Клещи кровельные, изогнутые



ATG-6334C

НОВИНКА

Клещи кровельные, Г-образные



АЕТ-6011BD

НОВИНКА

Паяльник молотковый, 300Вт

•Бакелитовая ручка



ATF-5115A

Набор клейм, буквы

•Набор клейм профессионального качества из сплава Cr-Mo

ATF-5115A-4.0: Размер 4 мм

ATF-5115A-5.0: Размер 5 мм

ATF-5115A-6.0: Размер 6 мм

ATF-5115A-8.0: Размер 8 мм



ATF-5115B

Набор клейм, цифры

•Набор клейм профессионального качества из сплава Cr-Mo

ATF-5115B-4.0: Размер 4 мм

ATF-5115B-5.0: Размер 5 мм

ATF-5115B-6.0: Размер 6 мм

ATF-5115B-8.0: Размер 8 мм



ATG-4104

Зажимы для сварки кузовных деталей

4 предмета

- Идеально подходит для удерживания кузовных деталей при сварке
- Занимает меньше места, чем ручные тиски струбцина
- Может зажимать материал от 0 до 7мм



ATG-4105

Струбцина для сварки деталей

4 предмета

- Позволяет ровно соединить свариваемые поверхности разной толщины с одинаковым зазором между ними
- Захватывает поверхности от 0 до 3мм



ATG-2700

НОВИНКА

Набор для пайки и ремонта пластиковых деталей

- Применяется для ремонта повреждённых пластиковых элементов
- Ремонт производится путём пайки с использованием специальных скоб из нержавеющей стали
- В комплекте скобы различных профилей для выполнения простых и фасонных соединений

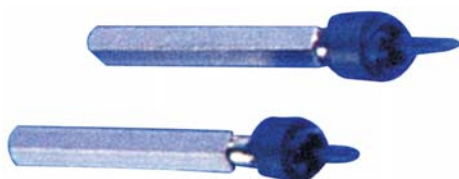

ATG-6011

Набор сверл для точечной сварки 3/8" и 5/16"
2 предмета

- Для быстрого высверливания точек сварки
- Высокая точность обеспечена вращающейся направляющей
- Двусторонние коронки изготовлены из высокопрочного сплава
- Рабочая скорость: 500 об/мин
- Хвостовик: 1/4" HEX



ATN-7026

Набор гайколомов
4 предмета

- ATN-7026A:** Диапазон захвата 3 - 12 мм
- ATN-7026B:** Диапазон захвата 12 - 16 мм
- ATN-7026C:** Диапазон захвата 16 - 26 мм
- ATN-7026D:** Диапазон захвата 26 - 36 мм



ATG-2601

НОВИНКА

Инструмент для регулировки
кузовных зазоров

- Применяется для регулировки зазоров кузовных панелей и для выставления правильного положения стёкол при их вклеивании
- Инструмент оснащён магнитами для фиксации на кузове автомобиля и специальными присосками для крепления на стёклах



SD-0850R

Сверло для точечной сварки

- Сверхпрочный сплав HSS-Co
- Хвостовик: 8 мм
- Длина: 50 мм

SD-0843S

Сверло для точечной сварки под
пневмодрель

- Сверхпрочный сплав HSS-Co
- Хвостовик 8 мм.
- Длина 42,6 мм



ATA-7700

Гайколом гидравлический

- Изготовлен из сплава Cr-Mo
- Для гаек диаметром 7 - 22 мм с резьбой от M4 до M14
- Номинальное усилие 4 тонны



Тиски верстачные поворотные

- Тиски с наковальней
- Целиком изготовлены из стали

Артикул	Размер губок (мм)
TMS-61004	125
TMS-61005	150
TMS-61006	200
TMS-61006-10"	250



ATS-9103

НОВИНКА

Стенд для покраски бамперов



ATS-9104A

НОВИНКА

Стенд для установки дверей автомобиля

- Позволяет без усилий устанавливать двери на автомобиль
- Удобная регулировка по высоте
- Высота: 70 - 135 см
- Ширина: 69 см
- Глубина: 70 см



TSF-70066

Маска защитная

- Сменный защитный экран
- Полная защита лица
- Регулировка размера в двух плоскостях



ATS-4084B

Накидка защитная на крыло, магнитная

- 1100 x 560 мм



ATS-4119

Гидравлический пресс промышленный 15 т

- Высокоточный промышленный гидравлический пресс
- Применяется для совершения широкого круга механических операций в отраслях автомобильного обслуживания и производства
Например: исправление деформированных частей, разборки, запрессовки и установки подшипников и деталей коробки передач
- Каретка с рабочим цилиндром перемещается по горизонтали с ручной подводкой штока цилиндра
- Станина регулируется по высоте, обеспечивая точную подгонку во время выполнения операций
- Манометр размечен до 600 кг/см²
- Вес: 196 кг



ATS-4054S2

НОВИНКА

Набор гидравлического кузовного инструмента на тележке, 20 тонн

16 предметов

Применяется для придания правильной геометрии деталям при кузовном ремонте.

Комплектация:

- Насос гидравлический двухскоростной, 20 тонн
- Гидравлический рукав, 1800 мм
- Гидравлический цилиндр, 20 тонн
- Удлиняющая труба, 700 мм
- Удлиняющая труба, 500 мм
- Удлиняющая труба, 250 мм
- Удлиняющая труба, 125 мм
- Фиксирующие штифты, 2 шт
- Разъем соединительный, 3 шт
- Резьбовой соединитель, 3 шт
- Упор
- Нижний подхват
- Упор V-образный
- Упор клин
- Цилиндрический упор
- Тележка с тремя полками

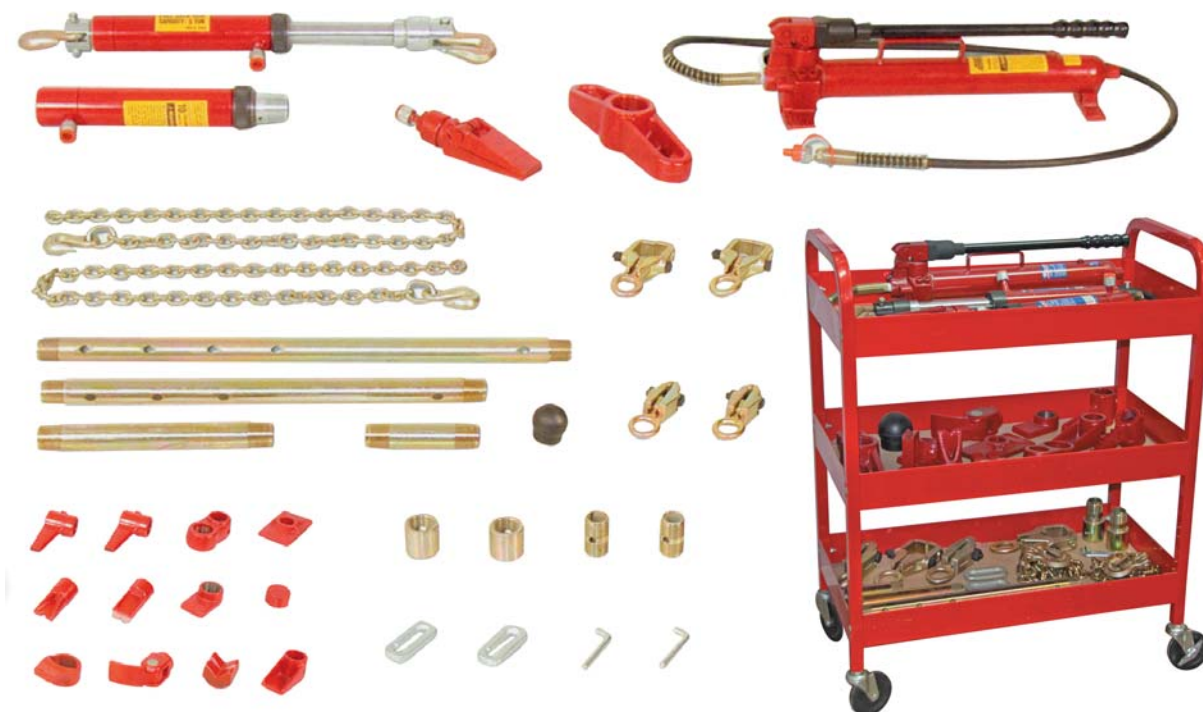

ATS-4053S2

Набор гидравлический 10 т на тележке

30 предметов

Состав набора:

Артикул	Описание
ATS-4053S2-01	Насос гидравлический двухскоростной 600 мл
ATS-4053S2-02	Гидравлический рукав 1500 мм
ATS-4053S2-03	Гидравлический цилиндр 10 т
ATS-4053S2-04	Приспособление для разжима 0,5 т
ATS-4053S2-05	Удлиняющая труба 625 мм
ATS-4053S2-06	Удлиняющая труба 500 мм
ATS-4053S2-07	Удлиняющая труба 250 мм
ATS-4053S2-08	Удлиняющая труба 125 мм
ATS-4053S2-09	Разъем соединительный "папа"
ATS-4053S2-10	Разъем соединительный "мама"
ATS-4053S2-11	Упор плоский
ATS-4053S2-12	Упор V-образный 90 градусов
ATS-4053S2-13	Упор клинообразный
ATS-4053S2-14	Упор Г-образный
ATS-4053S2-15	Упор боковой
ATS-4053S2-16	Резиновый шарообразный упор
ATS-4053S2-17	Цилиндрический упор
ATS-4053S2-18	Фиксирующий штифт
ATS-4053S2-19	Кольцо
ATS-4053S2-20	Упор удлиненный
ATS-4053S2-21	Насадка держатель
ATS-4053S2-22	Упор регулируемый
ATS-4053S2-23	Расширитель пружин
ATS-4053S2-24	Плата для цепи
ATS-4053S2-25	Упор струбцинный
ATS-4053S2-26	Зажим кузовной
ATS-4053S2-27	Зажим кузовной глубокого захвата
ATS-4053S2-28	Кузовная цепь с крюком 1500 мм
ATS-4053S2-29	Гидравлическая стяжка 5 т
ATS-4053S2-30	Тележка трехполочная

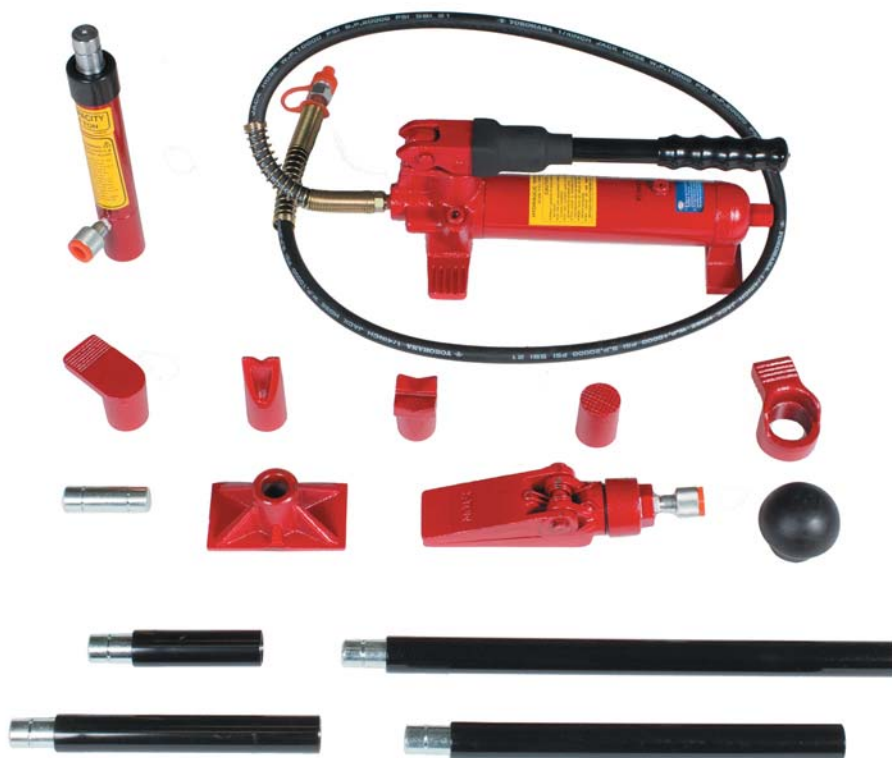

ATS-4051S1

Набор гидравлических растяжек 4 т в пластиковом кейсе

17 предметов

Состав набора:

Артикул	Описание
ATS-4051S1-01	Насос гидравлический односкоростной 350 мл
ATS-4051S1-02	Гидравлический рукав 1500 мм
ATS-4051S1-03	Гидравлический цилиндр 4 т
ATS-4051S1-04	Приспособление для разжима 0,5 т
ATS-4051S1-05	Удлиняющая труба 400 мм
ATS-4051S1-06	Удлиняющая труба 300 мм
ATS-4051S1-07	Удлиняющая труба 200 мм
ATS-4051S1-08	Удлиняющая труба 100 мм
ATS-4051S1-09	Разъем соединительный
ATS-4051S1-10	Упор плоский
ATS-4051S1-11	Упор V-образный 90 градусов
ATS-4051S1-12	Упор клинообразный
ATS-4051S1-13	Упор Г-образный
ATS-4051S1-14	Упор боковой
ATS-4051S1-15	Резиновый шарообразный упор
ATS-4051S1-16	Цилиндрический упор
ATS-4051S1-17	Пластиковый кейс



ATS-4052S2

Набор гидравлических растяжек 10 т в пластиковом кейсе

17 предметов

Состав набора:

Артикул	Описание
ATS-4052S2-01	Насос гидравлический двухскоростной 600 мл
ATS-4052S2-02	Гидравлический рукав 1800 мм
ATS-4052S2-03	Гидравлический цилиндр 10 т
ATS-4052S2-04	Приспособление для разжима 0,5 т
ATS-4052S2-05	Удлиняющая труба 475 мм
ATS-4052S2-06	Удлиняющая труба 350 мм
ATS-4052S2-07	Удлиняющая труба 250 мм
ATS-4052S2-08	Удлиняющая труба 125 мм
ATS-4052S2-09	Разъем соединительный
ATS-4052S2-10	Упор плоский
ATS-4052S2-11	Упор V-образный 90 градусов
ATS-4052S2-12	Упор клинообразный
ATS-4052S2-13	Упор Г-образный
ATS-4052S2-14	Упор боковой
ATS-4052S2-15	Резиновый шарообразный упор
ATS-4052S2-16	Цилиндрический упор
ATS-4052S2-17	Пластиковый кейс

**ATS-4055**

Гидравлическая стяжка 5 т

- Усилие 5 т
- Длина 725 мм
- Ход штока 150 мм

**ATS-4056**

Гидравлическая стяжка 10 т

- Усилие 10 т
- Длина 725 мм
- Ход штока 150 мм

**ATS-4101A****НОВИНКА**Цилиндр гидравлический растяжной,
4 тонны

- Усилие: 4т
- Длина в сжатом положении: 42 мм
- Ход штока: 16 мм



Насос гидравлический двухскоростной

НОВИНКА

• Насос гидравлический предназначен для работы с гидравлическим инструментом любого типа с подходящими параметрами. Малый вес и небольшой размер насоса позволяют без труда транспортировать его, что повышает общую эффективность работы.

Артикул	Усилие (тонн)	Объем (куб.см)	Давление (bar)	Наличие шланга	Размер штуцера
ATS-4052S2-1	10	600	700	X	-
ATS-4092BA	10	600	700	✓	3/8"
ATS-4092СК1	15 / 17	700	700	✓	3/8"
ATS-4093AK1	20	1500	700	✓	3/8"



НОВИНКА

Насос пневмогидравлический с ножным управлением

Артикул	Объем (куб.см)	Наличие шланга	Размер штуцера
ATS-5100K1	7600	✓	1/4"
ATS-5100K2	7600	✓	3/8"



ATS-4121A

НОВИНКА

Насос пневмогидравлический с ножным управлением

- Предназначен для работы с гидравлическим инструментом любого типа с подходящими параметрами.
- Размер штуцера: 3/8"
- Объем: 700 куб. см
- Давление: 700 bar
- Усилие: 12 тонн



ATS-4052S2-02

Рукав гидравлический 1500 мм

- Для гидравлического насоса ATS-4052S2-1



ATS-5600

НОВИНКА

Манометр гидравлический для насосов

- Предназначен для контроля давления, создаваемого гидравлическим насосом
- Использование гидравлического манометра позволяет наиболее точно дозировать прилагаемое усилие



НОВИНКА

Разъём для гидравлического инструмента

Артикул	Размер	Тип
ATS-5601A	1/4"	"Папа"
ATS-5601B	1/4"	"Мама"
ATS-5602A	3/8"	"Папа"
ATS-5602B	3/8"	"Мама"

ТРАНСМИССИОННЫЕ СТОЙКИ



ATS-4042B

Трансмиссионная стойка 0,5 т

- Предназначена для снятия и установки двигателей, коробок передач, трансмиссий легковых автомобилей
- Грузоподъемность: 500 кг

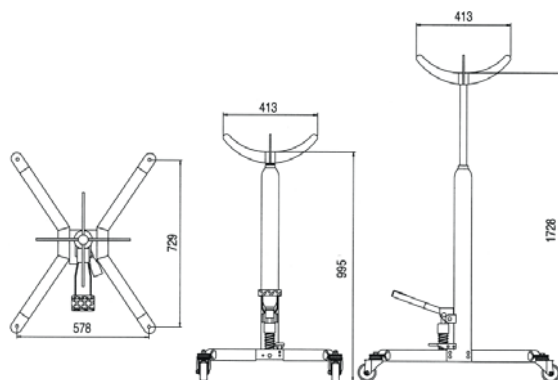

ATS-4045

Трансмиссионная стойка для грузовых автомобилей 1 т

- Оснащена регулируемой площадкой
- Регулируемые цепи и скобы позволяют использовать стойку для снятия и установки большинства трансмиссий, коробок передач, дифференциалов и прочего
- Широкая база и поворотные колеса диаметром 90 мм обеспечивают высокую устойчивость конструкции
- Гидравлическая система оснащена предохранительным клапаном, защищающим от перегрузки
- Высокопрочная усиленная конструкция
- Грузоподъемность: 1000 кг

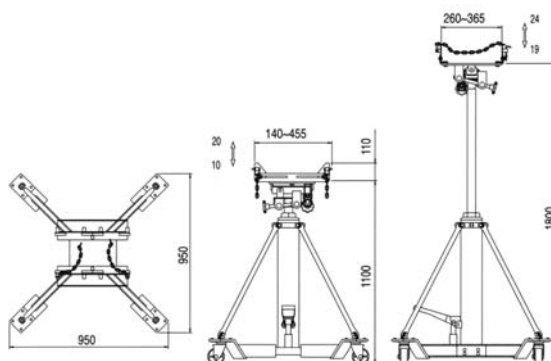

ПНЕВМАТИЧЕСКИЙ ИНСТРУМЕНТ



СХЕМА ПОДКЛЮЧЕНИЯ ВОЗДУШНОЙ ЛИНИИ

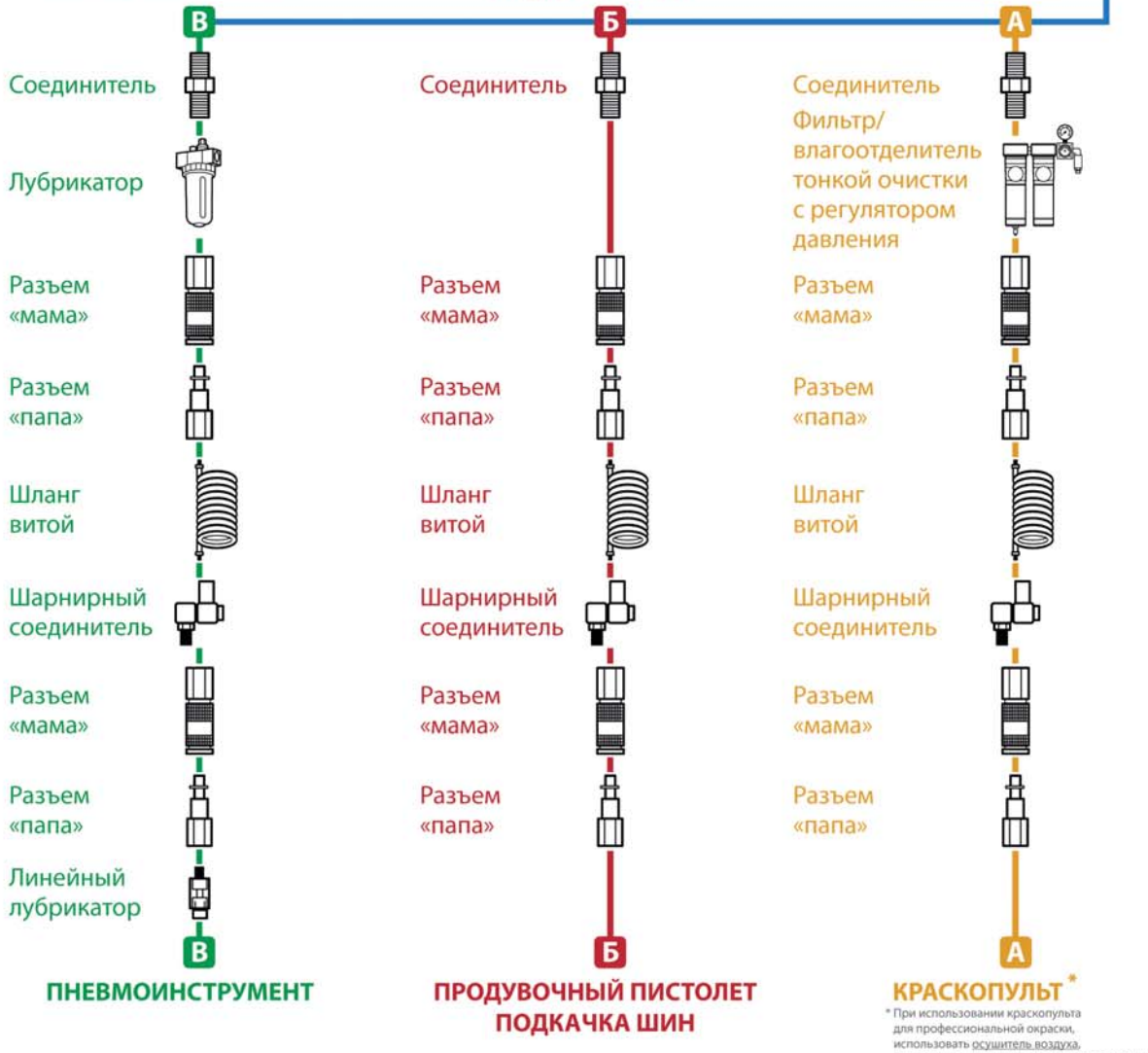
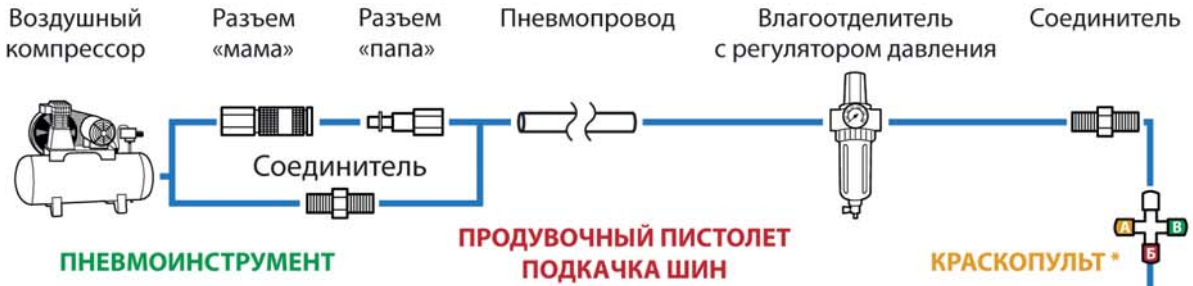

* При использовании краскопульта для профессиональной окраски, использовать осушитель воздуха, для получения наилучшего качества окраски

ФИЛЬТРЫ, ЛУБРИКАТОРЫ, РЕГУЛЯТОРЫ ДАВЛЕНИЯ

ФИЛЬТР С РЕГУЛЯТОРОМ ДАВЛЕНИЯ
Обеспечивает:
• Необходимое давление
• Сухой воздух без примесей
• Защиту от ржавчины
Обязательно для покраски!

ЛУБРИКАТОР МАГИСТРАЛЬНЫЙ И ЛИНЕЙНЫЙ
Обеспечивает:
• Смазка инструмента
• Уменьшает износ
*Не использовать для покраски!
Как можно ближе к инструменту!*

ФИЛЬТР ТОНКОЙ ОЧИСТКИ
Обеспечивает:
• Очистка воздуха под покраску
• Очищает до 0,01мкр

ФИТИНГИ

ДЛЯ СОЕДИНЕНИЯ ЭЛЕМЕНТОВ ПНЕВМОЛИНИЙ
- Соединителя
- Переходники
- Разные присоединительные размеры

ДЛЯ РАЗВЕТВЛЕНИЯ ПНЕВМОЛИНИЙ
- Фитинг разветвитель

ДЛЯ УДОБСТВА РАБОТЫ
- Шарнирный соединитель
Предохраняет шланг от излома и скручивания

ДЛЯ ПОДАЧИ ВОЗДУХА
- Воздушный вентиль
Не предназначен для регулировки давления

ШЛАНГИ

ШЛАНГ
Для подачи больших объемов воздуха на расстояние

ШЛАНГ ВИТОЙ
Подача воздуха непосредственно к инструменту.

Рекомендация по длине и диаметру шланга для подключения пневматических гайковертов для полноценной работы
1. Размер привода гайковерта 1/2": длина шланга 5м, диаметр шланга 8 мм
2. Размер привода гайковерта 3/4": длина шланга 5м, диаметр шланга 10 мм
3. Размер привода гайковерта 1": длина шланга 5м, диаметр шланга 12 мм
При изменении параметров длины и диаметра шланга возможно ухудшение характеристик инструмента, что не является неисправностью. На каждые последующие 3 - 5 м длины шланга, использовать шланг на 2 - 4 мм большего диаметра.

БЫСТРОРАЗЪЕМНЫЕ СОЕДИНЕНИЯ

РАЗЪЕМ "ПАПА" → **РАЗЪЕМ "МАМА"**

Быстрое и легкое соединение элементов пневмолиний

РАЗМЕР ПРИВОДА 1/4"

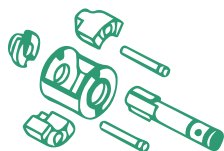

TWIN DOG MECHANISM

PAW-02002

НОВИНКА

Гайковерт пневматический композитный, мини 67 Нм

Ударный механизм	Twin Dog
Размер привода	1/4"
Макс. момент	6,9 кГм
Частота свободного вращения	11000 об/мин
Потребление воздуха	110 л/мин
Рабочее давление	6,3кг/см ²
Резьба штуцера	1/4"
Мин. диаметр шланга	3/8"
Длина	171 мм
Вес	1,37 мм
В упаковке / В коробке	1 шт / 10 шт

РАЗМЕР ПРИВОДА 3/8"

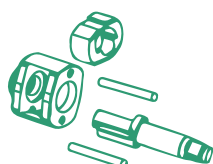

JUMBO HAMMER



PAW-03034

НОВИНКА

Гайковерт пневматический 136 Нм

Ударный механизм	Jumbo Hammer
Размер привода	3/8"
Макс. момент	13,8 кГм
Частота свободного вращения	12000 об/мин
Потребление воздуха	170 л/мин
Рабочее давление	6,3кг/см ²
Резьба штуцера	1/4"
Мин. диаметр шланга	3/8"
Длина	139 мм

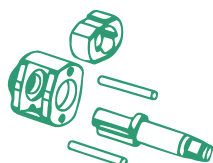

JUMBO HAMMER

PAW-04055C3

НОВИНКА

Гайковерт пневматический ультрамини 620 Нм

Ударный механизм	Jumbo Hammer
Размер привода	3/8"
Макс. момент	62 кГм
Частота свободного вращения	11000 об/мин
Потребление воздуха	210 л/мин
Рабочее давление	6,3кг/см ²
Резьба штуцера	1/4"
Мин. диаметр шланга	3/8"
Длина	99 мм
Вес	1,38 кг
В упаковке / В коробке	1 шт / 10 шт

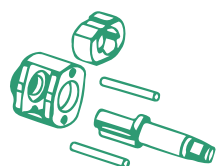

**JUMBO
HAMMER**



PAW-040543

НОВИНКА

Гайковерт пневматический суперкомпактный 413 Нм

Ударный механизм	Jumbo Hammer
Размер привода	3/8"
Макс. момент	41,5 кГм
Частота свободного вращения	6500 об/мин
Потребление воздуха	240 л/мин
Рабочее давление	6,3кг/см ²
Резьба штуцера	1/4"
Мин. диаметр шланга	3/8"
Длина	120 мм
Вес	1,56 кг
В упаковке / В коробке	1 шт / 20 шт

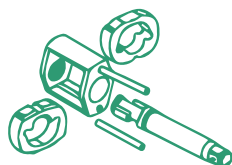

**TWIN
HAMMER**



PAW-040573

НОВИНКА

Гайковерт пневматический компактный 438 Нм

Ударный механизм	Twin Hammer
Размер привода	3/8"
Макс. момент	44 кГм
Частота свободного вращения	11000 об/мин
Потребление воздуха	240 л/мин
Рабочее давление	6,3кг/см ²
Резьба штуцера	1/4"
Мин. диаметр шланга	3/8"
Длина	130 мм
Вес	1,66 кг
В упаковке / В коробке	1 шт / 10 шт

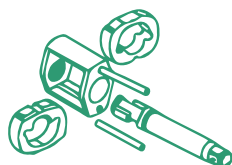

**TWIN
HAMMER**



PAW-03033

НОВИНКА

Гайковерт пневматический композитный 718 Нм

Ударный механизм	Twin Hammer
Размер привода	3/8"
Макс. момент	72 кГм
Частота свободного вращения	11000 об/мин
Потребление воздуха	240 л/мин
Рабочее давление	6,3кг/см ²
Резьба штуцера	1/4"
Мин. диаметр шланга	3/8"
Длина	158 мм
Вес	1,33 кг
В упаковке / В коробке	1 шт / 10 шт

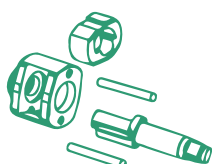

JUMBO
HAMMER



PAW-04055C

НОВИНКА

Гайковерт пневматический ультрамини
687 Нм

Ударный механизм	Jumbo Hammer
Размер привода	1/2"
Макс. момент	69 кгМ
Частота свободного вращения	11000 об/мин
Потребление воздуха	240 л/мин
Рабочее давление	6,3кг/см ²
Резьба штуцера	1/4"
Мин. диаметр шланга	3/8"
Длина	99 мм
Вес	1,39 кг
В упаковке / В коробке	1 шт / 10 шт

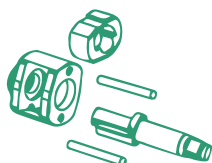

JUMBO
HAMMER



PAW-04054

НОВИНКА

Гайковерт пневматический
суперкомпактный 620 Нм

Ударный механизм	Jumbo Hammer
Размер привода	1/2"
Макс. момент	62,2 кгМ
Частота свободного вращения	6500 об/мин
Потребление воздуха	240 л/мин
Рабочее давление	6,3кг/см ²
Резьба штуцера	1/4"
Мин. диаметр шланга	3/8"
Длина	120 мм
Вес	1,59 кг
В упаковке / В коробке	1 шт / 20 шт

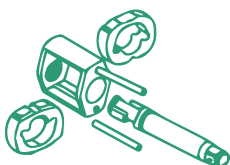

TWIN
HAMMER



PAW-04057

НОВИНКА

Гайковерт пневматический компактный
620 Нм

Ударный механизм	Twin Hammer
Размер привода	1/2"
Макс. момент	62,2 кгМ
Частота свободного вращения	11000 об/мин
Потребление воздуха	240 л/мин
Рабочее давление	6,3кг/см ²
Резьба штуцера	1/4"
Мин. диаметр шланга	3/8"
Длина	130 мм
Вес	1,9 кг
В упаковке / В коробке	1 шт / 10 шт

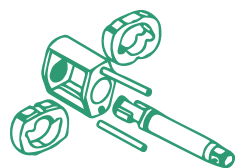

**TWIN
HAMMER**

PAW-04051

НОВИНКА

Гайковерт пневматический композитный
757 Нм

Ударный механизм	Twin Hammer
Размер привода	1/2"
Макс. момент	76 кгм
Частота свободного вращения	11000 об/мин
Потребление воздуха	240 л/мин
Рабочее давление	6,3кг/см ²
Резьба штуцера	1/4"
Мин. диаметр шланга	3/8"
Длина	158 мм
Вес	1,34 кг
В упаковке / В коробке	1 шт / 10 шт

PAW-04048

Гайковерт пневматический композитный
1115 Нм

Ударный механизм	Twin Hammer
Размер привода	1/2"
Макс. момент	113 кгм
Частота свободного вращения	8500 об/мин
Потребление воздуха	370 л/мин
Рабочее давление	6,3кг/см ²
Резьба штуцера	1/4"
Мин. диаметр шланга	3/8"
Длина	192 мм
Вес	2,1 кг
В упаковке / В коробке	1 шт / 6 шт

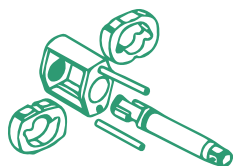

**TWIN
HAMMER**

PAW-04006R

Гайковерт пневматический ударный
563 Нм

Ударный механизм	Twin Hammer
Размер привода	1/2"
Макс. момент	563 Нм / 58 кгм
Частота свободного вращения	7000 об/мин
Макс. диаметр резьбы болта	16 мм
Потребление воздуха	330 л/мин
Рабочее давление	6,3 кг/см ²
Резьба штуцера	1/4"
Мин. диаметр шланга	10 мм
Длина	185 мм
Вес	2,5 кг
В упаковке / В коробке	1 шт / 8 шт

PAW-04004 (KI-857)

Гайковерт пневматический ударный усиленный 814 Нм

Ударный механизм	Twin Hammer
Размер привода	1/2"
Макс. момент	814 Нм / 83 кгм
Частота свободного вращения	8000 об/мин
Макс. диаметр резьбы болта	16 мм
Потребление воздуха	330 л/мин
Рабочее давление	6,3 кг/см ²
Резьба штуцера	1/4"
Мин. диаметр шланга	10 мм
Длина	186 мм
Вес	3,3 кг
В упаковке / В коробке	1 шт / 6 шт



**TWIN
HAMMER**

PAW-04045H

Гайковерт пневматический ударный 810 Нм с регулировкой момента

- Гидравлический торсионный механизм
- Уникальная система регулировки крутящего момента на закручивание
- 4 степени регулировки:
 1. 60 - 80 Нм
 2. 105 - 125 Нм
 3. 107 - 122 Нм
 4. 200 - 220 Нм

Ударный механизм	Twin Hammer
Размер привода	1/2"
Частота свободного вращения	6000 об/мин
Регулировка момента на закручивание	60 - 220 Нм / 6,1 - 22,5 кгм
Макс. момент на закручивание	540 Нм / 55 кгм
Макс. момент на откручивание	810 Нм / 83 кгм
Потребление воздуха	330 л/мин
Рабочее давление	6,3 - 8 кг/см ²
Резьба штуцера	1/4"
Мин. диаметр шланга	10 мм
Вес	2,5 кг
В упаковке / В коробке	1 шт / 6 шт



**TWIN
HAMMER**

ATS-9301

Держатель магнитный для гайковерта

- Выдерживает вес 15 кг



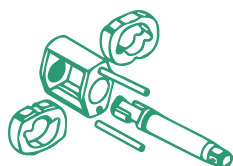

TWIN HAMMER

PAW-04006RK2

Гайковерт пневматический ударный

563 Нм с головками в кейсе

17 предметов

- 1 - Гайковерт пневматический ударный PAW-04006R
- 10 - Головок ударных: 9, 10, 11, 13, 14, 17, 19, 22, 24, 27 мм
- 1 - Удлинитель ударный 125 мм
- 1 - Лубрикатор линейный
- 1 - Штуцер пневматический
- 1 - Масленка
- 1 - Ключ Г-образный для разборки гайковерта
- 1 - Кейс пластиковый

Ударный механизм	Twin Hammer (двойной молот)
Размер привода	1/2"
Макс. момент	563 Нм / 58 кг-м
Частота свободного вращения	7000 об/мин
Макс. диаметр резьбы болта	16 мм
Потребление воздуха	330 л/мин
Рабочее давление	6,3 кг/см ²
Резьба штуцера	1/4"
Мин. диаметр шланга	10 мм
Длина	185 мм
Вес	2,6 кг
В упаковке / В коробке	1 шт / 6 шт



АСК-381001

Набор с гайковертом, ударными головками и динамометрическим ключом

42 предмета, ложемент пластик

Рабочий профиль торцевых головок: 6 граней

1/2":

- 18 - Головок ударных: 8, 9, 10, 11, 12, 13, 14, 15, 16, 17, 18, 19, 21, 22, 24, 27, 30, 32 мм
- 11 - Головок ударных глубоких: 10, 11, 12, 13, 14, 16, 17, 19, 21, 22, 24 мм
- 3 - Головки ударные тонкостенные 150 мм: 17, 19, 21 мм
- 3 - Головки ударные тонкостенные 100 мм: 17, 19, 21 мм
- 2 - Удлинителя ударных: 75, 125 мм
- 1 - Кардан ударный
- 1 - Динамометрический ключ 40 - 210 Нм
- 1 - Гайковерт ударный пневматический PAW-04048
- 1 - Лубрикатор линейный
- 1 - Разъем пневматический
- Кол-во в короб.: 1 шт; Вес нетто: 12,5 кг; Вес брутто: 13 кг



АСК-B1001

НОВИНКА

Набор с гайковертом, пневмотрещоткой, ударными головками и динамометрическим ключом

41 предмет, ложемент пластик

Рабочий профиль: 6 граней

Размер привода: 1/2"

- 18 - Головок ударных: 8, 9, 10, 11, 12, 13, 14, 15, 16, 17, 18, 19, 21, 22, 24, 27, 30, 32 мм
- 11 - Головок ударных глубоких: 10, 11, 12, 13, 14, 16, 17, 19, 21, 22, 24 мм
- 3 - Головки ударные тонкостенные 85 мм: 17, 19, 21 мм
- 2 - Удлинителя ударных: 75, 125 мм
- 1 - Кардан ударный
- 1 - Динамометрический ключ AQL-N4210, 40 - 210 Нм
- 1 - Гайковерт ударный пневматический PAW-04048
- 1 - Пневмотрещотка 1/2" 68Нм PAR-04020
- 1 - Лубрикатор линейный
- 2 - Разъема пневматических

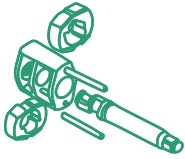

NEW TWIN
HAMMER

PAW-06034

Гайковерт пневматический ударный промышленный 1154 Нм

Ударный механизм	New Twin Hammer
Размер привода	3/4"
Макс. момент	1154 Нм / 125 кгм
Частота свободного вращения	4500 об/мин
Макс. диаметр резьбы болта	32 мм
Потребление воздуха	420 л/мин
Рабочее давление	6,3 - 8 кг/см ²
Резьба штуцера	3/8"
Мин. диаметр шланга	12 мм
Вес	4,6 кг
В упаковке / В коробке	1 шт / 4 шт

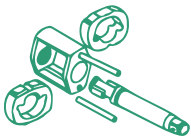

TWIN
HAMMER

PAW-06027

Гайковерт пневматический ударный композитный 1627 Нм

Ударный механизм	Twin Hammer
Размер привода	3/4"
Макс. момент	1627 Нм / 166 кгм
Частота свободного вращения	5500 об/мин
Макс. диаметр резьбы болта	32 мм
Потребление воздуха	420 л/мин
Рабочее давление	6,3 - 8 кг/см ²
Резьба штуцера	3/8"
Мин. диаметр шланга	12 мм
Вес	3,9 кг
В упаковке / В коробке	1 шт / 6 шт

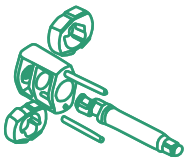

NEW TWIN
HAMMER

PAW-06002

Гайковерт пневматический ударный усиленный 1300 Нм

Ударный механизм	New Twin Hammer
Размер привода	3/4"
Макс. момент	1300 Нм / 131 кгм
Частота свободного вращения	6500 об/мин
Макс. диаметр резьбы болта	25 мм
Потребление воздуха	420 л/мин
Рабочее давление	6,3 - 8 кг/см ²
Резьба штуцера	3/8"
Мин. диаметр шланга	12 мм
Длина	236 мм
Вес	4,55 кг
В упаковке	1 шт



**NEW TWIN
HAMMER**

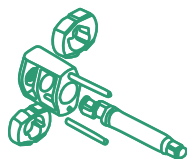

PAW-06026

Гайковерт пневматический ударный композитный усиленный 1627 Нм

Ударный механизм	New Twin Hammer
Размер привода	3/4"
Макс. момент	1627 Нм / 166 кГм
Частота свободного вращения	6500 об/мин
Макс. диаметр резьбы болта	25 мм
Потребление воздуха	420 л/мин
Рабочее давление	6,3 - 8 кг/см ²
Резьба штуцера	3/8"
Мин. диаметр шланга	12 мм
Длина	255 мм
Вес	3,89 кг
В упаковке	1 шт



**NEW TWIN
HAMMER**

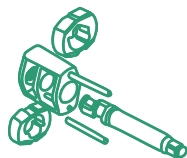

PAW-06025M

НОВИНКА

Гайковерт пневматический, 1898 Нм

Ударный механизм	New Twin Hammer
Размер привода	3/4"
Макс. момент	1898 Нм / 193.5 кГм
Частота свободного вращения	6500 об/мин
Макс. диаметр резьбы болта	32 мм
Потребление воздуха	420 л/мин
Рабочее давление	6,3 - 8 кг/см ²
Резьба штуцера	3/8"
Мин. диаметр шланга	1/2"
Длина	210 мм
Вес	4
В упаковке	1 шт

РАЗМЕР ПРИВОДА 1"

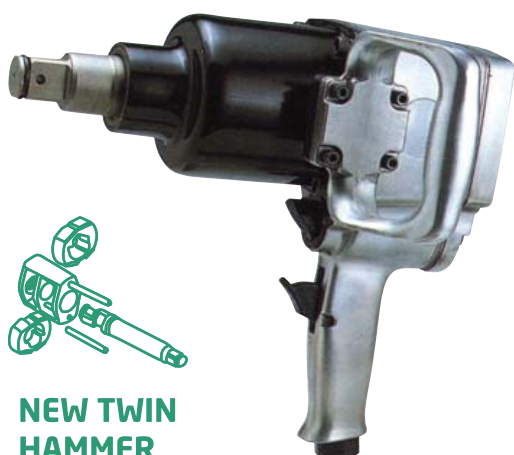

**NEW TWIN
HAMMER**

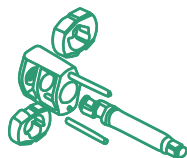

PAW-10051S

Гайковерт пневматический ударный усиленный 2439 Нм

Ударный механизм	New Twin Hammer
Размер привода	1"
Макс. момент	2439 Нм / 250 кГм
Частота свободного вращения	4000 об/мин
Макс. диаметр резьбы болта	36 мм
Потребление воздуха	420 л/мин
Рабочее давление	8 кг/см ²
Резьба штуцера	1/2"
Мин. диаметр шланга	13 мм
Длина	307 мм
Вес	10,62 кг
В упаковке	1 шт

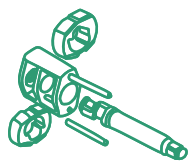

NEW TWIN HAMMER

PAW-10045S

Гайковерт пневматический ударный композитный 2034 Нм

• Уникальное сочетание малого веса и высокого крутящего момента

Ударный механизм	Twin Hammer
Размер привода	1"
Макс. момент	2034 Нм / 207 кгм
Частота свободного вращения	5300 об/мин
Макс. диаметр резьбы болта	41 мм
Потребление воздуха	850 л/мин
Рабочее давление	8 кг/см ²
Резьба штуцера	3/8"
Мин. диаметр шланга	12 мм
Длина	256 мм
Вес	5,1 кг
В упаковке / В коробке	1 шт / 2 шт

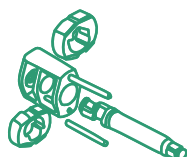

NEW TWIN HAMMER

PAW-10055S

НОВИНКА

Гайковерт пневматический, 2441 Нм

Ударный механизм	New Twin Hammer
Размер привода	1"
Макс. момент	2441 Нм / 249 кгм
Частота свободного вращения	5000 об/мин
Макс. диаметр резьбы болта	36 мм
Потребление воздуха	420 л/мин
Рабочее давление	8 кг/см ²
Резьба штуцера	1/2"
Мин. диаметр шланга	3/4"
Длина	280 мм
Вес	7,4кг
В упаковке	1 шт

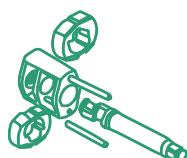

NEW TWIN HAMMER

PAW-10048

Гайковерт пневматический ударный усиленный 2439 Нм

Ударный механизм	New Twin Hammer
Размер привода	1"
Макс. момент	2439 Нм / 249 кгм
Частота свободного вращения	4000 об/мин
Макс. диаметр резьбы болта	36 мм
Потребление воздуха	910 л/мин
Рабочее давление	8 кг/см ²
Резьба штуцера	1/2"
Мин. диаметр шланга	12 мм
Длина	495 мм
Вес	12,5 кг
В упаковке	1 шт

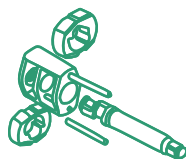

NEW TWIN HAMMER

PAW-10048S

Гайковерт пневматический ударный усиленный
с коротким жалом 2439 Нм

Ударный механизм	New Twin Hammer
Размер привода	1"
Макс. момент	2439 Нм / 249 кгм
Частота свободного вращения	4000 об/мин
Макс. диаметр резьбы болта	36 мм
Потребление воздуха	910 л/мин
Рабочее давление	8 кг/см ²
Резьба штуцера	1/2"
Мин. диаметр шланга	12 мм
Длина	315 мм
Вес	11,5 кг
В упаковке	1 шт

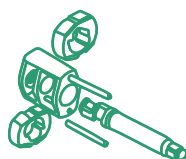

NEW TWIN HAMMER

PAW-10049

НОВИНКА

Гайковерт пневматический ударный композитный
2710 Нм

Ударный механизм	New Twin Hammer
Размер привода	1"
Макс. момент	2710 Нм / 278 кгм
Частота свободного вращения	5000 об/мин
Макс. диаметр резьбы болта	36 мм
Потребление воздуха	910 л/мин
Рабочее давление	8 кг/см ²
Резьба штуцера	1/2"
Мин. диаметр шланга	3/4"
Длина	487 мм
Вес	8,1 кг
В упаковке	1 шт

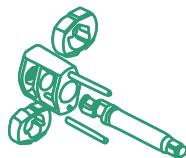

NEW TWIN HAMMER

PAW-10047L

Гайковерт пневматический ударный усиленный
3390 Нм

Ударный механизм	New Twin Hammer
Размер привода	1"
Макс. момент	3390 Нм / 346 кгм
Частота свободного вращения	3000 об/мин
Макс. диаметр резьбы болта	45 мм
Потребление воздуха	910 л/мин
Рабочее давление	8 кг/см ²
Резьба штуцера	1/2"
Мин. диаметр шланга	12 мм
Длина	631 мм
Вес	16,8 кг
В упаковке	1 шт

PAW-10056LI**НОВИНКА**

Гайковерт пневматический, 3525 Нм

**NEW TWIN
HAMMER**

Ударный механизм	New Twin Hammer
Размер привода	1"
Макс. момент	3525 Нм / 360 кгм
Частота свободного вращения	4800 об/мин
Макс. диаметр резьбы болта	50 мм
Потребление воздуха	910 л/мин
Рабочее давление	8 кг/см ²
Резьба штуцера	1/2"
Мин. диаметр шланга	3/4"
Длина	522 мм
Вес	12 кг
В упаковке	1 шт

PAW-10042

Гайковерт пневматический ударный 3660 Нм

**NEW TWIN
HAMMER**

Ударный механизм	Twin Hammer
Размер привода	1"
Макс. момент	3660 Нм / 373 кгм
Частота свободного вращения	3000 об/мин
Макс. диаметр резьбы болта	50 мм
Потребление воздуха	910 л/мин
Рабочее давление	8 кг/см ²
Резьба штуцера	1/2"
Мин. диаметр шланга	12 мм
Длина	630 мм
Вес	16 кг
В упаковке / В коробке	1 шт / 2 шт

РАЗМЕР ПРИВОДА 1 - 1/2"**PAW-10016SI****НОВИНКА**

Гайковерт пневматический, 4068 Нм

**NEW TWIN
HAMMER**

Ударный механизм	New Twin Hammer
Размер привода	1"-1/2"
Макс. момент	4068 Нм / 415 кгм
Частота свободного вращения	3000 об/мин
Макс. диаметр резьбы болта	50 мм
Потребление воздуха	910 л/мин
Рабочее давление	9 кг/см ²
Резьба штуцера	1/2"
Мин. диаметр шланга	3/4"
Длина	522 мм
Вес	20 кг
В упаковке / В коробке	1 шт

PAW-38L**НОВИНКА**

Стенд гидравлический для проверки ударных гайковертов, 400-2000 Нм



- Предназначен для измерения крутящего момента пневматического ударного инструмента
- Может применяться как для проверки крутящего момента нового инструмента, так и для диагностики инструмента после ремонта
- Манометр проградуирован в единицах давления масла кг/см² - данная величина не является значением крутящего давления
- Диапазон измерений: 400-2000 Нм
- Размер привода: 38 мм

ТРЕЩОТКИ ПНЕВМАТИЧЕСКИЕ



PAR-02011L

Трещотка пневматическая, 1/4", 27 Нм

Зубчатая передача	Планетарная
Размер привода	1/4"
Частота свободного вращения	260 об/мин
Макс. момент	27 Нм / 2,77 кГм
Потребление воздуха	170 л/мин
Рабочее давление	6,3 кг/см ²
Резьба штуцера	1/4"
Мин. диаметр шланга	8 мм
Длина	130 мм
Вес	0,45 кг
В упаковке / В коробке	1 шт / 40 шт



PAR-02013

Трещотка пневматическая усиленная, 1/4", 27 Нм

Зубчатая передача	Планетарная
Размер привода	1/4"
Частота свободного вращения	240 об/мин
Макс. момент	27 Нм / 2,77 кГм
Потребление воздуха	170 л/мин
Рабочее давление	6,3 кг/см ²
Резьба штуцера	1/4"
Мин. диаметр шланга	8 мм
Длина	135,2 мм
Вес	0,5 кг



PAR-03022

НОВИНКА

Трещотка пневматическая эргономичная 3/8", 109Нм

Зубчатая передача	Планетарная
Размер привода	3/8"
Частота свободного вращения	260 об/мин
Макс. момент	108.5 Нм / 11,06 кГм
Потребление воздуха	170 л/мин
Рабочее давление	6,3 кг/см ²
Резьба штуцера	1/4"
Мин. диаметр шланга	8 мм
Длина	260мм
Вес	1.24 кг



PAR-03017NK

Трещотка пневматическая 3/8", 34Нм, в наборе 59 предметов

- 1 - Трещотка пневматическая PAR-03017N 3/8"
- 1 - Трещотка - вороток 72 зуба 1/4"
- 7 - Головок торцевых 1/4": 4, 5, 6, 7, 8, 9, 10 мм
- 6 - Головок торцевых 3/8": 11, 12, 13, 14, 15, 17 мм
- 39 - Бит 1/4" 25 мм
- 1 - Держатель для бит магнитный
- 1 - Адаптер - удлинитель 3/8" x 1/4"
- 1 - Адаптер 1/4" x 3/8"
- 1 - Штуцер пневматический шарнирный
- 1 - Кейс пластиковый

Зубчатая передача	Планетарная
Размер привода	3/8", 1/4" HEX
Частота свободного вращения	260 об/мин
Макс. момент	34 Нм / 3,47 кгм
Потребление воздуха	170 л/мин
Рабочее давление	6,3 кг/см ²
Резьба штуцера	1/4"
Мин. диаметр шланга	8 мм
Длина	130 мм
Вес	0,45 кг
В упаковке / В коробке	1 шт / 40 шт

PAR-04015

Трещотка пневматическая 1/2"
108,5 Нм промышленная

Зубчатая передача	Планетарная
Размер привода	1/2"
Частота свободного вращения	280 об/мин
Макс. момент	108,5 Нм / 11,06 кгм
Потребление воздуха	280 л/мин
Рабочее давление	6,3 кг/см ²
Резьба штуцера	1/4"
Мин. диаметр шланга	8 мм
Длина	260 мм



PAR-04017

Трещотка пневматическая 1/2"
101 Нм, эргономичная, с плавным стартом

Зубчатая передача	Планетарная
Размер привода	1/2"
Частота свободного вращения	190 об/мин
Макс. момент	101 Нм / 10,4 кгм
Потребление воздуха	280 л/мин
Рабочее давление	6,3 кг/см ²
Резьба штуцера	1/4"
Мин. диаметр шланга	8 мм
Длина	266 мм
Вес	1,3 кг



PAR-04020

Трещотка пневматическая 1/2"

68 Нм, усиленная

Зубчатая передача	Планетарная
Размер привода	1/2"
Частота свободного вращения	160 об/мин
Макс. момент	68 Нм / 6,95 кГм
Потребление воздуха	280 л/мин
Рабочее давление	6,3 кг/см ²
Резьба штуцера	1/4"
Мин. диаметр шланга	8 мм
Длина	254 мм
Вес	1,2 кг
В упаковке/В коробке	1 шт/20 шт



PAR-04022

НОВИНКА

Пневмотрещотка ударная 1/2", 271 Нм

Зубчатая передача	Планетарная
Размер привода	1/2"
Частота свободного вращения	190 об/мин
Макс. момент	271 Нм / 28 кГм
Потребление воздуха	280 л/мин
Рабочее давление	6,3 кг/см ²
Резьба штуцера	1/4"
Мин. диаметр шланга	8 мм
Вес	2,5 кг

ДРЕЛИ ПНЕВМАТИЧЕСКИЕ



PAD-03015

Дрель пневматическая промышленная 3/8"

Частота свободного вращения	2200 об/мин
Размер патрона	3/8" (10 мм)
Резьба патрона	3/8" - 24 UNF
Потребление воздуха	280 л/мин
Рабочее давление	6,3 кг/см ²
Резьба штуцера	1/4"
Мин. диаметр шланга	8 мм
Длина	189 мм
Вес	1,22 кг



PAD-03003

Дрель пневматическая 3/8"

Частота свободного вращения	1800 об/мин
Размер патрона	3/8" (10 мм)
Резьба патрона	3/8" - 24 UNF
Потребление воздуха	280 л/мин
Рабочее давление	6,3 кг/см ²
Резьба штуцера	1/4"
Мин. диаметр шланга	8 мм
Длина	177 мм
Вес	1,2 кг
В упаковке / В коробке	1 шт / 10 шт



PAD-03003A

Дрель пневматическая 3/8" усиленная

Частота свободного вращения	1800 об/мин
Размер патрона	3/8" (10 мм)
Резьба патрона	3/8" - 24 UNF
Потребление воздуха	280 л/мин
Рабочее давление	6,3 кг/см ²
Резьба штуцера	1/4"
Мин. диаметр шланга	8 мм
Длина	177 мм
Вес	1,22 кг



PAD-04004A

Дрель пневматическая 1/2" усиленная

Частота свободного вращения	500 об/мин
Размер патрона	1/2" (13 мм)
Резьба патрона	3/8" - 24 UNF
Потребление воздуха	280 л/мин
Рабочее давление	6,3 кг/см ²
Резьба штуцера	1/4"
Мин. диаметр шланга	8 мм
Длина	203 мм
Вес	1,8 кг



PAD-04011

Дрель пневматическая промышленная 1/2"

Частота свободного вращения	1300 об/мин
Размер патрона	1/2" (13 мм)
Резьба патрона	3/8" - 24 UNF
Потребление воздуха	280 л/мин
Рабочее давление	6,3 кг/см ²
Резьба штуцера	1/4"
Мин. диаметр шланга	8 мм
Длина	238 мм
Вес	1,84 кг



PAD-04003

Дрель пневматическая 1/2"

Частота свободного вращения	750 об/мин
Размер патрона	1/2" (13 мм)
Резьба патрона	3/8" - 24 UNF
Потребление воздуха	280 л/мин
Рабочее давление	6,3 кг/см ²
Резьба штуцера	1/4"
Мин. диаметр шланга	8 мм
Длина	203 мм
Вес	1,8 кг
В упаковке / В коробке	1 шт / 10 шт



PAD-13003

Дрель пневматическая угловая 3/8"

Частота свободного вращения	1700 об/мин
Размер патрона	3/8" (10 мм)
Резьба патрона	3/8" - 24 UNF
Потребление воздуха	220 л/мин
Рабочее давление	6,3 кг/см ²
Резьба штуцера	1/4"
Мин. диаметр шланга	8 мм
Длина	216 мм
Вес	1,8 кг
В упаковке / В коробке	1 шт / 10 шт



PAD-13010

Дрель пневматическая для точечной сварки

Зубчатая передача	Планетарная
Частота свободного вращения	1800 об/мин
Хвостовик сверла	6,5 мм, 8 мм
Потребление воздуха	280 л/мин
Рабочее давление	6,3 кг/см ²
Резьба штуцера	1/4"
Мин. диаметр шланга	8 мм
Длина	235 мм
Вес	1,9 кг
В упаковке / В коробке	1 шт / 10 шт



SD-0850R

Сверло для точечной сварки

- Сверхпрочный сплав HSS-Co
- Хвостовик 8 мм. Длина 50 мм

SD-0843S

Сверло для точечной сварки под пневмодрель

- Сверхпрочный сплав HSS-Co
- Хвостовик 8 мм. Длина 42.6 мм

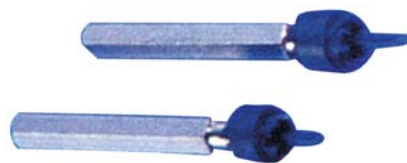

ATG-6011

Набор сверл для точечной сварки 3/8" и 5/16"

2 предмета

- Для быстрого высверливания точечной сварки
- Высокая точность обеспечена вращающейся направляющей
- Двусторонние коронки изготовлены из высокопрочного сплава
- Рабочая скорость: 500 об/мин
- Хвостовик: 1/4" HEX



PAG-10009

Шарожица пневматическая

Частота свободного вращения	25000 об/мин
Размер цанги	6 мм
Потребление воздуха	320 л/мин
Рабочее давление	6,3 кг/см ²
Выброс воздуха	Сзади
Резьба штуцера	1/4"
Мин. диаметр шланга	8 мм
Длина	140 мм
Вес	0,36 кг
В упаковке / В коробке	1 шт / 40 шт



PAG-10001S

Шарожица пневматическая профессиональная

Частота свободного вращения	25000 об/мин
Размер цанги	6 мм
Потребление воздуха	320 л/мин
Рабочее давление	6,3 кг/см ²
Выброс воздуха	Сзади
Резьба штуцера	1/4"
Мин. диаметр шланга	8 мм
Длина	140 мм
Вес	0,35 кг
В упаковке / В коробке	1 шт / 40 шт



PAG-10005

Шарожица пневматическая профессиональная угловая

Частота свободного вращения	20000 об/мин
Размер цанги	6 мм
Потребление воздуха	320 л/мин
Рабочее давление	6,3 кг/см ²
Выброс воздуха	Сзади
Резьба штуцера	1/4"
Мин. диаметр шланга	8 мм
Длина	143 мм
Вес	0,5 кг
В упаковке / В коробке	1 шт / 40 шт



PAG-10010A

Шарожица пневматическая угловая

Частота свободного вращения	20000 об/мин
Размер цанги	6 мм
Потребление воздуха	320 л/мин
Рабочее давление	6,3 кг/см ²
Выброс воздуха	Сзади
Резьба штуцера	1/4"
Мин. диаметр шланга	8 мм
Длина	160 мм
Вес	0,36 кг

ГАЙКОВЕРТЫ

ТРЕЩОТКИ

ДРЕЛИ

КУЗОВОЙ

КРАСКОПУЛТЫ

МОЛОТКИ

ШПРИЦЫ

ПРОДУВКИ И
ПОДКАЧКИ

ПОДГОТОВКА
ВОЗДУХА

ГОЛОВКИ
И НАБОРЫ



PAG-10039K

Шарожица пневматическая в наборе

16 предметов

- 1 - Шарожица пневматическая
- 5 - Шарожек под цангу 3 мм
- 5 - Шарожек под цангу 6 мм
- 1 - Цанга 3 мм
- 1 - Штуцер пневматический
- 2 - Ключа для разборки шарожицы
- 1 - Кейс пластиковый

Частота свободного вращения	22000 об/мин
Размер цанги	6 мм
Потребление воздуха	320 л/мин
Рабочее давление	6,3 кг/см ²
Выброс воздуха	Сзади
Резьба штуцера	1/4"
Мин. диаметр шланга	8 мм
Длина	178 мм
Вес	0,6 кг
В упаковке / В коробке	1 шт / 40 шт

КУЗОВОЙ ПНЕВМОИНСТРУМЕНТ



Полотна для лобзика
пневматического

PAT-A0003-T14
• 14 зубов/дюйм

PAT-A0003-T24
• 24 зуба/дюйм

PAT-A0003-T32
• 32 зуба/дюйм

PAT-A0003

Лобзик пневматический

Толщина резки	1,2 мм (сталь)
Рабочий ход	9 мм
Частота колебаний	9000 дв/мин
Потребление воздуха	150 л/мин
Резьба штуцера	1/4"
Мин. диаметр шланга	8 мм
Длина	235 мм
Вес	1,1 кг

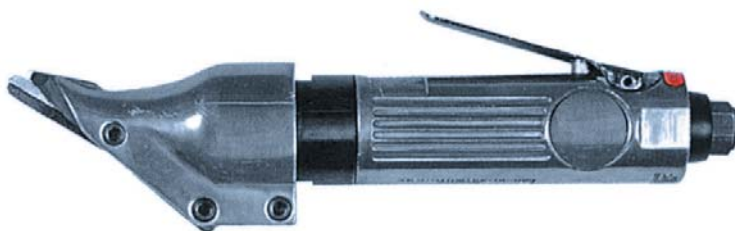

PAT-S0005

Ножницы пневматические по металлу

Толщина металла	1,2 мм
Частота колебаний	2200 дв/мин
Потребление воздуха	170 л/мин
Резьба штуцера	1/4"
Мин. диаметр шланга	8 мм
Длина	254 мм
Вес	1 кг
В упаковке / В коробке	1 шт / 10 шт

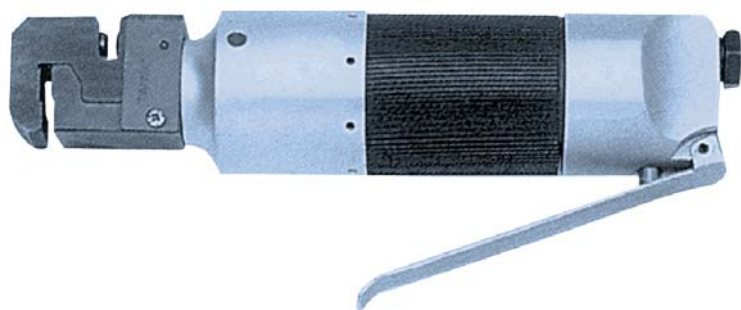

PAT-P0001

Пневматический
дырокол-кромкогиб

Размер отверстия	5 мм
Толщина металла	0,8 - 1,2 мм
Ширина кромки	12 мм
Потребление возд.	113 л/мин
Рабочее давление	6,3 - 8 кг/см ²
Резьба штуцера	1/4"
Мин. диаметр шланга	10 мм
Длина	247 мм
Вес	1,3 кг
В упаковке / В коробке	1 шт / 10 шт



PAT-K0007K

Нож пневматический для срезки стекол с
лезвиями в кейсе

6 предметов

- 1 - Нож пневматический
- 3 - Лезвия
- 2 - Ключа для демонтажа лезвий
- 1 - Кейс пластиковый

Рабочий ход	3°
Частота колебаний	20000 дв/мин
Потребление воздуха	230 л/мин
Резьба штуцера	1/4"
Мин. диаметр шланга	8 мм
Длина	200 мм
Вес	1 кг
В упаковке / В коробке	1 шт / 10 шт

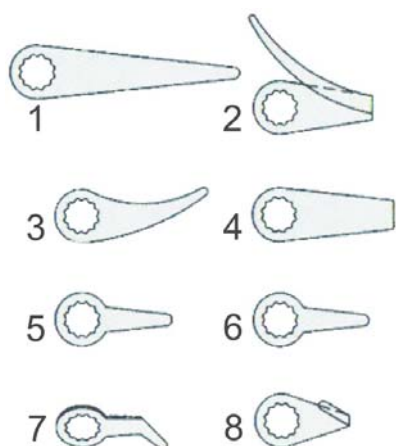

Лезвия для срезки стекол

Артикул	№	Длина
PT-K003	1	57 мм
PT-K004	1	90 мм
PT-K005	2	18 мм
PT-K006	2	36 мм
PT-K007	2	63 мм
PT-K008	2	90 мм
PT-K009	3	30 мм
PT-K010	4	8 мм
PT-K011	5	35 мм
PT-K012	6	35 мм
PT-K013	7	35 мм
PT-K014	8	24 мм



PAV-0005K

Заклепочный пистолет
пневмогидравлический

Макс. размер заклепки (алюминий)	4,8 мм
Макс. размер заклепки (нерж. сталь)	4,0 мм
Макс. размер заклепки (сталь)	4,8 мм
Тяговое усилие	1045 кг/см ²
Рабочий ход	16 мм
Комплекты цанг	2,4 мм, 3,2 мм, 4,0 мм, 4,8 мм
Потребление воздуха	1,48 л/ход
Резьба штуцера	1/4"
Мин. диаметр шланга	10 мм
Габариты	165 x 270 мм
Вес	1,5 кг

УГЛОШЛИФОВАЛЬНЫЕ МАШИНКИ ПНЕВМАТИЧЕСКИЕ



PAG-30013

Углошлифовальная машинка
пневматическая

Частота свободного вращения	11000 об/мин
Диаметр круга	125 мм
Резьба шпинделя	3/8" - 24 UNF
Потребление воздуха	420 л/мин
Рабочее давление	6,3 кг/см ²
Резьба штуцера	1/4"
Мин. диаметр шланга	8 мм
Длина	229 мм
Вес	1,9 кг
В упаковке / В коробке	1 шт / 10 шт



PAT-C0001A

Пневматическая отрезная машинка по
металлу

Диаметр диска	75 мм
Частота свободного вращения	22000 об/мин
Потребление воздуха	230 л/мин
Рабочее давление	6,3 кг/см ²
Резьба штуцера	1/4"
Мин. диаметр шланга	8 мм
Длина	193 мм
Вес	0,83 кг



PAS-2006

Плоскошлифовальная машинка пневматическая

Размер подошвы	89 x 197 мм
Ход эксцентрика	4,3 мм
Частота свободного вращения	8000 об/мин
Потребление воздуха	200 л/мин
Резьба штуцера	1/4"
Мин. диаметр шланга	8 мм
Вес	1,97 кг

ГАЙКОВЕРТЫ

ТРЕЩОТКИ

ДРЕЛИ

КУЗОВОЙ

КРАСКОПУЛТЫ

МОЛОТКИ

ШПРИЦЫ

ПРОДУВКИ И
ПОДКАЧКИ

ПОДГОТОВКА
ВОЗДУХА

ГОЛОВКИ
И НАБОРЫ



PAS-10067-6APRO

Шлифмашинка пневматическая 150 мм, промышленная

- Промышленный класс
- Позволяет длительный срок работать без подачи масла в пневмолинию
- Не допускается попадание влаги в механизм
- Возможно подключение шланга для отвода пыли

Диаметр подошвы	150 мм
Частота свободного вращения	11000 об/мин
Ход эксцентрика	5 мм
Потребление воздуха	255 л/мин
Резьба штуцера	1/4"
Мин. диаметр шланга	8 мм
Вес	0,8 кг
Длина	160 мм

PAS-10067-6BPRO

Шлифмашинка пневматическая 125 мм, промышленная

- Промышленный класс
- Позволяет длительный срок работать без подачи масла в пневмолинию
- Не допускается попадание влаги в механизм
- Возможно подключение шланга для отвода пыли

Диаметр подошвы	150 мм
Частота свободного вращения	11000 об/мин
Ход эксцентрика	5 мм
Потребление воздуха	255 л/мин
Резьба штуцера	1/4"
Мин. диаметр шланга	8 мм
Вес	0,8 кг
Длина	160 мм



PAS-10067-3BNPRO

Шлифмашинка

пневматическая 75 мм, промышленная

- Промышленный класс
- Позволяет длительный срок работать без подачи масла в пневмолинию
- Не допускается попадание влаги в механизм

Диаметр подошвы	75 мм
Частота свободного вращения	11000 об/мин
Ход эксцентрика	2,5 мм
Потребление воздуха	255 л/мин
Резьба штуцера	1/4"
Мин. диаметр шланга	8 мм
Вес	0,7 кг



PAS-10075-3N

Полировальная машинка

пневматическая 75 мм,
профессиональная

- Профессиональный класс

Диаметр подошвы	75 мм
Частота свободного вращения	2400 об/мин
Потребление воздуха	200 л/мин
Резьба штуцера	1/4"
Мин. диаметр шланга	8 мм
Вес	0,74 кг

КРАСКОПУЛЬТЫ



PAB-20001

Краскопульт НР 1,4 мм с верхним бачком

- Профессиональный покрасочный пистолет высокого давления
- Кованный корпус из алюминиевого сплава

Способ подачи ЛКМ	Гравитационный
Размер дюзы	1,4 мм
Емкость бачка	600 мл
Материал бачка	Нейлон
Размер резьбы бачка	M16 x 1,5 мм
Рабочее давление	3 - 4,5 кг/см ²
Резьба штуцера	1/4"
Мин. диаметр шланга	8 мм
Расход воздуха	250 - 320 л/мин
Вес	0,7 кг
Габариты	170 x 325 мм



PAB-30001R

Краскопульт HVLP 1,3 мм с верхним бачком и регулятором давления

- Профессиональный покрасочный пистолет низкого давления
- Кованный корпус из алюминиевого сплава

Способ подачи ЛКМ	Гравитационный
Размер дюзы	1,3 мм
Емкость бачка	600 мл
Материал бачка	Нейлон
Размер резьбы бачка	M16 x 1,5 мм
Рабочее давление	1,5 - 3 кг/см ²
Резьба штуцера	1/4"
Мин. диаметр шланга	8 мм
Расход воздуха	400 л/мин
Вес	0,8 кг
Габариты	170 x 325 мм



PAB-30002

Краскопульт HVLP 0,8 мм с верхним бачком 0,125 л

- Профессиональный покрасочный пистолет низкого давления
- Кованный корпус из алюминиевого сплава

Способ подачи ЛКМ	Гравитационный
Размер дюзы	0,8 мм
Емкость бачка	125 мл
Материал бачка	Нейлон
Размер резьбы бачка	M14 x 1,0 мм
Рабочее давление	1 - 2,5 кг/см ²
Резьба штуцера	1/4"
Мин. диаметр шланга	8 мм
Расход воздуха	240 л/мин
Вес	0,3 кг

МОЛОТКИ ПНЕВМАТИЧЕСКИЕ

**РАН-20002НК**

Молоток пневматический с зубилами в кейсе

10 предметов

- Профиль хвостовика: 6 граней
- 1 - Молоток пневматический
- 5 - Зубил 190 мм
- 1 - Пружина возвратная
- 1 - Масленка
- 1 - Штуцер пневматический
- 1 - Кейс пластиковый

Частота ударов	3500 уд/мин
Ход поршня	67 мм
Диаметр хвостовика	11 мм
Потребление воздуха	240 л/мин
Рабочее давление	6,3 кг/см ²
Резьба штуцера	1/4"
Мин. диаметр шланга	8 мм
Длина (без зубила)	190 мм
Уровень шума	97 Дцб
Уровень вибрации	6,1 м/с ²
Вес	2,6 кг
В упаковке / В коробке	1 шт / 10 шт

**РАН-20033РК**

Молоток пневматический композитный с зубилами в кейсе

10 предметов

- Оснащен демпфером вибрации. Высокое удобство работы благодаря низкому уровню вибрации.
- Профиль хвостовика: цилиндр
- 1 - Молоток пневматический
- 5 - Зубил 175 мм
- 1 - Пружина возвратная
- 1 - Держатель зубил с быстросъемом
- 1 - Штуцер пневматический
- 1 - Кейс пластиковый

Частота ударов	3000 уд/мин
Ход поршня	75 мм
Диаметр хвостовика	10 мм
Потребление воздуха	400 л/мин
Рабочее давление	6,3 кг/см ²
Резьба штуцера	1/4"
Мин. диаметр шланга	8 мм
Длина (без зубила)	215 мм
Уровень шума	97,4 Дцб
Уровень вибрации	4,2 м/с ²
Вес	1,6 кг
В упаковке / В коробке	1 шт / 10 шт



PAH-20029H

Молоток пневматический с зубилами

5 предметов

- Профиль хвостовика: 6 граней
- 1 - Молоток пневматический
- 4 - Зубила

Частота ударов	3600 уд/мин
Ход поршня	67 мм
Диаметр хвостовика	11 мм
Потребление воздуха	240 л/мин
Рабочее давление	6,3 кг/см ²
Резьба штуцера	1/4"
Мин. диаметр шланга	8 мм
Длина (без зубила)	170 мм
Уровень шума	92 Дцб
Уровень вибрации	10,6 м/с ²
Вес	1,1 кг
В упаковке / В коробке	1 шт / 10 шт



PH-1005

Пружина возвратная для молотка пневматического

- В коробке: 200 шт



PH-1008H

Набор зубил

5 предметов

- Профиль хвостовика: 6 граней
- Диаметр хвостовика: 11 мм
- Длина 175 мм. В коробке: 200 шт

ШПРИЦЫ ДЛЯ СМАЗКИ



PAE-10002

Шприц для смазки пневматический

Емкость	400 см ³
Рабочее давление	6,5 кг/см ²
Вес	0,7 кг
В упаковке / В коробке	1 шт / 10 шт



PAE-10005

Шприц для смазки пневматический
7 предметов

- Возможность использования пневматическим и ручным способом
- 1 - Цилинд под тубу
- 1 - Пневматический привод
- 1 - Ручной привод
- 1 - Жесткая насадка
- 1 - Гибкая насадка
- 1 - Быстросъемный пневматический разъем
- 1 - Штуцер пневматический 1/4"
- 1 - Штуцер пневматический под шланг

Емкость	400 см ³
Рабочее давление	6,5 кг/см ²
Вес	2,08 кг
В упаковке / В коробке	1 шт / 10 шт



PAE-10008

Шприц для смазки пневматический
профессиональный автоматический

Емкость	400 см ³
Рабочее давление	6,5 кг/см ²
Вес	2,3 кг
В упаковке / В коробке	1 шт / 10 шт

ШПРИЦЫ ДЛЯ ГЕРМЕТИКА



PAP-D029

Шприц для герметика пневматический

- Регулировка подачи воздуха

Вес	0,3 кг
В упаковке / В коробке	1 шт / 10 шт



PAP-D036-9

Шприц для герметика пневматический
3 в 1 профессиональный

Емкость картриджа	310 см ²
Емкость пакета	310 см ² / 400 см ²
Вес	1,2 кг
В упаковке / В коробке	1 шт / 10 шт



PAP-D004

Продувочный пистолет

- Ø резьбы: 1/4"



PAP-D043-10P

Продувочный пистолет 250 мм

- Ø резьбы: 1/4"
- Длина: 250 мм



PAP-D067

Продувка 2 в 1

- В комплекте сменная насадка 102мм

НОВИНКА



PAP-D058-4P

Продувка композитная 90 мм

- Ø резьбы: 1/4"
- Длина: 90 мм

ГАЙКОВЕРТЫ

ТРЕЩОТКИ

ДРЕЛИ

КУЗОВНОЙ

КРАСКОПУЛТЫ

МОЛОТКИ

ШПРИЦЫ

ПРОДУВКИ И
ПОДКАЧКИ

ПОДГОТОВКА
ВОЗДУХА

ГОЛОВКИ
И НАБОРЫ



PAP-D031-25

Пневматическая подкачка шин с манометром 64 мм

- Диапазон показаний 0 - 15 bar / 0 - 210 psi
- Цена деления 0,1 bar
- Длина шланга: 850 мм
- Дополнительная насадка



PAP-D031-35

Пневматическая подкачка шин с манометром 90 мм

- Диапазон показаний 0 - 15 bar / 0 - 210 psi
- Цена деления 0,1 bar
- Длина шланга: 850 мм
- Дополнительная насадка



PAP-D057-4

Пневматическая подкачка шин с манометром

- Диапазон показаний 0 - 12 bar
- Цена деления 0,1 bar
- Крупная легкочитаемая шкала в BAR и PSI
- Поворотный манометр на шарнирном соединении
- Шланг 1 м x 1/4"



PAP-D031

Пневматическая подкачка шин с манометром

- Диапазон показаний 0 - 15 bar / 0 - 210 psi
- Длина шланга: 350 мм
- Цена деления 0,1 bar
- Дополнительная насадка
- Вес: 0,58 кг; В коробке: 12 шт



ATR-3048

Насадка для подкачки колес



ANR-0012

Катушка пневмошланга

- Внутренний Ø 8 мм
- Внешний Ø 10 мм
- Длина шланга 15 м
- Габариты корпуса 345 x 320 x 121 мм
- Ø резьбы 1/4"



ANR-0014

Катушка пневмошланга

- Внутренний Ø 10 мм
- Внешний Ø 15 мм
- Длина шланга 10 м
- Габариты корпуса 345 x 320 x 121 мм
- Ø резьбы 3/8"



Шланг бензостойкий армированный для пневмолинии

Артикул	Внутр. Ø	Длина в бухте	Давление на разрыв	Рабочая температура
AR-081450	8 мм	50 м	50 кг/см ²	-30°C ~ 70°C
AR-101650	10 мм	50 м	50 кг/см ²	-30°C ~ 70°C
AR-121850	12 мм	50 м	50 кг/см ²	-30°C ~ 70°C



Шланг бензостойкий ПВХ для пневмолинии

Артикул	Внутр. Ø	Длина в бухте	Давление на разрыв	Рабочая температура
AC-081450	8 мм	50 м	24 кг/см ²	-20°C ~ 70°C
AC-101650	10 мм	50 м	24 кг/см ²	-20°C ~ 70°C
AC-121850	12 мм	50 м	24 кг/см ²	-20°C ~ 70°C



AP-801215

Шланг витой ПУ

- Бензостойкий
- Внутренний Ø 8 мм
- Внешний Ø 12 мм
- Длина шланга 15 м
- Тип резьбы: внешняя
- Ø резьбы 1/4"



AP-801275

Шланг витой ПУ

- Бензостойкий
- Внутренний Ø 8 мм
- Внешний Ø 12 мм
- Длина шланга 7,5 м
- Тип резьбы: внешняя
- Ø резьбы 1/4"



AP-101512

Шланг витой ПУ армированный

- Бензостойкий
- Внутренний Ø 10 мм
- Внешний Ø 15 мм
- Длина шланга 12 м
- Тип резьбы: внешняя
- Ø резьбы 3/8"



AP-101560

Шланг витой ПУ армированный

- Бензостойкий
- Внутренний Ø 10 мм
- Внешний Ø 15 мм
- Длина шланга 6 м
- Тип резьбы: внешняя
- Ø резьбы 3/8"

ОБОРУДОВАНИЕ ДЛЯ ПОДГОТОВКИ ВОЗДУХА



PAP-C202

Фильтр

• Автоматический клапан сброса конденсата

Артикул	Внутр. Ø резьбы	Пропускная способность	Максимальное давление	Рабочее давление	Объем колбы	Кол-во в короб.
PAP-C202A	1/4"	1750 л/мин	14,5 кг/см ²	1 - 10,4 кг/см ²	80 см ³	24 шт
PAP-C202B	3/8"	2500 л/мин	14,5 кг/см ²	1 - 10,4 кг/см ²	80 см ³	24 шт
PAP-C202C	1/2"	3000 л/мин	14,5 кг/см ²	1 - 10,4 кг/см ²	80 см ³	24 шт



PAP-C206

Фильтр с регулятором давления

• Регулятор давления с манометром
• Автоматический клапан сброса конденсата

Артикул	Внутр. Ø резьбы	Пропускная способность	Максимальное давление	Рабочее давление	Объем колбы	Кол-во в короб.
PAP-C206A	1/4"	1750 л/мин	14,5 кг/см ²	1 - 10,4 кг/см ²	80 см ³	12 шт
PAP-C206B	3/8"	2500 л/мин	14,5 кг/см ²	1 - 10,4 кг/см ²	80 см ³	12 шт
PAP-C206C	1/2"	3000 л/мин	14,5 кг/см ²	1 - 10,4 кг/см ²	80 см ³	12 шт



PAP-C204

Лубрикатор

Артикул	Внутр. Ø резьбы	Пропускная способность	Максимальное давление	Рабочее давление	Объем колбы	Кол-во в короб.
PAP-C204A	1/4"	1750 л/мин	14,5 кг/см ²	1 - 10,4 кг/см ²	125 см ³	24 шт
PAP-C204B	3/8"	2500 л/мин	14,5 кг/см ²	1 - 10,4 кг/см ²	125 см ³	24 шт
PAP-C204C	1/2"	3000 л/мин	14,5 кг/см ²	1 - 10,4 кг/см ²	125 см ³	24 шт



PAP-C205

Модульная группа для подготовки воздуха

• Регулятор давления с манометром
• Автоматический клапан сброса конденсата

Артикул	Внутр. Ø резьбы	Пропускная способность	Максимальное давление	Рабочее давление	Объем колбы	Кол-во в короб.
PAP-C205A	1/4"	1750 л/мин	14,5 кг/см ²	1 - 10,4 кг/см ²	80 см ³ / 125 см ³	12 шт
PAP-C205B	3/8"	2500 л/мин	14,5 кг/см ²	1 - 10,4 кг/см ²	80 см ³ / 125 см ³	12 шт
PAP-C205C	1/2"	3000 л/мин	14,5 кг/см ²	1 - 10,4 кг/см ²	80 см ³ / 125 см ³	12 шт



PAP-C616

Фильтр для воздуха

- Регулятор давления с манометром
- Автоматический клапан сброса конденсата

Артикул	Внутр. Ø резьбы	Пропускная способность	Максимальное давление	Рабочее давление	Объем колбы	Кол-во в короб.
PAP-C616B	3/8"	1200 л/мин	9 кг/см ²	1 - 9 кг/см ²	80 см ³	12 шт
PAP-C616C	1/2"	1200 л/мин	9 кг/см ²	1 - 9 кг/см ²	80 см ³	12 шт



PAP-C614

Лубрикатор

Артикул	Внутр. Ø резьбы	Пропускная способность	Максимальное давление	Рабочее давление	Объем колбы	Кол-во в короб.
PAP-C614B	3/8"	1200 л/мин	9 кг/см ²	1 - 9 кг/см ²	120 см ³	24 шт
PAP-C614C	1/2"	1200 л/мин	9 кг/см ²	1 - 9 кг/см ²	120 см ³	24 шт



PAP-C615

Модульная группа для подготовки воздуха

- Регулятор давления с манометром
- Автоматический клапан сброса конденсата

Артикул	Внутр. Ø резьбы	Пропускная способность	Максимальное давление	Рабочее давление	Объем колбы	Кол-во в короб.
PAP-C615B	3/8"	1200 л/мин	9 кг/см ²	1 - 9 кг/см ²	80 см ³ / 120 см ³	12 шт
PAP-C615C	1/2"	1200 л/мин	9 кг/см ²	1 - 9 кг/см ²	80 см ³ / 120 см ³	12 шт



PB-0006

Регулятор давления с манометром линейный

- Ø резьбы: 1/4"



PAW-100

Регулятор давления цифровой высокоточный

НОВИНКА

- Оснащён поворотным цифровым дисплеем с LED-подсветкой
- Давление отображается psi/bar/kpa
- Позволяет регулировать давление от 0 до 110 PSI (7.5 bar)
- Подойдёт для подключения пневмоинструмента и механизмов
- Ø резьбы 1/4"



PAP-C207B

Фильтр-влагомаслоотделитель тонкой очистки трехуровневый

- Удаляет из сжатого воздуха частицы масла, пыль и влагу, которые пропускают стандартные фильтры
- В группе последовательно объединены три фильтра со степенью очистки 5, 0,3 и 0,01 микрон, что позволяет очистить воздух на 99,9%
- Центральный модуль оснащен шкалой-индикатором, которая окрасится красным, когда требуется замена фильтрующего элемента
- Гранулы в третьем модуле окрасятся розовым, когда требуется их замена
- Автоматический клапан сброса конденсата
- Регулятор давления с манометром

Внутренний Ø резьбы	Пропускная способность	Максимальное давление	Диапазон рабочего давления	Объем осушителя
3/8"	300 л/мин	17,5 кг/см ²	1 - 9 кг/см ²	80 см ³



AP-F911D

НОВИНКА

Фильтр тонкой очистки воздуха для покрасочных камер

- Удаляет из сжатого воздуха частицы масла, пыль и влагу, которые пропускают стандартные фильтры
- В группе последовательно объединены три фильтра со степенью очистки 5 микрон, 0,01 микрон и дезодорирующий, что позволяет очистить воздух на 99,9%
- Первый и центральный модули оснащены манометрами.
- Автоматический клапан сброса конденсата

Внутр. Ø резьбы	Пропускная способность	Максимальное давление	Рабочее давление	Диапазон рабочей температуры
1/2"	3600 л/мин	15 кг/см ²	1 - 9 кг/см ²	5°C - 60°C



PH-1008

Лубрикатор линейный

- В коробке 60 шт
- Ø резьбы: 1/4"



PB-0007

Регулятор давления линейный

- Ø резьбы: 1/4"



A109-8-P

Масленка пластиковая, 100мл



LO-1000PN 1Л

LO-5000PN 5Л

Масло для пневматического инструмента

•Высокоочищенное минеральное масло на парафиновой основе, содержащее эмульгаторы, антикоррозионные, противоизносные и адгезионные присадки. Оно разработано для защиты от износа и коррозии в перфораторах и других пневматических инструментах.

- Класс вязкости по ISO: 100
- Вязкость, сСт при 40°C ASTM D445: 112,9
- Вязкость, сСт при 100°C ASTM D445: 11,4
- Плотность, при 15°C, кг/м³: 900
- Температура вспышки, °C ASTM D92: 204
- Температура застывания, °C ASTM D97: -27

LO-1000HJ 1Л

LO-5000HJ 5Л

Масло для гидравлического инструмента

•Предназначено для использования в гидравлических системах станочного оборудования и автоматических линий прессов, в легко- и средненагруженных зубчатых передачах, направляющих скольжения и качения станков, гидравлических системах промышленного оборудования, для строительных, дорожных и других машин, работающих на открытом воздухе, а так же в других механизмах, где не требуются специальные масла.

- Класс вязкости по ISO: 32
- Вязкость, сСт при 40°C ASTM D445: 29-35
- Плотность ASTM D1298: 0,878
- Температура вспышки, °C ASTM D92: 206
- Температура застывания, °C ASTM D97: -15

LO-1000HL 1Л

LO-5000HL 5Л

Масло для гидравлических подъемников

Масло обеспечивает следующие преимущества:

- Отличная несущая способность и противоизносные свойства;
- Контролируемая деэмульгирующая способность, позволяющая маслу нормально работать при небольших включениях воды и беспрепятственно отделять воду в больших количествах;
- Совместимость с различными металлами и защита насосов, использующих детали из стали и цветных металлов;
- Отличная защита от коррозии, хорошая сохранность тонких масляных пленок на поверхностях.

- Класс вязкости по ISO: 46
- Вязкость, сСт при 40°C ASTM D445: 46
- Вязкость, сСт при 100°C ASTM D445: 6,7
- Индекс вязкости ASTM D2270: 95
- Плотность ASTM D1298: 0,87
- Температура вспышки, °C ASTM D92: 202
- Температура застывания, °C ASTM D97: -23

Испытания на коррозию:

- дистиллированная вода ASTM D665A: прошел
- морская вода ASTM D665A: прошел
- Пенообразование: 50/0
- Тест FZG DIN 51354: 12+

LO-1000PC 1Л

LO-5000PC 5Л

Масло для поршневых компрессоров

Следующие типы компрессоров обнаруживают превосходные эксплуатационные характеристики при применении данного масла:

- Картеры и цилиндры поршневых воздушных компрессоров
- Ротационные пластинчатые компрессоры
- Аксиальные и центробежные компрессоры
- Системы компрессоров с нагруженными зубчатыми передачами и подшипниками
- Компрессоры, применяемые на стационарных и мобильных установках

- Класс вязкости по ISO: 100
- Вязкость, сСт при 40°C ASTM D445: 95
- Вязкость, сСт при 100°C ASTM D445: 10,8
- Индекс вязкости ASTM D2270: 95
- Плотность ASTM D1298: 0,880
- Температура вспышки, °C ASTM D92: 261
- Температура застывания, °C ASTM D97: -9

РАЗЪЕМЫ И ФИТИНГИ

Легкие композитные разъемы
Профессиональное исполнение

Высокая долговечность
Соединяются быстро и легко

Антистатические и небьющиеся
Защищены от коррозии
Максимальное давление 15 кг/см²



Пневморазъем
композитный

Артикул	Размер
E20SHOC	6 мм "Елка"
E25SHOC	8 мм "Елка"
E30SHOC	10 мм "Елка"
E40SHOC	12 мм "Елка"



Пневморазъем
композитный

Артикул	Ø внутр. резьбы
E20SFOC	1/4"
E30SFOC	3/8"
E40SFOC	1/2"



Пневморазъем
композитный

Артикул	Ø наруж. резьбы
E20SMOC	1/4"
E30SMOC	3/8"
E40SMOC	1/2"



Пневморазъем
композитный

Артикул	Размер
E20SPOC	5 x 8 мм
E30SPOC	6,5 x 10 мм



Пневморазъем
металлический высокой
пропускной способности

Артикул	Тип	Размер
N40SHL	"Елка"	13 мм
N60SHL	"Елка"	19 мм



Пневморазъем
металлический высокой
пропускной способности

Артикул	Внешний Ø резьбы
N40SML	1/2"



Разъемы "папа" высокой
пропускной способности

Артикул	Тип резьбы	Ø резьбы
N40PML	Внешняя	1/2"



Разъемы "папа" высокой
пропускной способности

Артикул	Тип	Размер
N40PHL	"Елка"	13 мм
N60PHL	"Елка"	19 мм



Разъемы "папа"

Артикул	Тип	Размер
020PH	"Елка"	6 мм
025PH	"Елка"	8 мм
030PH	"Елка"	10 мм
040PH	"Елка"	12 мм

ГАЙКОВЕРТЫ

ТРЕЩОТКИ

ДРЕЛИ

КУЗОВОЙ

КРАСКОПУЛТЫ

МОЛОТКИ

ШПРИЦЫ

ПРОДУВКИ И
ПОДКАЧКИ

ПОДГОТОВКА
ВОЗДУХА

ГОЛОВКИ
И НАБОРЫ



Разъемы "папа"

Артикул	Тип резьбы	Ø резьбы
020PM	Внешняя	1/4"
030PM	Внешняя	3/8"
040PM	Внешняя	1/2"



Разъемы "папа"

Артикул	Тип резьбы	Ø резьбы
020PF	Внутр.	1/4"
030PF	Внутр.	3/8"
040PF	Внутр.	1/2"



Соединитель для шлангов

Артикул	Тип	Размер
HN20	"Елка"	6 мм
HN25	"Елка"	8 мм
HN30	"Елка"	10 мм
HN40	"Елка"	12 мм



Переходники повышающие

Артикул	Ø внутр. резьбы	Ø наруж. резьбы
MB3020	1/4"	3/8"
MB4020	1/4"	1/2"
MB4030	3/8"	1/2"
MB6030	3/8"	3/4"
MB6040	1/2"	3/4"



Переходники понижающие

Артикул	Ø внутр. резьбы	Ø наруж. резьбы
FM3020	3/8"	1/4"
FM4030	1/2"	3/8"
FM6040	3/4"	1/2"



Разъемы под шланг с наружной резьбой

Артикул	Ø резьбы	Размер
MN2020	1/4"	6 мм
MN2025	1/4"	8 мм
MN2030	1/4"	10 мм
MN2040	1/4"	12 мм
MN3020	3/8"	6 мм
MN3025	3/8"	8 мм
MN3030	3/8"	10 мм
MN3040	3/8"	12 мм
MN4020	1/2"	6 мм
MN4025	1/2"	8 мм
MN4030	1/2"	10 мм
MN4040	1/2"	12 мм



Переходники с внутренней резьбой

Артикул	Ø резьбы
FF20	1/4"
FF30	3/8"
FF40	1/2"



Переходники с наружной резьбой

Артикул	Ø резьбы
MP2020	1/4" x 1/4"
MP2030	1/4" x 3/8"
MP2040	1/4" x 1/2"
MP3030	3/8" x 3/8"
MP3040	3/8" x 1/2"
MP4040	1/2" x 1/2"
MP4060	1/2" x 3/4"

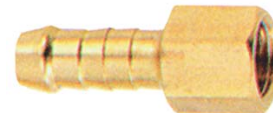

Разъемы под шланг с внутренней резьбой

Артикул	Ø резьбы	Размер
FH2020	1/4"	6 мм
FH2025	1/4"	8 мм
FH2030	1/4"	10 мм
FH2040	1/4"	12 мм
FH3020	3/8"	6 мм
FH3025	3/8"	8 мм
FH3030	3/8"	10 мм
FH3040	3/8"	12 мм
FH4020	1/2"	6 мм
FH4025	1/2"	8 мм
FH4030	1/2"	10 мм
FH4040	1/2"	12 мм

РАЗМЕР ПРИВОДА 1/4"

Изготовлены из сверхпрочного Хроммолибденового (Cr-Mo) сплава, рассчитанного на ударные нагрузки. Применяются исключительно с ударным инструментом.

Не допускается использование с ручным приводом.



Головка торцевая ударная 1/4"

Артикул	Размер	L (мм)	Вес (гр)	Упаковка	Кол-во в упак.	Кол-во в короб.
A2005	5	25	15	цвет. короб.	60	240
A2006	6	25	16	цвет. короб.	60	240
A2007	7	25	16	цвет. короб.	60	240
A2008	8	25	17	цвет. короб.	60	240
A2009	9	25	18	цвет. короб.	40	240
A2010	10	25	21	цвет. короб.	40	240
A2011	11	25	27	цвет. короб.	40	240
A2012	12	25	33	цвет. короб.	40	240
A2013	13	25	36	цвет. короб.	20	240
A2014	14	25	45	цвет. короб.	20	240

РАЗМЕР ПРИВОДА 3/8"



Головка торцевая ударная 3/8"

Артикул	Размер	L (мм)	Вес (гр)	Упаковка	Кол-во в упак.	Кол-во в короб.
A3008	8	28	38	цвет. короб.	20	240
A3010	10	28	42	цвет. короб.	20	240
A3012	12	28	45	цвет. короб.	20	240
A3013	13	28	48	цвет. короб.	20	240
A3014	14	30	55	цвет. короб.	20	240
A3015	15	30	70	цвет. короб.	20	240
A3016	16	30	70	цвет. короб.	10	240
A3017	17	30	80	цвет. короб.	10	240
A3018	18	30	90	цвет. короб.	10	240
A3019	19	30	95	цвет. короб.	10	240
A3021	21	30	100	цвет. короб.	10	240
A3022	22	30	105	цвет. короб.	10	240



Головка торцевая ударная глубокая 3/8"

Артикул	Размер	L (мм)	Вес (гр)	Упаковка	Кол-во в упак.	Кол-во в короб.
A3008L	8	63	100	цвет. короб.	20	240
A3010L	10	63	100	цвет. короб.	20	240
A3012L	12	63	100	цвет. короб.	20	240
A3013L	13	63	100	цвет. короб.	20	240
A3014L	14	63	120	цвет. короб.	10	240
A3015L	15	63	130	цвет. короб.	10	240
A3016L	16	63	140	цвет. короб.	10	240
A3017L	17	63	155	цвет. короб.	10	240
A3018L	18	63	190	цвет. короб.	10	240
A3019L	19	63	200	цвет. короб.	10	240
A3021L	21	63	220	цвет. короб.	10	240
A3022L	22	63	240	цвет. короб.	10	240

Головка торцевая ударная 1/2"



Артикул	Размер	L (мм)	Вес (гр)	Упаковка	Кол-во в упак.	Кол-во в короб.
A4008	8 мм	38	70	цвет. упак.	10	180
A4009	9 мм	38	70	цвет. упак.	10	180
A4010	10 мм	38	70	цвет. упак.	10	180
A4011	11 мм	38	70	цвет. упак.	10	180
A4012	12 мм	38	75	цвет. упак.	10	180
A4013	13 мм	38	75	цвет. упак.	10	180
A4014	14 мм	38	75	цвет. упак.	10	180
A4015	15 мм	38	75	цвет. упак.	10	180
A4016	16 мм	38	80	цвет. упак.	10	180
A4017	17 мм	38	85	цвет. упак.	10	180
A4018	18 мм	38	85	цвет. упак.	10	180
A4019	19 мм	38	100	цвет. упак.	10	180
A4020	20 мм	38	120	цвет. упак.	10	180
A4021	21 мм	38	120	цвет. упак.	10	180
A4022	22 мм	38	150	цвет. упак.	10	120
A4023	23 мм	38	150	цвет. упак.	10	120
A4024	24 мм	38	150	цвет. упак.	10	120
A4025	25 мм	38	170	цвет. упак.	10	120
A4026	26 мм	38	175	цвет. упак.	10	120
A4027	27 мм	42	175	цвет. упак.	10	80
A4028	28 мм	42	195	цвет. упак.	10	80
A4029	29 мм	42	200	цвет. упак.	10	80
A4030	30 мм	42	210	цвет. упак.	10	80
A4032	32 мм	44	220	цвет. упак.	10	80

Головка торцевая ударная глубокая 1/2"



Артикул	Размер	L (мм)	Вес (гр)	Упаковка	Кол-во в упак.	Кол-во в короб.
A4008L	8 мм	78	100	цвет. упак.	10	120
A4009L	9 мм	78	115	цвет. упак.	10	120
A4010L	10 мм	78	125	цвет. упак.	10	120
A4011L	11 мм	78	130	цвет. упак.	10	120
A4012L	12 мм	78	145	цвет. упак.	10	120
A4013L	13 мм	78	150	цвет. упак.	10	120
A4014L	14 мм	78	170	цвет. упак.	10	120
A4015L	15 мм	78	180	цвет. упак.	10	120
A4016L	16 мм	78	200	цвет. упак.	10	120
A4017L	17 мм	78	220	цвет. упак.	10	120
A4018L	18 мм	78	230	цвет. упак.	10	120
A4019L	19 мм	78	240	цвет. упак.	10	100
A4020L	20 мм	78	260	цвет. упак.	10	100
A4021L	21 мм	78	260	цвет. упак.	10	100
A4022L	22 мм	78	300	цвет. упак.	5	80
A4023L	23 мм	78	300	цвет. упак.	5	80
A4024L	24 мм	78	340	цвет. упак.	5	80
A4026L	26 мм	78	360	цвет. упак.	5	80
A4027L	27 мм	78	380	цвет. упак.	5	80
A4028L	28 мм	78	390	цвет. упак.	5	60
A4029L	29 мм	78	400	цвет. упак.	5	60
A4030L	30 мм	78	410	цвет. упак.	5	60
A4032L	32 мм	78	410	цвет. упак.	5	60
A4036L	36 мм	78	490	цвет. упак.	6	36
A4038L	38 мм	78	510	цвет. упак.	6	36



Головка торцевая ударная глубокая 1/2" 12 граней

Артикул	Размер	L (мм)	Вес (гр)	Упаковка	В упаковке	В коробке
A4230WL	30 мм	78	410	цвет. упаковка	5	60
A4232WL	32 мм	78	410	цвет. упаковка	5	60
A4236WL	36 мм	78	490	цвет. упаковка	6	36



Головка торцевая ударная глубокая 1/2" для литых дисков

Артикул	Размер	L (мм)	Вес (гр)	Упаковка	Кол-во в упак.	Кол-во в короб.
AN4017L	17 мм	85	175	цвет. упак.	10	100
AN4019L	19 мм	85	175	цвет. упак.	10	100
AN4021L	21 мм	85	175	цвет. упак.	10	100

Внимание: использовать исключительно с ударными нагрузками; не применять для "срывания" крепежа



НОВИНКА

Головка торцевая ударная глубокая тонкостенная

Артикул	Размер привода (мм)	L (мм)	Вес (гр)	Кол-во в упак.	Кол-во в короб.
AK4017L	1/2"	78	200	10	120
AK4019L	1/2"	78	220	10	100
AK4021L	1/2"	78	240	10	100

Внимание: использовать исключительно с ударными нагрузками; не применять для "срывания" крепежа

НОВИНКА

Головка торцевая ударная E-профиль 1/2"

Артикул	Размер	L (мм)	Вес (гр)	Упаковка	Кол-во в упак.	Кол-во в короб.
A4SAE10	E10	38	60	цвет. короб.	10	200
A4SAE12	E12	38	62	цвет. короб.	10	200
A4SAE14	E14	38	65	цвет. короб.	10	200
A4SAE16	E16	38	70	цвет. короб.	10	200
A4SAE18	E18	38	80	цвет. короб.	10	200
A4SAE20	E20	38	85	цвет. короб.	10	200
A4SAE24	E24	38	112	цвет. короб.	10	200

НОВИНКА

Головка торцевая ударная Torx 1/2"

Артикул	Размер	L (мм)	Вес (гр)	Упаковка	Кол-во в упак.	Кол-во в короб.
A4MDT30	T30	60	73	цвет. короб.	10	120
A4MDT40	T40	60	77	цвет. короб.	10	120
A4MDT45	T45	60	78	цвет. короб.	10	120
A4MDT50	T50	60	81	цвет. короб.	10	120
A4MDT55	T55	60	90,5	цвет. короб.	10	120
A4MDT60	T60	60	98,5	цвет. короб.	10	120
A4MDT70	T70	60	108,5	цвет. короб.	10	120
A4MDT80	T80	60	118,5	цвет. короб.	10	120
A4MDT90	T90	60	151	цвет. короб.	10	120
A4MDT100	T100	60	165	цвет. короб.	10	120



Головка торцевая ударная 3/4"



Артикул	Размер	L (мм)	Вес (гр)	Упаковка	Кол-во в упак.	Кол-во в короб.
A6017	17 мм	50	300	цвет. упак.	1	32
A6019	19 мм	50	310	цвет. упак.	1	32
A6020	20 мм	50	310	цвет. упак.	1	32
A6021	21 мм	50	310	цвет. упак.	1	32
A6022	22 мм	50	320	цвет. упак.	1	32
A6023	23 мм	50	330	цвет. упак.	1	32
A6024	24 мм	50	330	цвет. упак.	1	32
A6025	25 мм	50	340	цвет. упак.	1	32
A6026	26 мм	50	350	цвет. упак.	1	32
A6027	27 мм	53	360	цвет. упак.	1	32
A6028	28 мм	53	380	цвет. упак.	1	32
A6029	29 мм	53	400	цвет. упак.	1	32
A6030	30 мм	53	430	цвет. упак.	1	32
A6032	32 мм	54	470	цвет. упак.	1	32
A6033	33 мм	54	480	цвет. упак.	1	32
A6034	34 мм	54	500	цвет. упак.	1	32
A6035	35 мм	54	520	цвет. упак.	1	32
A6036	36 мм	54	540	цвет. упак.	1	32
A6038	38 мм	56	580	цвет. упак.	1	32
A6041	41 мм	58	610	цвет. упак.	1	32
A6046	46 мм	60	760	цвет. упак.	1	32
A6050	50 мм	68	800	цвет. упак.	1	24

Головка торцевая ударная глубокая 3/4"



Артикул	Размер	L (мм)	Вес (гр)	Упаковка	Кол-во в упак.	Кол-во в короб.
A6019L	19 мм	90	500	цвет. упак.	1	36
A6020L	20 мм	90	500	цвет. упак.	1	36
A6021L	21 мм	90	510	цвет. упак.	1	36
A6022L	22 мм	90	530	цвет. упак.	1	36
A6023L	23 мм	90	540	цвет. упак.	1	36
A6024L	24 мм	90	540	цвет. упак.	1	36
A6026L	26 мм	90	620	цвет. упак.	1	36
A6027L	27 мм	90	690	цвет. упак.	1	36
A6028L	28 мм	90	720	цвет. упак.	1	36
A6029L	29 мм	90	750	цвет. упак.	1	36
A6030L	30 мм	90	760	цвет. упак.	1	32
A6032L	32 мм	90	790	цвет. упак.	1	32
A6033L	33 мм	90	820	цвет. упак.	1	32
A6034L	34 мм	90	850	цвет. упак.	1	32
A6035L	35 мм	90	880	цвет. упак.	1	24
A6036L	36 мм	90	880	цвет. упак.	1	24
A6038L	38 мм	90	900	цвет. упак.	1	24
A6041L	41 мм	90	1000	цвет. упак.	1	24
A6046L	46 мм	90	1200	цвет. упак.	1	16
A6050L	50 мм	90	1300	цвет. упак.	1	16



Головка торцевая ударная HEX 3/4"

Артикул	Размер	L (мм)	Вес (гр)	Упаковка	Кол-во в упак.	Кол-во в короб.
A6MLH14	14 мм	100	455	цвет. упак.	6	24
A6MLH17	17 мм	100	500	цвет. упак.	6	24
A6MLH19	19 мм	100	532	цвет. упак.	6	24

РАЗМЕР ПРИВОДА 1"

Головка торцевая ударная 1"

Артикул	Размер	L (мм)	Вес (гр)	Упаковка	Кол-во в упак.	Кол-во в короб.
A8019	19 мм	58	665	цвет. упак.	1	24
A8021	21 мм	58	665	цвет. упак.	1	24
A8022	22 мм	58	664	цвет. упак.	1	24
A8023	23 мм	58	663	цвет. упак.	1	24
A8024	24 мм	58	662	цвет. упак.	1	24
A8026	26 мм	58	658	цвет. упак.	1	24
A8027	27 мм	58	656	цвет. упак.	1	24
A8028	28 мм	58	654	цвет. упак.	1	24
A8029	29 мм	60	660	цвет. упак.	1	24
A8030	30 мм	60	670	цвет. упак.	1	24
A8032	32 мм	61	673	цвет. упак.	1	24
A8033	33 мм	61	674	цвет. упак.	1	24
A8034	34 мм	61	676	цвет. упак.	1	24
A8035	35 мм	61	678	цвет. упак.	1	24
A8036	36 мм	65	680	цвет. упак.	1	24
A8038	38 мм	65	723	цвет. упак.	1	24
A8041	41 мм	65	818	цвет. упак.	1	24
A8046	46 мм	74	1015	цвет. упак.	1	16
A8050	50 мм	74	1214	цвет. упак.	1	16
A8054	54 мм	80	1409	цвет. упак.	1	12
A8055	55 мм	85	1541	цвет. упак.	1	12
A8058	58 мм	85	1657	цвет. упак.	1	12
A8060	60 мм	89	1875	цвет. упак.	1	8
A8063	63 мм	89	2022	цвет. упак.	1	8
A8065	65 мм	93	2171	цвет. упак.	1	8
A8067	67 мм	93	2298	цвет. упак.	1	8
A8070	70 мм	98	2513	цвет. упак.	1	6
A8075	75 мм	100	3593	цвет. упак.	1	6
A8080	80 мм	100	3981	цвет. упак.	1	4
A8085	85 мм	102	4289	цвет. упак.	1	4
A8090	90 мм	107	4880	цвет. упак.	1	4
A8095	95 мм	107	5106	цвет. упак.	1	4



Головка торцевая ударная глубокая 1"



Артикул	Размер	L (мм)	Вес (гр)	Упаковка	Кол-во в упак.	Кол-во в короб.
A8019L	19 мм	90	840	цвет. упак.	1	16
A8021L	21 мм	90	830	цвет. упак.	1	16
A8022L	22 мм	90	820	цвет. упак.	1	16
A8023L	23 мм	90	810	цвет. упак.	1	16
A8024L	24 мм	90	800	цвет. упак.	1	16
A8026L	26 мм	90	900	цвет. упак.	1	16
A8027L	27 мм	90	950	цвет. упак.	1	16
A8028L	28 мм	90	960	цвет. упак.	1	16
A8029L	29 мм	90	980	цвет. упак.	1	16
A8030L	30 мм	90	1020	цвет. упак.	1	16
A8032L	32 мм	90	1007	цвет. упак.	1	16
A8033L	33 мм	90	1008	цвет. упак.	1	16
A8034L	34 мм	90	1010	цвет. упак.	1	16
A8035L	35 мм	90	1015	цвет. упак.	1	16
A8036L	36 мм	90	1035	цвет. упак.	1	16
A8038L	38 мм	90	1099	цвет. упак.	1	16
A8041L	41 мм	90	1160	цвет. упак.	1	12
A8046L	46 мм	100	1500	цвет. упак.	1	12
A8050L	50 мм	100	1600	цвет. упак.	1	12
A8054L	54 мм	100	1750	цвет. упак.	1	8
A8055L	55 мм	100	1850	цвет. упак.	1	8
A8058L	58 мм	105	2060	цвет. упак.	1	8
A8060L	60 мм	120	2450	цвет. упак.	1	8
A8063L	63 мм	120	2620	цвет. упак.	1	8
A8065L	65 мм	120	2780	цвет. упак.	1	8
A8070L	70 мм	125	3230	цвет. упак.	1	4
A8075L	75 мм	125	4370	цвет. упак.	1	4
A8080L	80 мм	125	4580	цвет. упак.	1	4
A8085L	85 мм	135	4900	цвет. упак.	1	4
A8090L	90 мм	135	5000	цвет. упак.	1	4



Головка торцевая ударная футорочная 1"

НОВИНКА

Артикул	Размер	L (мм)	Вес (гр)	Упаковка	Кол-во в упак.	Кол-во в короб.
AQ8017	17 мм	57	360	цвет. короб.	6	36
AQ8019	19 мм	57	360	цвет. короб.	6	36
AQ8021	21 мм	57	390	цвет. короб.	6	36
AQ8121	3/16"	57	390	цвет. короб.	6	36
AQ8124	15/16"	57	430	цвет. короб.	6	36



Головка торцевая ударная футорочная глубокая 1"

Артикул	Размер	L (мм)	Вес (гр)	Упаковка	Кол-во в упак.	Кол-во в короб.
AQ8021D	21 мм	75	625	цвет. упак.	1	4
AQ8022D	22 мм	75	667	цвет. упак.	1	4



РАЗМЕР ПРИВОДА 1" - 1/2"

Головка торцевая ударная 1" - 1/2" 6 граней



Артикул	Размер	L (мм)	Вес (гр)	Упаковка	В упаковке	В коробке
A90030	30 мм	78	2200	цвет. упаковка	1	6
A90032	32 мм	78	2200	цвет. упаковка	1	6
A90035	35 мм	78	2200	цвет. упаковка	1	6
A90036	36 мм	78	2200	цвет. упаковка	1	6
A90038	38 мм	78	2200	цвет. упаковка	1	6
A90041	41 мм	80	2200	цвет. упаковка	1	6
A90046	46 мм	84	2200	цвет. упаковка	1	6
A90050	50 мм	87	2400	цвет. упаковка	1	6
A90054	54 мм	90	2500	цвет. упаковка	1	6
A90055	55 мм	90	2500	цвет. упаковка	1	6
A90058	58 мм	92	3000	цвет. упаковка	1	6
A90060	60 мм	92	3100	цвет. упаковка	1	6
A90062	62 мм	95	3300	цвет. упаковка	1	4
A90065	65 мм	95	3400	цвет. упаковка	1	4
A90068	68 мм	100	3800	цвет. упаковка	1	4
A90070	70 мм	100	3800	цвет. упаковка	1	4
A90073	73 мм	103	4100	цвет. упаковка	1	4
A90075	75 мм	103	4200	цвет. упаковка	1	4
A90078	78 мм	110	4400	цвет. упаковка	1	4
A90080	80 мм	110	4650	цвет. упаковка	1	4
A90085	85 мм	118	5500	цвет. упаковка	1	4
A90090	90 мм	118	5800	цвет. упаковка	1	4
A90095	95 мм	118	6600	цвет. упаковка	1	4
A90100	100 мм	125	9300	цвет. упаковка	1	2
A90105	105 мм	125	9500	цвет. упаковка	1	2
A90110	110 мм	125	10500	цвет. упаковка	1	2
A90115	115 мм	135	12100	цвет. упаковка	1	2
A90120	120 мм	135	13200	цвет. упаковка	1	2
A90125	125 мм	135	14000	цвет. упаковка	1	2

АКСЕССУАРЫ ДЛЯ УДАРНЫХ ГОЛОВОК

Удлинитель ударный



Артикул	Размер привода	L (мм)	Вес (гр)	Упаковка	Кол-во в упак.	Кол-во в короб.
AEB-P403	1/2"	75	150	цвет. упак.	10	120
AEB-P405	1/2"	125	240	цвет. упак.	10	80
AEB-P410	1/2"	250	450	карт. короб.	10	40
AEB-P604	3/4"	100	600	карт. короб.	10	30
AEB-P608	3/4"	200	850	карт. короб.	10	20
AEB-P610	3/4"	250	965	карт. короб.	10	20
AEB-P808	1"	200	1450	карт. короб.	1	15
AEB-P810	1"	250	1600	карт. короб.	1	15
AEB-P905H	1-1/2"	125	2800	карт. короб.	1	5



Удлинитель ударный с ограничением крутящего момента, торсионного типа

Артикул	Размер привода	Макс. момент (Нм)	L (мм)	Вес (гр)	Упаковка	Кол-во в упак.	Кол-во в короб.
AEB-T4090-HT	1/2"	90	180	300	цвет. упак.	10	100
AEB-T4010-HT	1/2"	100	180	300	цвет. упак.	10	100
AEB-T4110-HT	1/2"	110	180	300	цвет. упак.	10	100



Кардан ударный

Артикул	Размер привода	L (мм)	Вес (гр)	Упаковка	Кол-во в упак.	Кол-во в короб.
AUJ-P4072	1/2"	72	150	цвет. упак.	10	120
AUJ-P6115	3/4"	110	680	цвет. упак.	1	32
AUJ-P8130	1"	130	1150	цвет. упак.	1	20



ATF-4001A

НОВИНКА

Кардан ударный, 1/2"

- Имеет жёсткую фиксацию в прямом положении
- Максимальный наклон составляет 17 градусов
- Допускается использование с ударным гайковертом



Кардан ударный с фиксацией

НОВИНКА

Артикул	Размер привода	L (мм)	Вес (гр)	Упаковка	Кол-во в упак.	Кол-во в короб.
PRO-J2039	1/4"	39	120	цвет. упак.	25	200
PRO-J3052	3/8"	52	150	цвет. упак.	15	300
PRO-J4064	1/2"	64	175	цвет. упак.	10	120



Переходник ударный

Артикул	Мама (F)	Папа (M)	L (мм)	Вес (гр)	Упаковка	Кол-во в упак.	Кол-во в короб.
AAD-P460	1/2"	3/4"	48	110	цвет. упак.	10	100
AAD-P640	3/4"	1/2"	58	240	цвет. упак.	1	60
AAD-P680	3/4"	1"	63	450	цвет. упак.	1	60
AAD-P860	1"	3/4"	75	510	цвет. упак.	1	20
AAD-P890H	1"	1-1/2"	90	1120	цвет. упак.	5	20
AAD-P980H	1-1/2"	3/4"	100	2300	цвет. упак.	5	20



PAW-TL4-4

Ограничитель крутящего момента

- Размер привода 1/2"
- Максимальный момент 100 Нм

НАБОРЫ ТОРЦЕВЫХ ГОЛОВОК УДАРНЫХ



ASA-31001

НОВИНКА

Набор ударных головок, 3/8", на линейке

- 12 предметов
- Размер головок 8,10,12,13,14,15,16,17,18,19,21,22 мм



ASA-32001

НОВИНКА

Набор ударных головок глубоких, 3/8", на линейке

- 12 предметов
- Размер головок: 8,10,12,13,14,15,16,17,18,19,21,22 мм



ASA-21001

НОВИНКА

Набор ударных головок 1/4", на линейке
10 предметов

- Размер головок: 5, 6, 7, 8, 9, 10, 11, 12, 13, 14 мм

Внимание: использовать исключительно с ударными нагрузками; не применять для "срывания" крепежа



ASA-10001

Набор торцевых головок ударных 1/2"
для литых дисков
3 предмета

- Размеры: 17, 19, 21 мм



PAW-TL4KA

НОВИНКА

Набор ударных торсионных головок для
литых дисков

Головки оснащены специальным гидравлическим торсионным механизмом, который предотвращает возможность перетягивания колёсных болтов.

Внимание! Торсионные головки не являются прецизионно точными инструментами для измерения момента затяжки. Поэтому после их использования необходимо проверять затяжку при помощи динамометрического ключа.

- Размер привода: 1/2"
- Размеры: 17, 19, 21 мм.



ASA-40008

Набор торцевых головок ударных 1/2"

10 предметов

•Размеры: 10, 11, 12, 13, 14, 17, 19, 21, 22, 24 мм



ASA-40011

Набор торцевых головок ударных глубоких 1/2"

13 предметов

•Размеры: 10, 11, 12, 13, 14, 16, 17, 19, 21, 22, 24, 27, 30 мм



ASA-60005A

Набор торцевых головок ударных 3/4"

8 предметов

•Размеры: 24, 27, 29, 30, 32, 33, 36, 38 мм



ASA-60007A

Набор торцевых головок ударных глубоких 3/4"

8 предметов

•Размеры: 24, 27, 29, 30, 32, 33, 36, 38 мм



ASA-80005A

Набор торцевых головок ударных 1"

9 предметов

•Размеры: 27, 30, 32, 33, 36, 38, 41, 46, 50 мм



ASA-80007A

Набор торцевых головок ударных глубоких 1"

9 предметов

•Размеры: 27, 30, 32, 33, 36, 38, 41, 46, 50 мм



ASA-40001

Набор шестигранников ударных 1/2"
8 предметов

- Размеры: H6, H7, H8, H10, H12, H14, H17, H19



ASA-40005

Набор шестигранников ударных 1/2"
8 предметов

- Размеры: H5, H6, H7, H8, H10, H12, H14, H17



ASA-40007

Набор торксов ударных 1/2"
8 предметов

- Размеры: T25, T30, T40, T45, T50, T55, T60, T70



ASA-80009

НОВИНКА

Набор ударных головок 3/4"
6 предметов

- 4 - Головки торцевые TORX: T70, T80, T90, T100
- 2 - Головки торцевые М-профиль: M16, M18



ATF-5219

НОВИНКА

Набор бит для грузового транспорта с
переходниками 3/4" и 1"

16 предметов

Комплектация:

- 5 - Бит Torx: T60, T70, T80, T90, T100, длина: 107 мм
- 4 - Биты HEX: 17, 19, 22, 24 мм, длина: 107 мм
- 4 - Биты E-профиль: E18, E20, E22, E24
- 1 - Головка 22 мм 3/4" (адаптер для бит)
- 1 - Головка 22 мм 1" (адаптер для бит)
- 1 - Ключ г-образный 6 граней 4 мм

УКАЗАТЕЛЬ АРТИКУЛОВ

020PF	389	A4010	391	A4MDT90	392	A8022L	395
020PH	388	A4010L	391	A4SAE10	392	A8023	394
020PM	389	A4011	391	A4SAE12	392	A8023L	395
025PH	388	A4011L	391	A4SAE14	392	A8024	394
030PF	389	A4012	391	A4SAE16	392	A8024L	395
030PH	388	A4012L	391	A4SAE18	392	A8026	394
030PM	389	A4013	391	A4SAE20	392	A8026L	395
040PF	389	A4013L	391	A4SAE24	392	A8027	394
040PH	388	A4014	391	A6017	393	A8027L	395
040PM	389	A4014L	391	A6019	393	A8028	394
2BP20091DPM	117	A4015	391	A6019L	393	A8028L	395
2BP30091DPM	117	A4015L	391	A6020	393	A8029	394
2HW10091DPM	117	A4016	391	A6020L	393	A8029L	395
2HW20091DPM	117	A4016L	391	A6021	393	A8030	394
2HW30091DPM	117	A4017	391	A6021L	393	A8030L	395
2TF20091DPM	117	A4017L	391	A6022	393	A8032	394
2TF30091DPM	117	A4018	391	A6022L	393	A8032L	395
2TX20091DPM	117	A4018L	391	A6023	393	A8033	394
2TX30091DPM	117	A4019	391	A6023L	393	A8033L	395
A109-8-P	386	A4019L	391	A6024	393	A8034	394
A2005	390	A4020	391	A6024L	393	A8034L	395
A2006	390	A4020L	391	A6025	393	A8035	394
A2007	390	A4021	391	A6026	393	A8035L	395
A2008	390	A4021L	391	A6026L	393	A8036	394
A2009	390	A4022	391	A6027	393	A8036L	395
A2010	390	A4022L	391	A6027L	393	A8038	394
A2011	390	A4023	391	A6028	393	A8038L	395
A2012	390	A4023L	391	A6028L	393	A8041	394
A2013	390	A4024	391	A6029	393	A8041L	395
A2014	390	A4024L	391	A6029L	393	A8046	394
A3008	390	A4025	391	A6030	393	A8046L	395
A3008L	390	A4026	391	A6030L	393	A8050	394
A3010	390	A4026L	391	A6032	393	A8050L	395
A3010L	390	A4027	391	A6032L	393	A8054	394
A3012	390	A4027L	391	A6033	393	A8054L	395
A3012L	390	A4028	391	A6033L	393	A8055	394
A3013	390	A4028L	391	A6034	393	A8055L	395
A3013L	390	A4029	391	A6034L	393	A8058	394
A3014	390	A4029L	391	A6035	393	A8058L	395
A3014L	390	A4030	391	A6035L	393	A8060	394
A3015	390	A4030L	391	A6036	393	A8060L	395
A3015L	390	A4032	391	A6036L	393	A8063	394
A3016	390	A4032L	391	A6038	393	A8063L	395
A3016L	390	A4036L	391	A6038L	393	A8065	394
A3017	390	A4038L	391	A6041	393	A8065L	395
A3017L	390	A4230WL	392	A6041L	393	A8067	394
A3018	390	A4232WL	392	A6046	393	A8070	394
A3018L	390	A4236WL	392	A6046L	393	A8070L	395
A3019	390	A4MDM18	281	A6050	393	A8075	394
A3019L	390	A4MDT100	392	A6050L	393	A8075L	395
A3021	390	A4MDT30	392	A6MLH14	394	A8080	394
A3021L	390	A4MDT40	392	A6MLH17	394	A8080L	395
A3022	390	A4MDT45	392	A6MLH19	394	A8085	394
A3022L	390	A4MDT50	392	A8019	394	A8085L	395
A4008	391	A4MDT55	392	A8019L	395	A8090	394
A4008L	391	A4MDT60	392	A8021	394	A8090L	395
A4009	391	A4MDT70	392	A8021L	395	A8095	394
A4009L	391	A4MDT80	392	A8022	394	A90030	396

A90032	396	ABR-36004	87	ACK-B1003	35	AEB-A436	74
A90035	396	ABR-Q202	87	ACK-B1004	36	AEB-A608	74
A90036	396	ABR-Q203	87	ACK-B3001	35	AEB-A616	74
A90038	396	ABR-Q204	87	ACK-B3002	35	AEB-C202	74
A90041	396	ABS-80001	83	ACK-B3003	36	AEB-C204	74
A90046	396	ABS-80002	84	ACK-B3004	38	AEB-C210	74
A90050	396	ABS-80004	84	ACK-B3005	38	AEB-C303	74
A90054	396	ABS-80006	84	ACK-B3006	39	AEB-C306	74
A90055	396	ABS-80007	83	ACK-B3007	36	AEB-C402	74
A90058	396	ABS-80009	84	ACK-B3008	37	AEB-C403	74
A90060	396	AC-081450	383	ACK-B3009	37	AEB-C405	74
A90062	396	AC-101650	383	ACK-B3010	38	AEB-C410	74
A90065	396	AC-121850	383	ACK-B3011	38	AEB-H202	74
A90068	396	ACK-274005	28	ACK-B3012	38	AEB-H203	74
A90070	396	ACK-274006	33	ACK-B3013	40	AEB-H204	74
A90073	396	ACK-274007	28	ACK-B3014	35	AEB-H206	74
A90075	396	ACK-274010	32	ACK-B3015	36	AEB-H303	74
A90078	396	ACK-274011	29	ACK-B3016	37	AEB-H306	74
A90080	396	ACK-274012	31	ACK-B3017	37	AEB-H403	74
A90085	396	ACK-381001	34	ACK-B3018	39	AEB-H405	74
A90090	396	ACK-381001	360	ACK-B3019	39	AEB-H410	74
A90095	396	ACK-382001	26	ACK-B3020	39	AEB-P403	396
A90100	396	ACK-382002	30	ACK-B3021	39	AEB-P405	396
A90105	396	ACK-382003	31	ACK-BCOVER	40	AEB-P410	396
A90110	396	ACK-382004	29	ACK-E38101	22	AEB-P604	396
A90115	396	ACK-384001	26	ACK-E38301	22	AEB-P608	396
A90120	396	ACK-384002	27	ACK-E38302	23	AEB-P610	396
A90125	396	ACK-384003	27	ACK-E38303	25	AEB-P808	396
AAD-A230	75	ACK-384004	27	ACK-E38306	23	AEB-P810	396
AAD-A320	75	ACK-384005	28	ACK-E38307	24	AEB-P905H	396
AAD-A340	75	ACK-384006	29	ACK-E38308	24	AEB-T4010-HT	397
AAD-A430	75	ACK-384007	28	ACK-E38309	24	AEB-T4090-HT	397
AAD-A460	75	ACK-384008	30	ACK-E38311	22	AEB-T4110-HT	397
AAD-A640	75	ACK-384009	31	ACK-E38312	25	AEP-B002B	20
AAD-M340	75	ACK-384010	32	ACK-E38313	24	AET-0004	160
AAD-M460	75	ACK-384011	33	ACK-E38314	23	AET-0121	158
AAD-M680	75	ACK-384012	32	ACK-E38315	24	AET-0124	158
AAD-P460	397	ACK-384013	30	ACK-E38304	23	AET-0129	158
AAD-P640	397	ACK-384014	30	ACK-E38305	23	AET-0141A	159
AAD-P680	397	ACK-384015	30	ACP-10001	161	AET-0170C	160
AAD-P860	397	ACK-384017	29	ACP-10001	250	AET-2016	160
AAD-P890H	397	ACK-384018	29	ACP-20001	159	AET-6011BD	343
AAD-P980H	397	ACK-384019	29	ACP-20001	249	AFB-A404	74
AAP-AKS01	142	ACK-384020	33	ACP-30001C	161	AFB-FQ200	81
ABD-018K04	149	ACK-384021	33	ACP-30001C	250	AFB-FQ300	81
ABD-027K10	82	ACK-384022	34	ACP-3A	161	AFB-S206	74
ABD-031K1	42	ACK-384023	34	ACP-3A	250	AFB-S208	74
ABD-031K1	129	ACK-384027	27	ACP-3C	161	AFB-S210	74
ABD-031K2	129	ACK-384028	26	ACP-3C	250	AFB-S212	74
ABD-031K3	129	ACK-384101	32	ACP-3D	161	AFB-S306	74
ABD-033K1	129	ACK-384102	28	ACP-3D	250	AFB-S308	74
ABD-70000	77	ACK-384103	33	ACP-6303	162	AFB-S310	74
ABD-70001	82	ACK-384104	32	ACP-6304	162	AFB-S312	74
ABD-70003	42	ACK-384105	32	ACP-H	161	AFT-A1215	86
ABD-73003	129	ACK-384106	30	ACP-H	250	AFT-A1215H	86
ABD-BCRK01	82	ACK-384107	31	AEB-A210	74	AFT-A1217	86
ABD-BTCK02	82	ACK-384108	31	AEB-A412	74	AFT-A1218	86
ABD-BTCK02	128	ACK-384109	31	AEB-A415	74	AFT-A1224	86
ABJ-2001	73	ACK-384110	28	AEB-A418	74	AFT-A1406	86
ABR-230016	70	ACK-B1001	40	AEB-A420	74	AFT-A3808	86
ABR-230021	70	ACK-B1001	360	AEB-A424	74	AFT-A3810	86
ABR-34503	87	ACK-B1002	37	AEB-A430	74	AFT-B1224	86

AFT-B1230	86	AHM-20200	337	ALH-60001F	92	APH-10002	142
AFT-C1212	86	AHM-20250	337	ALH-60002F	92	APH-10003	142
AFT-C1215	86	AHR-0012	383	ALH-60003F	92	APH-10004	142
AFT-C1217	86	AHR-0014	383	ALH-A4250	85	APH-10005	142
AFT-C1218	86	AK4017L	392	ALH-A4300	85	APH-2102	140
AFT-C1224	86	AK4019L	392	ALH-A6355S	85	APH-2103	140
AFT-C1406	86	AK4021L	392	ALH-A6455S	85	APH-2104	140
AFT-C3810	86	AKD-10001	143	ALH-A6500S	85	APH-2105	140
AFT-D1824-HT	86	AKD-10001	328	ALH-A8650S	85	APH-2106	140
AGH-10003	257	AKD-10002	143	ALK-0002	43	APH-2108	140
AGH-10003H	257	AKD-10002	328	ALK-0003	44	APH-2110	140
AGH-10004	257	AKD-20001	158	ALK-0003P	44	APH-2112	140
AGH-10004H	257	AKD-20001	249	ALK-0004	44	APH-2114	140
AGH-20003A	149	AKD-20001	342	ALK-0004P	44	APH-2116	140
AGH-20003B	149	AKD-30001	143	ALK-0007	46	APH-2304	140
AGH-H01	257	AKD-30001	342	ALK-0007P	46	APH-2412	140
AGN-QA08	150	AKD-30002	143	ALK-0008F	48	APH-2416	140
AGN-QA10	150	AKD-30002	342	ALK-0010F	53	APH-2419	140
AGN-QA12	150	AKD-30003	143	ALK-0010P	53	APH-2422	140
AGN-QA14	150	AKD-30003	342	ALK-0014F	52	APH-3115002	141
AHB-533K01	21	AKD-30005	144	ALK-0101F	44	APH-3115003	141
AHM-00100	139	AKD-30005	342	ALK-1005P	45	APH-3115004	141
AHM-00100	337	AKD-40001	144	ALK-1006P	46	APH-3115005	141
AHM-00200	139	AKD-40002	144	ALK-6003F	50	APH-3115006	141
AHM-00200	337	AKD-41218B	145	ALK-8003F	45	APH-3115008	141
AHM-00300	139	AKD-V002	156	ALK-8008F	54	APH-3312004	141
AHM-00300	337	AKD-V003	156	ALK-8009F	56	APH-3315005	141
AHM-00400	139	AKD-V005	156	ALK-8010F	49	APH-3420023H	141
AHM-00400	337	AKD-V007	156	ALK-8011F	48	APH-3425026H	141
AHM-00500	139	AKD-V009	156	ALK-8015F	52	APH-3430026H	141
AHM-00500	337	AKD-V103	155	ALK-8016F	54	APH-3440030H	141
AHM-00600	139	ALH-00012F	90	ALK-8021FW	45	APH-3810015	141
AHM-00600	337	ALH-00013F	90	ALK-8022F	55	APH-3815018	141
AHM-00800	139	ALH-00014F	90	ALM-3001	42	APH-3817521	141
AHM-00800	337	ALH-00042F	91	ALM-5002F	47	APH-3825028	141
AHM-01000	139	ALH-00043F	91	ALM-5002P	47	APH-3830030	141
AHM-01000	337	ALH-00044F	91	ALT-5002F-RU	47	APH-3924026	141
AHM-05035	139	ALH-00072F	89	ALT-5002W	47	APH-50K7	142
AHM-05035	337	ALH-00073F	89	ALT-5002WS	47	APH-5701	141
AHM-06055	139	ALH-00074F	89	ALT-5004F	46	APH-5702	141
AHM-06055	337	ALH-00082F	91	ALT-5007F	43	APH-5703	141
AHM-06065	139	ALH-00083F	91	ALT-5009F	43	APH-5704	141
AHM-06065	337	ALH-00084F	91	ALT-6001F	51	APH-5801	141
AHM-19100	139	ALH-00094F	92	ALT-6001W	51	APT-4201	132
AHM-19100	337	ALH-00102F	91	ALT-6001WS	51	APT-4202	132
AHM-19125	139	ALH-00104F	91	AMT-25019	150	APT-4203	132
AHM-19125	337	ALH-00112F	90	AN4017L	392	APT-36001A	130
AHM-19150	139	ALH-00113F	90	AN4019L	392	APT-36001B	130
AHM-19150	337	ALH-00114F	90	AN4021L	392	APT-36001C	130
AHM-19200	139	ALH-00124F	92	ANG-0002	150	APT-36001D	130
AHM-19200	337	ALH-00193-HT	88	AP-101512	383	APT-36002A	131
AHM-20025	139	ALH-01022	89	AP-101560	383	APT-36002B	131
AHM-20025	337	ALH-01023	89	AP-801215	383	APT-36002C	131
AHM-20050	139	ALH-01024	89	AP-801275	383	APT-36003A	131
AHM-20050	337	ALH-01072	88	AP-F911D	386	APT-36003B	131
AHM-20080	139	ALH-01082	89	APH-0301	140	APT-36003C	131
AHM-20080	337	ALH-11102F	90	APH-0302	140	APT-36005A	132
AHM-20100	139	ALH-11103F	90	APH-0410	140	APT-36005B	132
AHM-20100	337	ALH-11104F	90	APH-0412	140	APT-36005C	132
AHM-20150	139	ALH-20052	91	APH-0418	140	APT-36006A	132
AHM-20150	337	ALH-20053	91	APH-0422	140	APT-36006B	132
AHM-20200	139	ALH-20054	91	APH-10001	142	APT-36006C	132

APT-36007	131	APT-38008C	135	AQC-D141824	93	ARW-10M19	113
APT-36009	133	APT-38009A	135	AQC-D141826	93	ARW-10MK01	115
APT-36011B	130	APT-38009B	135	AQC-D141827	93	ARW-11M08	112
APT-36011C	130	APT-38009C	135	AQC-D141829	93	ARW-11M09	112
APT-36011D	130	APT-39002A	136	AQC-N1418210	93	ARW-11M10	112
APT-36013A	133	APT-39002A	330	AQC-R41418	93	ARW-11M11	112
APT-36013B	133	APT-39002B	136	AQC-S001NM	93	ARW-11M12	112
APT-36013C	133	APT-39002B	330	AQC-S002NM	93	ARW-11M13	112
APT-36021	131	APT-39002C	136	AQED-N3100	95	ARW-11M14	112
APT-36021	157	APT-39002C	330	AQED-N4200	95	ARW-11M15	112
APT-36022	131	APT-39003A	136	AQET-150N	96	ARW-11M16	112
APT-36022	157	APT-39003A	330	AQET-2000N	96	ARW-11M17	112
APT-36030	131	APT-39003B	136	AQL-N3030	94	ARW-11M18	112
APT-36030	157	APT-39003B	330	AQL-N3110	94	ARW-11M19	112
APT-36032	132	APT-39004	136	AQL-N4210	94	ARW-11M21	112
APT-36032	157	APT-39004	330	AQL-N4350	94	ARW-11M22	112
APT-36033	132	APT-39007	136	AQL-N6500	94	ARW-11M24	112
APT-36033	157	APT-39007	330	AQL-N6700	94	ARW-11M27	112
APT-36034	130	APT-39008	137	AQL-N6980	94	ARW-11MK06	114
APT-36034	157	APT-39008	331	AQMT-N461500	96	ARW-11MK07	115
APT-36109B	133	APT-39009	137	AQMT-N683000	96	ARW-11MK08	115
APT-36109C	133	APT-39009	331	AQP-N20030	95	ARW-11MK11	114
APT-36109D	133	APT-39010	137	AQP-N30110	95	ARW-12M08	112
APT-36109E	133	APT-39010	331	AQP-N40210	95	ARW-12M09	112
APT-3637K02	132	APT-39012	137	AQP-N40350	95	ARW-12M10	112
APT-370010	154	APT-39012	331	AQP-N60450	95	ARW-12M11	112
APT-37001A	153	APT-39014A	138	AQP-N60800	95	ARW-12M12	112
APT-37001B	153	APT-39014A	332	AQP-N81500	95	ARW-12M13	112
APT-37001C	153	APT-39014B	138	AQT-N2025	94	ARW-12M14	112
APT-37002A	153	APT-39014B	332	AQT-N3110	94	ARW-12M15	112
APT-37002B	153	APT-39014C	138	AQT-N4210	94	ARW-12M16	112
APT-37003A	153	APT-39014C	332	AQW-N2015	94	ARW-12M17	112
APT-37003B	153	APT-39015	136	AQW-N2030	94	ARW-12M18	112
APT-37004	153	APT-39015	330	AQW-N3060	94	ARW-12M19	112
APT-37005A	153	APT-5116	158	AQW-N3100	94	ARW-12M21	112
APT-37005B	153	APT-7114	202	AQW-N4200	94	ARW-12M22	112
APT-37006B	153	APT-7114A	202	AQW-N4320	94	ARW-12M24	112
APT-37006C	153	APT-7114B	202	AR-081450	383	ARW-12M27	112
APT-37007A	154	APT-7114C	202	AR-101650	383	ARW-12MK07	114
APT-37007B	154	APT-7216A	133	AR-121850	383	ARW-12MK08	115
APT-37008	154	APT-7216B	133	ARD-12K04	129	ARW-12MK09	115
APT-37009	154	APT-7216C	133	ART-0001	146	ARW-12MK12	114
APT-38001A	134	APT-7313A	133	ART-0002	146	ARW-12MK15	114
APT-38001B	134	APT-7313B	133	ART-0003	146	ARW-13M0608	113
APT-38001C	134	APT-7313C	133	ART-0004	147	ARW-13M1011	113
APT-38002A	134	APT-94004	144	ART-0005	147	ARW-13M1011	113
APT-38002B	134	APT-94005	144	ARW-07M10	113	ARW-13M1012	113
APT-38002C	134	APT-94006	144	ARW-07M12	113	ARW-13M1012	113
APT-38003A	134	AQ8017	395	ARW-07M14	113	ARW-13M1213	113
APT-38003B	134	AQ8019	395	ARW-07M17	113	ARW-13M1213	113
APT-38003C	134	AQ8021	395	ARW-07MK01	114	ARW-62M001	113
APT-38004A	134	AQ8021D	395	ARW-10M08	113	ARW-62M002	113
APT-38004B	134	AQ8022D	395	ARW-10M09	113	ARW-62M003	113
APT-38004C	134	AQ8121	395	ARW-10M10	113	ARW-62M004	113
APT-38006A	135	AQ8124	395	ARW-10M11	113	ARW-62M005	113
APT-38006C	135	AQC-B 091214	93	ARW-10M12	113	ARW-62M08	113
APT-38006B	135	AQC-D141813	93	ARW-10M13	113	ARW-62M09	113
APT-38007A	135	AQC-D141814	93	ARW-10M14	113	ARW-62M10	113
APT-38007B	135	AQC-D141817	93	ARW-10M15	113	ARW-62M11	113
APT-38007C	135	AQC-D141819	93	ARW-10M16	113	ARW-62M12	113
APT-38008A	135	AQC-D141821	93	ARW-10M17	113	ARW-62M13	113
APT-38008B	135	AQC-D141822	93	ARW-10M18	113	ARW-62M14	113

ARW-62M15	113	ASD-5310065	119	ASD-9412514	151	ATA-0127	271
ASA-21001	398	ASD-5312555	119	ASD-CHS101K	127	ATA-0129	271
ASA-31001	398	ASD-5312565	119	ASD-CVS101K	127	ATA-0142	221
ASA-32001	398	ASD-5315065	119	ASD-CVS101K	153	ATA-0174	219
ASA-80009	400	ASD-5315080	119	ASD-CVS105K	127	ATA-0177	216
ASD-168K01	128	ASD-5320080	119	ASD-CVS105K	153	ATA-0178	228
ASD-168K02	128	ASD-5330050	120	ASK-10061	50	ATA-0180	220
ASD-168K03	128	ASD-5340060	120	ASP-A1216	69	ATA-0188	309
ASD-168K04	128	ASD-540600	120	ASP-A1221	69	ATA-0189	309
ASD-210750	124	ASD-540801	120	ASP-A20	81	ATA-0198A	170
ASD-210751	124	ASD-541002	120	ASP-A2010	81	ATA-0199	170
ASD-211001	124	ASD-541502	120	ASP-A3816	69	ATA-0224	274
ASD-211002	124	ASD-5506008	120	ASP-A3821	69	ATA-0225	274
ASD-211251	124	ASD-5508010	120	ASP-A40	81	ATA-0227	274
ASD-211252	124	ASD-5508015	120	ASP-C1216	69	ATA-0235	219
ASD-211501	124	ASD-5510020	120	ASP-C1221	69	ATA-0237	219
ASD-211502	124	ASD-5510025	120	AST-B2115	85	ATA-0238	219
ASD-211503	124	ASD-5510027	120	AST-B3165	85	ATA-0239	219
ASD-211753	124	ASD-5512530	120	AST-B3200	85	ATA-0240A	219
ASD-212001	124	ASD-5515040	120	AST-B4250	85	ATA-0240B	219
ASD-212002	124	ASD-60001	85	AST-B4300	85	ATA-0249	198
ASD-212003	124	ASD-60002	85	AST-B6500	85	ATA-0252A	198
ASD-2207532	124	ASD-600K1	126	AST-B8660	85	ATA-0253A	198
ASD-2210050	124	ASD-650751	121	ASA-10001	398	ATA-0257	198
ASD-2212560	125	ASD-651002	121	ASA-40001	400	ATA-0263	198
ASD-2215050	124	ASD-651253	121	ASA-40005	400	ATA-0265	198
ASD-2215060	125	ASD-6610055	121	ASA-40007	400	ATA-0268	199
ASD-2215080	125	ASD-6612565	121	ASA-40008	399	ATA-0274	199
ASD-2217580	125	ASD-6615080	121	ASA-40011	399	ATA-0278	198
ASD-2220050	124	ASD-6617590	121	ASA-60005A	399	ATA-0279	199
ASD-3407532	121	ASD-6620090	121	ASA-60007A	399	ATA-0291	200
ASD-3410004	121	ASD-900K1	126	ASA-80005A	399	ATA-0292	200
ASD-3410032	121	ASD-900K1	153	ASA-80007A	399	ATA-0292-7612	199
ASD-3412505	121	ASD-900K2	126	ATA-0001	319	ATA-0292-7612	309
ASD-350801	123	ASD-910600	125	ATA-0002	310	ATA-0292-7614	200
ASD-351002	123	ASD-910600	152	ATA-0002	319	ATA-0308	135
ASD-351503	123	ASD-910801	125	ATA-0003A	213	ATA-0308A	135
ASD-352004	123	ASD-910801	152	ATA-0003B	213	ATA-0321	202
ASD-353004	123	ASD-911002	125	ATA-0014	214	ATA-0325	202
ASD-3615008	123	ASD-911002	152	ATA-0021	213	ATA-0332	202
ASD-3615065	123	ASD-911503	125	ATA-0024	214	ATA-0342	202
ASD-3620010	123	ASD-911503	152	ATA-0025	214	ATA-0342	255
ASD-370801	122	ASD-9207525	125	ATA-0027	217	ATA-0348	201
ASD-371002	122	ASD-9207525	152	ATA-0030	217	ATA-0348	322
ASD-371503	122	ASD-9210030	125	ATA-0032	217	ATA-0353	198
ASD-3812555	122	ASD-9210030	152	ATA-0033	217	ATA-0355	203
ASD-3815065	122	ASD-9210040	125	ATA-0034	214	ATA-0355	243
ASD-3817580	122	ASD-9210040	152	ATA-0035	215	ATA-0356	222
ASD-500K1	126	ASD-9212555	125	ATA-0040	215	ATA-0357A	216
ASD-500K3	127	ASD-9212555	152	ATA-0041	216	ATA-0358	199
ASD-520382	119	ASD-9215065	125	ATA-0043	215	ATA-0359A	202
ASD-520600	119	ASD-9215065	152	ATA-0049	219	ATA-0360	73
ASD-520801	119	ASD-9217580	125	ATA-0054	305	ATA-0366	172
ASD-521002	119	ASD-9217580	152	ATA-0061	194	ATA-0371	295
ASD-521253	119	ASD-930600	152	ATA-0062	302	ATA-0372	295
ASD-521502	119	ASD-930801	152	ATA-0074D	219	ATA-0376	223
ASD-523001	120	ASD-931002	152	ATA-0080	219	ATA-0376	284
ASD-524002	120	ASD-931503	152	ATA-0097	277	ATA-0378	300
ASD-5303865	119	ASD-9412508	151	ATA-0099	271	ATA-0380	268
ASD-5306030	119	ASD-9412510	151	ATA-0099	302	ATA-0381	270
ASD-5308040	119	ASD-9412512	151	ATA-0100	302	ATA-0389A	203
ASD-5310055	119	ASD-9412513	151	ATA-0122	278	ATA-0389A	283

ATA-0390	293	ATA-0502	220	ATA-2034	298	ATA-4021	293
ATA-0393	289	ATA-0503A	276	ATA-2036	285	ATA-4022	297
ATA-0394	294	ATA-0504	300	ATA-2037	312	ATA-4023	297
ATA-0397	293	ATA-0509	291	ATA-2039	285	ATA-4024	297
ATA-0399	295	ATA-0509A	292	ATA-2040	286	ATA-4025	283
ATA-0400	296	ATA-0514	291	ATA-2060	222	ATA-4026	282
ATA-0401	201	ATA-0515	271	ATA-2101	268	ATA-4201	217
ATA-0404	290	ATA-0515A	271	ATA-2108A	312	ATA-4201	327
ATA-0406	201	ATA-0516A	300	ATA-2109	297	ATA-4202	278
ATA-0406-2	309	ATA-0522	264	ATA-2114	293	ATA-4203	278
ATA-0406-2	314	ATA-0524	287	ATA-2116	301	ATA-4204	276
ATA-0407	298	ATA-0525	307	ATA-2117	293	ATA-4207	230
ATA-0407	319	ATA-0527	299	ATA-2121	286	ATA-4207	276
ATA-0409	318	ATA-0529	307	ATA-2122	287	ATA-4208	275
ATA-0409A	318	ATA-0530	307	ATA-2601	294	ATA-4209	274
ATA-0414	266	ATA-0531	308	ATA-2602	25	ATA-4210	322
ATA-0415	226	ATA-0532	300	ATA-2602	289	ATA-4211	278
ATA-0415	283	ATA-0534	308	ATA-2603	25	ATA-4405	271
ATA-0417	292	ATA-0539	306	ATA-2603	311	ATA-4409	265
ATA-0418A	200	ATA-0540	308	ATA-2704	222	ATA-4410	266
ATA-0418A	318	ATA-0541	287	ATA-3304	221	ATA-4412	270
ATA-0418B	199	ATA-0543	308	ATA-3403	221	ATA-4416	266
ATA-0418C	200	ATA-0546	288	ATA-3500	228	ATA-4417	264
ATA-0425	207	ATA-0548	228	ATA-3501	277	ATA-4419	263
ATA-0426	278	ATA-0548B	228	ATA-3501	298	ATA-4704	299
ATA-0427	267	ATA-0549	316	ATA-3502	229	ATA-5101	198
ATA-0431A-0645	245	ATA-0550	306	ATA-3502-P1	229	ATA-5101	322
ATA-0431A-0645	245	ATA-0551	216	ATA-3502-P2	229	ATA-5105	303
ATA-0431A-0835	245	ATA-0552	223	ATA-3502-P3	229	ATA-5106	305
ATA-0431A-0835	245	ATA-0554B	277	ATA-3502-P4	229	ATA-5107	305
ATA-0431A-0845	245	ATA-0555	267	ATA-3502-P5	229	ATA-5109	306
ATA-0431A-0845	245	ATA-0560	207	ATA-3502-P6	229	ATA-5110	303
ATA-0431A-0860	245	ATA-0561	224	ATA-3502-PHS	229	ATA-5111	305
ATA-0431A-0860	245	ATA-0566	296	ATA-3504	314	ATA-5112	305
ATA-0434	225	ATA-1003	269	ATA-3505	231	ATA-5113	304
ATA-0434	304	ATA-1100	213	ATA-3507	228	ATA-5114	301
ATA-0436A	162	ATA-1400	215	ATA-3508	279	ATA-5302A	199
ATA-0436A	248	ATA-1400	263	ATA-3602	282	ATA-5302A	318
ATA-0437	310	ATA-1400	275	ATA-3690	231	ATA-5306	312
ATA-0443	225	ATA-1401	213	ATA-3804	291	ATA-5307	313
ATA-0443	304	ATA-1402	230	ATA-3805	264	ATA-5311	310
ATA-0443	315	ATA-1402B	230	ATA-3805	314	ATA-5312	310
ATA-0444 B	290	ATA-1404	216	ATA-3806	314	ATA-5504	315
ATA-0445	317	ATA-1701	275	ATA-3808	315	ATA-5505	316
ATA-0446	299	ATA-2001	225	ATA-3810	265	ATA-5901	25
ATA-0447	311	ATA-2007	284	ATA-3810	307	ATA-6201	323
ATA-0449	283	ATA-2010	270	ATA-3811	265	ATA-7100	203
ATA-0450	292	ATA-2011	269	ATA-3811	315	ATA-7100	255
ATA-0451	292	ATA-2015	220	ATA-3813	310	ATA-7100B	203
ATA-0453A	291	ATA-2016	288	ATA-3814	223	ATA-7100B	255
ATA-0461-03	199	ATA-2018	301	ATA-3816	303	ATA-7101A	230
ATA-0463	319	ATA-2019	223	ATA-3817	306	ATA-7600	201
ATA-0474	87	ATA-2020	269	ATA-4007	286	ATA-7600	255
ATA-0476	231	ATA-2021	302	ATA-4008	295	ATA-7600A	201
ATA-0476	277	ATA-2021	316	ATA-4009	295	ATA-7600A	255
ATA-0477A	276	ATA-2022	267	ATA-4010	282	ATA-7600B	201
ATA-0479	275	ATA-2023	294	ATA-4012	288	ATA-7600B	255
ATA-0480	263	ATA-2025	318	ATA-4015	290	ATA-7600C	201
ATA-0486	224	ATA-2026	316	ATA-4017	294	ATA-7600C	255
ATA-0497	294	ATA-2031	266	ATA-4018	296	ATA-7600D	201
ATA-0499A	207	ATA-2033A	284	ATA-4019	296	ATA-7600D	255
ATA-0501	291	ATA-2033B	285	ATA-4020	296	ATA-7600E	201

ATA-7600E	255	ATB-1141	167	ATC-2119A	206	ATC-2277	178
ATA-7600G	201	ATB-1141H	167	ATC-2120	180	ATC-2278	176
ATA-7600G	255	ATB-1141I	167	ATC-2120	205	ATC-2278	320
ATA-7600H	201	ATB-1141C	167	ATC-2121	180	ATC-2278A	176
ATA-7600H	255	ATB-1146	166	ATC-2121	205	ATC-2278A	320
ATA-7700	254	ATB-1153	166	ATC-2137	172	ATC-2278B	176
ATA-7700	344	ATB-1154	166	ATC-2139	179	ATC-2278B	320
ATA-8201	203	ATB-1155	166	ATC-2142	179	ATC-2278C	176
ATA-8201	283	ATB-1160	168	ATC-2143	183	ATC-2278C	320
ATA-8401	231	ATB-1161	168	ATC-2144	183	ATC-2278D	176
ATA-8401	277	ATB-1162	168	ATC-2144A	183	ATC-2278D	320
ATA-8901	199	ATB-1164	323	ATC-2144B	183	ATC-2281	186
ATA-8903	282	ATB-1166A	171	ATC-2145	184	ATC-2282	279
ATA-9154	263	ATB-1166B	171	ATC-2145QA	184	ATC-2285	174
ATA-9154	282	ATB-1168	171	ATC-2145QB	184	ATC-2286	174
ATB-0100	134	ATB-1169A	168	ATC-2152	184	ATC-3001	179
ATB-1003A	164	ATB-1169B	168	ATC-2157	184	ATC-3012	280
ATB-1003B	164	ATB-1169C	168	ATC-2158B	185	ATC-3014	281
ATB-1003C	164	ATB-1170	171	ATC-2161	183	ATC-3015	280
ATB-1003D	164	ATB-1175	173	ATC-2175	138	ATC-3016	280
ATB-1003E	164	ATB-1180	169	ATC-2175	332	ATC-3017	279
ATB-1003F	164	ATB-1186A	224	ATC-2176	138	ATC-3200	260
ATB-1003G	164	ATB-2008	165	ATC-2176	332	ATC-3201	262
ATB-1004A	164	ATB-2008A	165	ATC-2186	260	ATC-3202	262
ATB-1004B	164	ATB-3005	165	ATC-2189	184	ATC-4003	182
ATB-1004C	164	ATB-4101	224	ATC-2190	180	ATC-4010	321
ATB-1004D	164	ATB-4105	170	ATC-2190	206	ATC-4301-1	185
ATB-1004E	164	ATC-0003	197	ATC-2191	281	ATC-4301-1	262
ATB-1004F	164	ATC-0004	314	ATC-2192	176	ATC-5002	185
ATB-1004G	164	ATC-1016	182	ATC-2193	175	ATC-5004	185
ATB-1018A	165	ATC-1017	182	ATC-2194	175	ATC-5004	273
ATB-1018B	165	ATC-1019	181	ATC-2202	176	ATC-5005	184
ATB-1023	168	ATC-1020	173	ATC-2202	176	ATD-3031	178
ATB-1025A	164	ATC-1020	183	ATC-2202A	176	ATD-3033	178
ATB-1025B	164	ATC-1022	298	ATC-2202B	176	ATD-3033	223
ATB-1025C	164	ATC-1023	298	ATC-2202C	176	ATD-3034	178
ATB-1025D	164	ATC-1101	280	ATC-2202D	176	ATD-4000	176
ATB-1025E	164	ATC-1201	221	ATC-2204	273	ATD-4050	175
ATB-1025F	164	ATC-2001	176	ATC-2207	261	ATE-3003	189
ATB-1025G	164	ATC-2001A	176	ATC-2213	272	ATE-3003	309
ATB-1025H	164	ATC-2001B	176	ATC-2213A	272	ATE-3003	313
ATB-1037	169	ATC-2001B	320	ATC-2229	186	ATE-4001	189
ATB-1038	169	ATC-2017	320	ATC-2229	187	ATE-4005	189
ATB-1039	169	ATC-2022	176	ATC-2234	299	ATE-4015	190
ATB-1040	169	ATC-2025	177	ATC-2241	177	ATE-4019	188
ATB-1041	169	ATC-2026	177	ATC-2246	168	ATE-4024	190
ATB-1059A	173	ATC-2042	321	ATC-2246	183	ATE-4036	190
ATB-1060	181	ATC-2046	260	ATC-2246	279	ATE-4041	181
ATB-1061	181	ATC-2048	173	ATC-2247	320	ATE-4061	191
ATB-1063	167	ATC-2051	280	ATC-2258	179	ATE-4087A	189
ATB-1071	169	ATC-2053A	261	ATC-2266	273	ATE-4090	188
ATB-1072	169	ATC-2054	273	ATC-2267	261	ATE-4090	218
ATB-1073	169	ATC-2054A	260	ATC-2268	174	ATE-4092	218
ATB-1075	170	ATC-2058	272	ATC-2269	174	ATE-4093	218
ATB-1080	181	ATC-2059	272	ATC-2272	175	ATE-4097	188
ATB-1093	172	ATC-2069	175	ATC-2272-1	175	ATE-4097	218
ATB-1094	172	ATC-2074	178	ATC-2272-2	175	ATE-4099	218
ATB-1097	170	ATC-2092	177	ATC-2272-3	175	ATE-4100	218
ATB-1101	171	ATC-2097	197	ATC-2273	317	ATE-4106	189
ATB-1131	171	ATC-2103	197	ATC-2274	176	ATE-4113	321
ATB-1132	173	ATC-2110	197	ATC-2274	320	ATE-4116	191
ATB-1140	224	ATC-2119A	180	ATC-2276	178	ATE-4117	191

ATE-4125	189	ATF-5214	281	ATG-6187	340	ATG-8025	334
ATE-4127	309	ATF-5218B	226	ATG-6188	340	ATG-8026	334
ATE-4127	313	ATF-5218C	226	ATG-6189	339	ATG-8027	334
ATE-4128	309	ATF-5219	400	ATG-6190	339	ATG-8028	335
ATE-4128	313	ATF-5225	276	ATG-6191	339	ATG-8029	335
ATE-4129	190	ATF-5226	186	ATG-6192	339	ATG-8030	335
ATE-4135A	192	ATF-5228A	111	ATG-6194	339	ATG-8031	335
ATE-4136	193	ATF-5228B	111	ATG-6195	339	ATG-8032	335
ATE-5000	321	ATF-6250	253	ATG-6197	340	ATG-8033	335
ATE-6001	191	ATG-2101	327	ATG-6198	340	ATG-8036	335
ATE-6002F	150	ATG-2500	327	ATG-6199	340	ATH-7003B	145
ATE-6002F	191	ATG-2601	344	ATG-6200	339	ATH-7006	251
ATF-0003	322	ATG-2700	344	ATG-6201	339	ATH-7008	251
ATF-0006	288	ATG-4005	342	ATG-6202	339	ATH-7008A	251
ATF-3007	319	ATG-4104	343	ATG-6203	339	ATH-7017	253
ATF-3101	196	ATG-4105	343	ATG-6204	339	ATH-7019	179
ATF-3101	254	ATG-6007	218	ATG-6217	341	ATH-7019	251
ATF-3130	322	ATG-6011	344	ATG-6218	341	ATH-7026	253
ATF-3133	320	ATG-6011	370	ATG-6226	249	ATH-7026	344
ATF-4001A	397	ATG-6015	327	ATG-6226	329	ATH-7029	251
ATF-4001B	75	ATG-6031	327	ATG-6229	248	ATH-7033	256
ATF-4006A	69	ATG-6033	328	ATG-6229	329	ATK-8061	168
ATF-4006C	69	ATG-6042	328	ATG-6244	341	ATK-8063	246
ATF-4007A	69	ATG-6043A	328	ATG-6252	329	ATK-8064	246
ATF-4007B	69	ATG-6043B	328	ATG-6253	136	ATK-8079	246
ATF-4007C	69	ATG-6062	326	ATG-6253	330	ATK-8086	246
ATF-4011A	96	ATG-6064	326	ATG-6258	341	ATL-9006	209
ATF-4012	69	ATG-6065	326	ATG-6260	249	ATL-9007	209
ATF-4014	188	ATG-6065A	326	ATG-6260	329	ATL-9025B	209
ATF-5007	313	ATG-6065K	326	ATG-6261	333	ATL-9037	209
ATF-5011	272	ATG-6066	326	ATG-6263	326	ATL-9043B	209
ATF-5029	317	ATG-6075	278	ATG-6269	341	ATL-9047B	209
ATF-5064	252	ATG-6075	327	ATG-6279	335	ATL-9052	209
ATF-5066	252	ATG-6080	328	ATG-6297	326	ATL-9097A	208
ATF-5070	254	ATG-6093	328	ATG-6314	145	ATL-9098	208
ATF-5075	226	ATG-6105	220	ATG-6315	145	ATM-0020	204
ATF-5083	227	ATG-6113	220	ATG-6318	342	ATM-0023	210
ATF-5084	227	ATG-6115	327	ATG-6324A	333	ATM-0033	204
ATF-5097	226	ATG-6120	327	ATG-6325A	342	ATM-0034A	204
ATF-5107	111	ATG-6132	326	ATG-6326A	342	ATM-0034B	204
ATF-5115A	142	ATG-6135	326	ATG-6329C	194	ATM-0034C	204
ATF-5115A	343	ATG-6137	326	ATG-6334A	343	ATM-0037	210
ATF-5115B	142	ATG-6144	333	ATG-6334B	343	ATM-0049	205
ATF-5115B	343	ATG-6146	333	ATG-6334C	343	ATM-0050	205
ATF-5116-BLS	253	ATG-6152	327	ATG-6336	220	ATM-0055	206
ATF-5119	227	ATG-6156	327	ATG-6340	326	ATM-0057	206
ATF-5119A	227	ATG-6158	328	ATG-8002	338	ATM-0066	205
ATF-5123 (ATA-7800)	252	ATG-6159	217	ATG-8003	338	ATM-0067	205
ATF-5144	292	ATG-6159	327	ATG-8004	338	ATM-0074	204
ATF-5210	284	ATG-6159A	217	ATG-8006	338	ATM-0085	210
ATF-5211A	73	ATG-6159A	327	ATG-8007	338	ATM-0087	204
ATF-5211A	281	ATG-6177A	338	ATG-8008	338	ATM-0091	206
ATF-5211B	73	ATG-6179A	336	ATG-8012	338	ATM-0110	207
ATF-5211B	281	ATG-6179B	336	ATG-8016	334	ATM-1005	194
ATF-5211C	73	ATG-6179C	336	ATG-8017	334	ATM-1008	194
ATF-5211C	281	ATG-6179D	336	ATG-8018	334	ATM-A340	75
ATF-5211D	73	ATG-6179E	336	ATG-8019	334	ATN-1008	147
ATF-5211D	281	ATG-6179F	336	ATG-8020	334	ATN-1016C	147
ATF-5213	73	ATG-6179G	336	ATG-8021	334	ATN-1017	149
ATF-5213	282	ATG-6180E	335	ATG-8022	334	ATN-1024	148
ATF-5213A	73	ATG-6185	340	ATG-8023	334	ATN-1027	148
		ATG-6186	340	ATG-8024	334	ATN-1042	148

ATN-1043	148	ATP-2187B	211	ATS-4233	258	AWT-EBS4146	100
ATN-1046	127	ATP-2187C	211	ATS-4236	192	AWT-EBS4650	100
ATN-1055	148	ATP-2188	212	ATS-4236	258	AWT-EBSK01	111
ATN-1056	147	ATP-2191	235	ATS-5100K1	351	AWT-EDS0607	102
ATN-1057	150	ATP-2192	162	ATS-5100K2	351	AWT-EDS0708	102
ATN-2501	150	ATP-2192	247	ATS-5600	351	AWT-EDS0809	102
ATN-2502	150	ATP-2200	212	ATS-5601A	351	AWT-EDS0810	102
ATP-0103	210	ATP-2205	236	ATS-5601B	351	AWT-EDS0911	102
ATP-0106	323	ATP-2206	236	ATS-5602A	351	AWT-EDS1011	102
ATP-1304	247	ATP-2901	243	ATS-5602B	351	AWT-EDS1012	102
ATP-1305	247	ATP-3200	244	ATS-9103	345	AWT-EDS1213	102
ATP-1306B	247	ATP-3200A	244	ATS-9104A	345	AWT-EDS1214	102
ATP-2042	247	ATP-3201	244	ATS-9301	359	AWT-EDS1314	102
ATP-2047	247	ATP-3206A1	245	ATV-4002	196	AWT-EDS1317	102
ATP-2065	236	ATP-3206A1	245	ATV-4003	188	AWT-EDS1415	102
ATP-2067	236	ATP-3206A2	245	AUJ-A2040	75	AWT-EDS1417	102
ATP-2071A	232	ATP-3206A2	245	AUJ-A3055	75	AWT-EDS1617	102
ATP-2071A-P1	232	ATP-3206A3	245	AUJ-A4078	75	AWT-EDS1719	102
ATP-2072A	232	ATP-3206A3	245	AUJ-A6104	75	AWT-EDS1819	102
ATP-2072A	324	ATP-3206B1	245	AUJ-F2040	75	AWT-EDS1922	102
ATP-2073A	237	ATP-3300	208	AUJ-F3055	75	AWT-EDS2224	102
ATP-2074A	238	ATR-3032	196	AUJ-F4078	75	AWT-EDS2427	102
ATP-2075	237	ATR-3048	382	AUJ-P4072	397	AWT-EDS2730	102
ATP-2076	240	ATR-3061	195	AUJ-P6115	397	AWT-EDS2732	102
ATP-2077	233	ATR-3065	195	AUJ-P8130	397	AWT-EDS3032	102
ATP-2078	233	ATR-3067A	195	AWT-30105A	95	AWT-EDS3236	102
ATP-2078A	233	ATR-3074	195	AWT-30105C	95	AWT-EDS3641	102
ATP-2080	245	ATR-3074A	195	AWT-30107	95	AWT-EDS4146	102
ATP-2083	238	ATR-3075120	333	AWT-30108	95	AWT-EDS4650	102
ATP-2085	193	ATR-3075124	333	AWT-30127CNM	118	AWT-EDSK01	110
ATP-2088	240	ATR-4001	196	AWT-35033-8"	106	AWT-EFM0608	101
ATP-2089	239	ATS-2100	203	AWT-35037-10"	106	AWT-EFM0711	101
ATP-2090	239	ATS-2301	258	AWT-35039-8"	106	AWT-EFM1012	101
ATP-2091	239	ATS-3004	258	AWT-EAF0608	101	AWT-EFM1418	101
ATP-2092	211	ATS-3405	257	AWT-EAF0711	101	AWT-EFM1622	101
ATP-2093	211	ATS-4001	241	AWT-EAF1012	101	AWT-EFM2024	101
ATP-2094	243	ATS-4008	258	AWT-EAF1418	101	AWT-EKFK02	110
ATP-2095	243	ATS-4023B	257	AWT-EAF1622	101	AWT-EPFK04	109
ATP-2096	211	ATS-4024	193	AWT-EAF2024	101	AWT-ERS06	97
ATP-2097	242	ATS-4042B	352	AWT-EAFK01	110	AWT-ERS07	97
ATP-2100	238	ATS-4045	352	AWT-EBS0607	100	AWT-ERS08	97
ATP-2101	212	ATS-4051S1	348	AWT-EBS0809	100	AWT-ERS09	97
ATP-2102	243	ATS-4052S2	349	AWT-EBS0810	100	AWT-ERS10	97
ATP-2103	242	ATS-4052S2-02	351	AWT-EBS1011	100	AWT-ERS11	97
ATP-2106B	237	ATS-4052S2-1	350	AWT-EBS1012	100	AWT-ERS12	97
ATP-2110A	242	ATS-4053-B	339	AWT-EBS1213	100	AWT-ERS13	97
ATP-2115	235	ATS-4053S2	347	AWT-EBS1214	100	AWT-ERS14	97
ATP-2116	235	ATS-4054S2	346	AWT-EBS1314	100	AWT-ERS15	97
ATP-2118	193	ATS-4055	350	AWT-EBS1317	100	AWT-ERS16	97
ATP-2118	246	ATS-4056	350	AWT-EBS1415	100	AWT-ERS17	97
ATP-2167	240	ATS-4077	20	AWT-EBS1417	100	AWT-ERS18	97
ATP-2174	238	ATS-4084B	345	AWT-EBS1617	100	AWT-ERS19	97
ATP-2176	234	ATS-4092BA	350	AWT-EBS1719	100	AWT-ERS20	97
ATP-2176-145C	234	ATS-4092CK1	350	AWT-EBS1819	100	AWT-ERS21	97
ATP-2176-145C	324	ATS-4093AK1	350	AWT-EBS1921	100	AWT-ERS22	97
ATP-2177	234	ATS-4101A	350	AWT-EBS1922	100	AWT-ERS23	97
ATP-2179	241	ATS-4119	346	AWT-EBS2224	100	AWT-ERS24	97
ATP-2181	242	ATS-4121A	351	AWT-EBS2427	100	AWT-ERS25	97
ATP-2182	247	ATS-4124	208	AWT-EBS2730	100	AWT-ERS26	97
ATP-2184	235	ATS-4226	192	AWT-EBS3032	100	AWT-ERS27	97
ATP-2185	246	ATS-4231	192	AWT-EBS3236	100	AWT-ERS28	97
ATP-2187A	211	ATS-4232	257	AWT-EBS3641	100	AWT-ERS29	97

AWT-ERS30	97	AWT-FNM1922	103	AWT-IHP140	106	AWT-LDM1921	101
AWT-ERS32	97	AWT-FNM2427	103	AWT-IHP145	106	AWT-LDM2224	101
AWT-ERS33	97	AWT-FNM3032	103	AWT-IHP150	106	AWT-LSMK01	111
AWT-ERS34	97	AWT-FXF0606	105	AWT-IWP024	107	AWT-NUM0001	104
AWT-ERS35	97	AWT-FXF0808	105	AWT-IWP027	107	AWT-NUM0002	104
AWT-ERS36	97	AWT-FXF0810	105	AWT-IWP030	107	AWT-NUM0003	104
AWT-ERS38	97	AWT-FXF0909	105	AWT-IWP032	107	AWT-NUM0004	104
AWT-ERS41	97	AWT-FXF1010	105	AWT-IWP036	107	AWT-NUM0005	104
AWT-ERS42	97	AWT-FXF1111	105	AWT-IWP038	107	AWT-NUM0006	104
AWT-ERS43	97	AWT-FXF1212	105	AWT-IWP041	107	AWT-NUM0007	104
AWT-ERS44	97	AWT-FXF1313	105	AWT-IWP046	107	AWT-NUM0608	104
AWT-ERS45	97	AWT-FXF1414	105	AWT-IWP050	107	AWT-NUM0809	104
AWT-ERS46	97	AWT-FXF1515	105	AWT-IWP055	107	AWT-NUM0810	104
AWT-ERS48	97	AWT-FXF1919	105	AWT-IWP060	107	AWT-NUM0911	104
AWT-ERS50	97	AWT-FXF2727	105	AWT-IWP065	107	AWT-NUM1011	104
AWT-ERSK03	109	AWT-FXH1717- HT	105	AWT-IWP070	107	AWT-NUM1012	104
AWT-ERSK04	109	AWT-FXH1818- HT	105	AWT-IWP075	107	AWT-NUM1113	104
AWT-ERSK05	108	AWT-FXH1919- HT	105	AWT-IWP080	107	AWT-NUM1213	104
AWT-ERSK06	108	AWT-FXH2121- HT	105	AWT-IWP085	107	AWT-NUM1214	104
AWT-ESF06	98	AWT-FXH2222- HT	105	AWT-IWP090	107	AWT-NUM1417	104
AWT-ESF07	98	AWT-FXH2424- HT	105	AWT-IWP095	107	AWT-NUM1617	104
AWT-ESF08	98	AWT-FXH2727- HT	105	AWT-IWP100	107	AWT-NUM1719	104
AWT-ESF09	98	AWT-HK011	116	AWT-IWP105	107	AWT-NUM1819	104
AWT-ESF10	98	AWT-HK012	116	AWT-IWP110	107	AWT-NUM1922	104
AWT-ESF11	98	AWT-HK013	116	AWT-IWP115	107	AWT-NUM2123	104
AWT-ESF12	98	AWT-HK014	116	AWT-IWP120	107	AWT-NUM2224	104
AWT-ESF13	98	AWT-HK021	116	AWT-IWP125	107	AWT-NUM2427	104
AWT-ESF14	98	AWT-HK022	116	AWT-IWP130	107	AWT-NUM3032	104
AWT-ESF15	98	AWT-HK023	116	AWT-IWP135	107	AWT-PTSK1	110
AWT-ESF16	98	AWT-HK024	116	AWT-IWP140	107	AWT-SWS0607	105
AWT-ESF17	98	AWT-IHP024	106	AWT-IWP145	107	AWT-SWS0809	105
AWT-ESF18	98	AWT-IHP027	106	AWT-IWP150	107	AWT-SWS1011	105
AWT-ESF19	98	AWT-IHP030	106	AWT-JRD024F	107	AWT-SWS1213	105
AWT-ESF20	98	AWT-IHP032	106	AWT-JRD027F	107	AWT-SWS1415	105
AWT-ESF21	98	AWT-IHP036	106	AWT-JRD030F	107	AWT-SWS1617	105
AWT-ESF22	98	AWT-IHP038	106	AWT-JRD032F	107	AWT-SWS1819	105
AWT-ESF23	98	AWT-IHP041	106	AWT-JRD036F	107	AWT-SWS2022	105
AWT-ESF24	98	AWT-IHP046	106	AWT-JRD041F	107	AWT-SWS2427	105
AWT-ESF25	98	AWT-IHP050	106	AWT-JRD046F	107	AWT-TCMK01	111
AWT-ESF26	98	AWT-IHP055	106	AWT-JRD050F	107	AWT-TRM0001	99
AWT-ESF27	98	AWT-IHP060	106	AWT-JRD055F	107	AWT-TRM0002	99
AWT-ESF28	98	AWT-IHP065	106	AWT-JRD060F	107	AWT-TRM0003	99
AWT-ESF29	98	AWT-IHP070	106	AWT-JRD065F	107	AWT-TRM0004	99
AWT-ESF30	98	AWT-IHP075	106	AWT-JRD070F	107	AWT-TRM0005	99
AWT-ESF32	98	AWT-IHP080	106	AWT-JRD075F	107	AWT-TRM0006	99
AWT-ESFK01	108	AWT-IHP085	106	AWT-JRD080F	107	AWT-TRM0007	99
AWT-ESFK02	109	AWT-IHP090	106	AWT-JRD085F	107	AWT-TRM0008	99
AWT-ESFK05	108	AWT-IHP095	106	AWT-JRD090F	107	AWT-TRM0009	99
AWT-EVFK01	110	AWT-IHP100	106	AWT-JRD095F	107	AWT-TRM0010	99
AWT-FNM0608	103	AWT-IHP105	106	AWT-JRD100F	107	AWT-TRM0011	99
AWT-FNM0810	103	AWT-IHP110	106	AWT-JRH460F	107	AWT-TRM0012	99
AWT-FNM0911	103	AWT-IHP115	106	AWT-JRH610F	107	AWT-TRM0013	99
AWT-FNM1011	103	AWT-IHP120	106	AWT-JRH760F	107	AWT-TRM0014	99
AWT-FNM1012	103	AWT-IHP125	106	AWT-JRH860F	107	AWT-TRM0015	99
AWT-FNM1113	103	AWT-IHP130	106	AWT-LDM0810	101	AWT-TRM0016	99
AWT-FNM1213	103	AWT-IHP135	106	AWT-LDM1011	101	AWX-2601BTS	8
AWT-FNM1214	103			AWT-LDM1012	101	AWX-2601BTS-B	8
AWT-FNM1415	103			AWT-LDM1113	101	AWX-2601Bt- SEK01	13
AWT-FNM1417	103			AWT-LDM1214	101	AWX-2601BT- Sek01-Blue	12
AWT-FNM1618	103			AWT-LDM1315	101		
AWT-FNM1719	103			AWT-LDM1417	101		
AWT-FNM1921	103			AWT-LDM1618	101		
				AWT-LDM1719	101		

AWX-2601BT-Sek01-Grey	12	BHE102560	77	BTT102527	77	E411L	68
AWX-2601BT-Sek01-R	12	BHE102580	77	BTT102530	77	E412	68
AWX-2601BTS-Grey	8	BHE203030	79	BTT102540	77	E412L	68
AWX-2601BTS-R	8	BHE203040	79	BTT102545	77	E414	68
AWX-2602BSK01	10	BHE203050	79	BTX23010	79	E414L	68
AWX-2602BT-SEK01	11	BHE203060	79	BTX23025	79	E416	68
AWX-2602GSK01	10	BHE203080	79	BTX23027	79	E416L	68
AWX-2602GT-SEK01	11	BHE33004	79	BTX23030	79	E418	68
AWX-2602RSK01	10	BHE33005	79	BTX23040	79	E418L	68
AWX-2602RT-SEK01	11	BHE33006	79	BTX23045	79	E420	68
AWX-2603BTS	9	BHE33007	79	BTX33020	80	E420L	68
AWX-2603BTS-b	9	BHE33008	79	BTX33025	80	E422	68
AWX-2603BTS-BK02	16	BHE33010	79	BTX33030	80	E422L	68
AWX-2603BT-SEK03	17	BHE37100	79	BTX33040	80	E424	68
AWX-2603BTS-grey	9	BHE37540	79	BTX33045	80	E424L	68
AWX-2603BTSK02	14	BHE37550	79	BTX33050	80	F2004	63
AWX-2603BTSk02-blue	14	BHE37560	79	BTX33055	80	F20045	63
AWX-2603BTSk02-GREY	14	BHE37570	79	BTX33060	80	F2005	63
AWX-2603BTSk02-R	14	BHE37580	79	BTX37520	80	F20055	63
AWX-2603BTSK08	19	BNM65006	81	BTX37525	80	F2006	63
AWX-2603BTSK09	18	BNM65007	81	BTX37530	80	F2007	63
AWX-2603BTS-R	9	BNM65008	81	BTX37540	80	F2008	63
AWX-2603GTS-BK02	16	BNM65010	81	BTX37545	80	F2009	63
AWX-2603GT-SEK03	17	BPA102501	77	BTX37550	80	F2010	63
AWX-2603GTSK08	19	BPA102502	77	BTX37555	80	F2011	63
AWX-2603GTSK09	18	BPA102503	77	BTX37560	80	F2012	63
AWX-2603RTS-BK02	16	BPA105001	77	E204	68	F2013	63
AWX-2603RT-SEK03	17	BPA105002	77	E205	68	F2014	63
AWX-2603RTS K08	19	BPA105003	77	E206	68	F3006	63
AWX-2603RTS K09	18	BPH102501	77	E207	68	F3007	63
BAD10252	80	BPH102502	77	E208	68	F3008	63
BAD12100	80	BPH102503	77	E208L	68	F3009	63
BAD12150	80	BPH105001	77	E20SFOC	388	F3010	63
BAD2001	81	BPH105002	77	E20SHOC	388	F3011	63
BADA0302	80	BPH105003	77	E20SMOC	388	F3012	63
BFL23006	79	BPH203002	79	E20SPOC	388	F3013	63
BFL23008	79	BPH203003	79	E210	68	F3014	63
BFL23010	79	BPH203004	79	E210L	68	F3015	63
BHE102530	77	BPR110001	77	E25SHOC	388	F3016	63
BHE102540	77	BPR110002	77	E308	68	F3017	63
BHE102550	77	BPR110003	77	E308L	68	F3018	63
		BPR115002	77	E30SFOC	388	F3019	63
		BPZ102502	77	E30SHOC	388	F3020	63
		BQH105060	81	E30SMOC	388	F3021	63
		BQH321060	81	E30SPOC	388	F3022	63
		BQH332100	81	E310	68	F3023	63
		BSM33006	80	E310L	68	F3024	63
		BSM33008	80	E311	68	F4008	63
		BSM33010	80	E311L	68	F4008L	64
		BSM33012	80	E312	68	F4009	63
		BSM37506	80	E312L	68	F4009L	64
		BSM37508	80	E314	68	F4010	63
		BSM37510	80	E314L	68	F4010L	64
		BSM37512	80	E316	68	F4011	63
		BTT102506	77	E318	68	F4011L	64
		BTT102507	77	E320	68	F4012	63
		BTT102508	77	E40SFOC	388	F4012L	64
		BTT102509	77	E40SHOC	388	F4013	63
		BTT102510	77	E40SMOC	388	F4013L	64
		BTT102515	77	E410	68	F4014	63
		BTT102520	77	E410L	68	F4014L	64
		BTT102525	77	E411	68	F4015	63

F4015L	64	F6055	65	H2T30	72	HW200100SM	116
F4016	63	F6060	65	H2T40	72	HW200110SM	116
F4016L	64	F81046	65	H4H004	71	HW200120SM	116
F4017	63	F81048	65	H4H005	71	HW200130SM	116
F4017L	64	F81052	65	H4H006	71	HW200140SM	116
F4018	63	F81054	65	H4H007	71	HW200160SM	116
F4018L	64	F81056	65	H4H008	71	HW200170SM	116
F4019	63	F81058	65	H4H010	71	HW200180SM	116
F4019L	64	F81060	65	H4H012	71	HW200190SM	116
F4020	63	F81064	65	H4H013A	71	HW200220SM	116
F4021	63	F81068	65	H4H014	71	HW200240SM	116
F4021L	64	F81070	65	H4H017	71	HW200270SM	116
F4022	63	F81076	65	H4H017A	71	HW200300SM	116
F4022L	64	F81080	65	H4H019	71	HW200320SM	116
F4023	63	F81084	65	H4H019A	71	HW200360SM	116
F4024	63	F81088	65	H4H116	71	HW2M092H2S2	117
F4024L	64	F81090	65	H4H118	71	LF-0250DI	212
F4025	63	F81094	65	H4H120	71	LO-1000HJ	387
F4026	63	F81096	65	H4H124	71	LO-1000HL	387
F4027	63	F81100	65	H4RM05	72	LO-1000PC	387
F4027L	64	FF20	389	H4RM06	72	LO-1000PN	387
F4028	63	FF30	389	H4RM08	72	LO-5000HJ	387
F4029	63	FF40	389	H4RM09	72	LO-5000HL	387
F4030	63	FH1S061D2CV	118	H4RM10	72	LO-5000PC	387
F4030L	64	FH1S071D2CV	118	H4RM12	72	LO-5000PN	387
F4031	63	FH2020	389	H4RM14	72	MB3020	389
F4032	63	FH2025	389	H4RM14A	72	MB4020	389
F4032L	64	FH2030	389	H4RM16	72	MB4030	389
F4112	64	FH2040	389	H4T030A	72	MB6030	389
F4114	64	FH3020	389	H4T040A	72	MB6040	389
F4116	64	FH3025	389	H4T045A	72	MH2020	389
F4118	64	FH3030	389	H4T050A	72	MH2025	389
F4119	64	FH3040	389	H4T055A	72	MH2030	389
F4120	64	FH4020	389	H4T060A	72	MH2040	389
F4122	64	FH4025	389	H4T070A	72	MH3020	389
F4124	64	FH4030	389	H4T080A	72	MH3025	389
F4125	64	FH4040	389	H4T090A	72	MH3030	389
F4126	64	FM3020	389	H4T100A	72	MH3040	389
F4128	64	FM4030	389	H4TT027	72	MH4020	389
F4130	64	FM6040	389	H4TT030	72	MH4025	389
F4132	64	FX1S071D2CV	118	H4TT040	72	MH4030	389
F4134	64	H2H030	71	H4TT045	72	MH4040	389
F4136	64	H2H040	71	H4TT050	72	MP2020	389
F4138	64	H2H050	71	H4TT055	72	MP2030	389
F4140	64	H2H060	71	H4TT060	72	MP2040	389
F6019	65	H2H070	71	H4TT070	72	MP3030	389
F6021	65	H2H080	71	HH20	389	MP3040	389
F6022	65	H2PH0	71	HH25	389	MP4040	389
F6023	65	H2PH1	71	HH30	389	MP4060	389
F6024	65	H2PH2	71	HH40	389	N2004	59
F6026	65	H2PH3	71	HW1M019H2S2	117	N20045	59
F6027	65	H2PH4	71	HW200013SM	116	N20045L	60
F6028	65	H2SL030	71	HW200015SM	116	N2004L	60
F6029	65	H2SL040	71	HW200020SM	116	N2005	59
F6030	65	H2SL045	71	HW200025SM	116	N20055	59
F6032	65	H2SL055	71	HW200030SM	116	N20055L	60
F6033	65	H2SL065	71	HW200035SM	116	N2005L	60
F6034	65	H2SL080	71	HW200040SM	116	N2006	59
F6035	65	H2T08	72	HW200045SM	116	N2006L	60
F6036	65	H2T10	72	HW200050SM	116	N2007	59
F6038	65	H2T15	72	HW200060SM	116	N2007L	60
F6041	65	H2T20	72	HW200070SM	116	N2008	59
F6046	65	H2T25	72	HW200080SM	116	N2008L	60
F6050	65	H2T27	72	HW200090SM	116	N2009	59

N2009L	60	N4016	59	N80046	61	PAD-04003	369
N2010	59	N4016L	60	N80050	61	PAD-04004A	369
N2010L	60	N4017	59	N80054	61	PAD-04011	369
N2011	59	N4017L	60	N80055	61	PAD-13003	370
N2011L	60	N4018	59	N80058	61	PAD-13010	370
N2012	59	N4018L	60	N80060	61	PAE-10002	380
N2012L	60	N4019	59	N80063	61	PAE-10005	380
N2013	59	N4019L	60	N80065	61	PAE-10008	380
N2013L	60	N4020	59	N80067	61	PAE-20024	257
N2014	59	N4020L	60	N80070	61	PAE-20026	257
N2014L	60	N4021	59	N80071	61	PAG-10001S	371
N3006	59	N4021L	60	N80075	61	PAG-10005	371
N3006L	60	N4022	59	N80077	61	PAG-10009	371
N3007	59	N4022L	60	N80080	61	PAG-10010A	371
N3007L	60	N4023	59	NM3K01	61	PAG-10039K	372
N3008	59	N4023L	60	P2008	67	PAG-30013	374
N3008L	60	N4024	59	P2008L	67	PAH-20002HK	378
N3009	59	N4024L	60	P2009	67	PAH-20029H	379
N3009L	60	N4025	59	P2009L	67	PAH-20033RK	378
N3010	59	N4025L	60	P2010	67	PAP-C202	384
N3010L	60	N4026	59	P2010L	67	PAP-C202A	384
N3011	59	N4026L	60	P2011	67	PAP-C202B	384
N3011L	60	N4027	59	P2011L	67	PAP-C202C	384
N3012	59	N4027L	60	P2012	67	PAP-C204	384
N3012L	60	N4028	59	P2012L	67	PAP-C204A	384
N3013	59	N4028L	60	P2013	67	PAP-C204B	384
N3013L	60	N4029	59	P2013L	67	PAP-C204C	384
N3014	59	N4029L	60	P2014	67	PAP-C205	384
N3014L	60	N4030	59	P2014L	67	PAP-C205A	384
N3015	59	N4030L	60	P3008L	67	PAP-C205B	384
N3015L	60	N4031	59	P3009L	67	PAP-C205C	384
N3016	59	N4032	59	P3010L	67	PAP-C206	384
N3016L	60	N4032L	60	P3011L	67	PAP-C206A	384
N3017	59	N40PHL	388	P3012L	67	PAP-C206B	384
N3017L	60	N40PML	388	P3013L	67	PAP-C206C	384
N3018	59	N40SHL	388	P3014L	67	PAP-C207B	386
N3018L	60	N40SML	388	P3015L	67	PAP-C614	385
N3019	59	N6019	61	P3016L	67	PAP-C614B	385
N3019L	60	N6021	61	P3017L	67	PAP-C614C	385
N3020	59	N6022	61	P3018L	67	PAP-C615	385
N3020L	60	N6023	61	P3019L	67	PAP-C615B	385
N3021	59	N6024	61	P3021L	67	PAP-C615C	385
N3021L	60	N6026	61	P3022L	67	PAP-C616	385
N3022	59	N6027	61	P4008	67	PAP-C616B	385
N3022L	60	N6028	61	P4009	67	PAP-C616C	385
N3023	59	N6029	61	P4010	67	PAP-D004	381
N3024	59	N6030	61	P4011	67	PAP-D029	380
N3024L	60	N6032	61	P4012	67	PAP-D031	382
N4008	59	N6033	61	P4013	67	PAP-D031-25	382
N4008L	60	N6034	61	P4014	67	PAP-D031-35	382
N4009	59	N6035	61	P4015	67	PAP-D036-9	380
N4009L	60	N6036	61	P4016	67	PAP-D043-10P	381
N4010	59	N6038	61	P4017	67	PAP-D057-4	382
N4010L	60	N6041	61	P4018	67	PAP-D058-4p	381
N4011	59	N6046	61	P4019	67	PAP-D067	381
N4011L	60	N6050	61	P4021	67	PAR-02011L	366
N4012	59	N6055	61	P4022	67	PAR-02013	366
N4012L	60	N6060	61	P4024	67	PAR-03017NK	367
N4013	59	N60PHL	388	PAB-20001	376	PAR-03022	366
N4013L	60	N60SHL	388	PAB-30001R	377	PAR-04015	367
N4014	59	N80035	61	PAB-30002	377	PAR-04017	367
N4014L	60	N80036	61	PAD-03003	368	PAR-04020	368
N4015	59	N80038	61	PAD-03003A	369	PAR-04022	368
N4015L	60	N80041	61	PAD-03015	368	PAS-10067-3Bn-pro	376

PAS-10067-6Apro	375	PT-K009	373	R4036	62	TBS-22005-HD12	66
PAS-10067-6BPRO	375	PT-K010	373	S3FL102530	78	TBS-22006	66
PAS-10075-3n	376	PT-K011	373	S3FL102540	78	TBS-22101	61
PAS-20006	375	PT-K012	373	S3FL102560	78	TBS-22103	61
PAT-A0003	372	PT-K013	373	S3FL105030	78	TBS-22105	61
PAT-C0001A	374	PT-K014	373	S3FL105040	78	TBS-23001	66
PAT-K0007K	373	R2004	62	S3FL105055	78	TBS-23002	66
PAT-P0001	373	R20045	62	S3FL105060	78	TBS-23003	66
PAT-S0005	372	R2005	62	S3HE102515	78	TBS-23004	66
PAV-00005K	374	R20055	62	S3HE102520	78	TBS-23005	66
PAW-02002	355	R2006	62	S3HE102525	78	TBS-23006	66
PAW-03033	356	R2007	62	S3HE102530	78	TBS-23101	61
PAW-03034	355	R2008	62	S3HE102540	78	TBS-23103	61
PAW-04004 (KI-857)	359	R2009	62	S3HE102550	78	TBS-23105	61
PAW-04006R	358	R2010	62	S3HE102560	78	TCP-10026	248
PAW-04006RK2	360	R2011	62	S3HE105015	78	TCP-10054	160
PAW-04045H	359	R2012	62	S3HE105020	78	TCP-10054	250
PAW-04048	358	R2013	62	S3HE105025	78	TCP-10351	159
PAW-04051	358	R2014	62	S3HE105030	78	TCP-10351	250
PAW-04054	357	R3006	62	S3HE105040	78	TCP-10352	248
PAW-040543	356	R3007	62	S3HE105050	78	TCP-10353	159
PAW-04055C	357	R3008	62	S3HE105060	78	TCP-10353	250
PAW-04055C3	355	R3009	62	S3PH102501	78	TMS-61004	149
PAW-04057	357	R3010	62	S3PH102502	78	TMS-61004	345
PAW-040573	356	R3011	62	S3PH102503	78	TMS-61005	149
PAW-06002	361	R3012	62	S3PH105001	78	TMS-61005	345
PAW-06025M	362	R3013	62	S3PH105002	78	TMS-61006	149
PAW-06026	362	R3014	62	S3PH105003	78	TMS-61006	345
PAW-06027	361	R3015	62	S3TT102510	78	TMS-61006-10"	149
PAW-06034	361	R3016	62	S3TT102515	78	TMS-61006-10"	345
PAW-100	385	R3017	62	S3TT102520	78	TSF-70066	150
PAW-10016SI	365	R3018	62	S3TT102525	78	TSF-70066	345
PAW-10042	365	R3019	62	S3TT102527	78	TSK-25003	47
PAW-10045S	363	R3020	62	S3TT102530	78	TST-50034	146
PAW-10047L	364	R3021	62	S3TT102540	78	TWT-10005-1/2"	88
PAW-10048	363	R3022	62	S3TT105010	78	TWT-10005-1/4"	88
PAW-10048S	364	R3023	62	S3TT105020	78	TWT-10005-3/8"	88
PAW-10049	364	R3024	62	S3TT105025	78	TWT-10068A	87
PAW-10051S	362	R4008	62	S3TT105027	78	TWT-10068B	87
PAW-10055S	363	R4009	62	S3TT105030	78	TWT-10108A	70
PAW-10056LI	365	R4010	62	S3TT105040	78	TWT-10108B	70
PAW-34C	69	R4011	62	SCT1S008	118	VDA-PE010	151
PAW-38L	365	R4012	62	SCT1S010	118	VDA-PE012	151
PAW-SPTLK-1	70	R4013	62	SD-0843S	344	VDA-PE013	151
PAW-TL4-4	397	R4014	62	SD-0843S	370	VDA-PE017	151
PAW-TL4KA	398	R4015	62	SD-0850R	344	VDB-SK103	153
PB-0006	385	R4016	62	SD-0850R	370	VDB-WT02	151
PB-0007	386	R4017	62	TAP-50003	252	TWT-10108B	70
PH-1005	379	R4018	62	TAP-50004	252	VDA-PE010	151
PH-1008	386	R4019	62	TAP-50042	142	VDA-PE012	151
PH-1008H	379	R4020	62	TBD-00002A	80	VDA-PE013	151
PRO-J2039	397	R4021	62	TBD-00008A	80	VDA-PE017	151
PRO-J3052	397	R4022	62	TBD-00204A	119	VDB-SK103	153
PRO-J4064	397	R4023	62	TBS-11005	69	VDB-WT02	151
PT-K003	373	R4024	62	TBS-12185	73	VDA-PE013	151
PT-K004	373	R4025	62	TBS-12185a	73	VDA-PE017	151
PT-K005	373	R4026	62	TBS-12225	83	VDB-SK103	153
PT-K006	373	R4027	62	TBS-22001	66	VDB-WT02	151
PT-K007	373	R4028	62	TBS-22001-HD	66		
PT-K008	373	R4029	62	TBS-22002	66		
		R4030	62	TBS-22003	66		
		R4032	62	TBS-22003-HD	66		
		R4034	62	TBS-22004	66		
		R4035	62	TBS-22005	66		



Новый стандарт
профессионалов

ГАРАНТИЙНЫЕ ОБЯЗАТЕЛЬСТВА

Заводская гарантия на инструмент сохраняется только при соблюдении потребителем правил эксплуатации инструмента:

1. Слесарно-монтажный инструмент

1.1 На слесарно-монтажный инструмент профессионального качества LICOTA распространяется «ПОЖИЗНЕННАЯ ГАРАНТИЯ». Это означает, что инструмент подлежит замене или бесплатному ремонту в случае выхода из строя по причине заводского брака или использования при производстве инструмента некачественных материалов.

1.2 Естественный износ (снижение работоспособности в результате как естественного физического старения, так и влияния внешних неблагоприятных факторов) не относится к гарантийному случаю.

1.3 Биты, вставки и переходники с большего на меньший размер относятся к расходным материалам, потому на этот вид инструмента пожизненная гарантия не распространяется.

1.4 Обязательно подлежат замене в случае заводского брака торцевые головки, удлинители (за исключением гибких удлинителей), воротки, гаечные ключи.

1.5 На трещотки распространяется гарантия на естественный износ в течение 6 месяцев.

1.6 Гарантийные обязательства прекращаются, если наращивается рычаг инструмента с помощью трубы и других приспособлений.

1.7 Гарантия не распространяется, если стандартные головки, насадки и аксессуары (маркируются Cr-V) используются с ударным приводом.

1.8 На шарнирно-губцевый инструмент, отвертки, ударно-режущий инструмент распространяется ограниченная гарантия: гарантия не распространяется на рабочие части этих инструментов в связи с большой вероятностью превышения допустимой нагрузки при работе.

1.9 Гарантийные обязательства прекращаются в случае использования стандартных отверток как монтировки или зубила.

1.10 Гарантийные обязательства прекращаются в случае использования динамометрических ключей для отворачивания крепежа.

1.11 Гарантийные обязательства прекращаются, если было установлено, что по ручному инструменту наносили удары.

1.12 Падение инструмента, имеющего сложное техническое устройство, вызовет прекращение гарантийных обязательств.

1.13 Хранение инструмента в агрессивной среде и другие действия такого рода вызовут прекращение гарантийных обязательств.

1.14 Гарантийный срок заканчивается в тот момент, когда Вы попытаетесь самостоятельно починить или внести в конструкцию инструмента какое-либо изменение.

1.15 Гарантийный случай распознается экспертизой по характеру повреждений в течение 5 рабочих дней.

2. Пневматический инструмент

2.1 На пневматический инструмент распространяется гарантия 6 месяцев.

2.2 Используйте подготовленный воздух. Это означает необходимость применять осушители и фильтры. Воздух, поступающий в пневмоинструмент, должен быть чистый и сухой.

Несоблюдение этого пункта правил вызовет прекращение гарантийных обязательств.

2.3 Гарантия сохраняется только при условии использования соответствующих шлангов, разъемов и фитингов.

2.4 Неспособность пневмоинструмента



Производитель профессионального инструмента с 1983г.

развить максимальное усилие по причине использования неправильных соединителей не является причиной его замены.

2.5 Для сохранения гарантийных обязательств необходимо осуществлять регулярное смазывание, включающее в себя централизованную подачу смазки и подачу смазки непосредственно в пневмоинструмент ежедневно вручную с помощью масленки либо линейного лубризатора. Для смазывания допускается использовать специализированное масло, предназначенное для пневмоинструмента.

2.6 Использовать с ударными пневматическими гайковертами только головки, насадки и аксессуары ударного типа (маркируются Cr-Mo).

2.7 Необходимо бережно обращаться с инструментом, осуществлять его правильное хранение. Не допускать падения, повреждения, нахождения инструмента в сырости и агрессивной среде. Несоблюдение этих правил вызовет прекращение гарантийных обязательств.

2.8 Гарантийный срок заканчивается в тот момент, когда Вы попытаетесь самостоятельно починить или внести в конструкцию инструмента какое-либо изменение.

2.9 Гарантийный случай распознается экспертизой по характеру повреждений в течение 5 рабочих дней.

3. Гидравлическое и гаражное оборудование

3.1 На все гидравлическое и гаражное оборудование распространяется гарантия полгода со дня продажи. Для осуществления гарантийных обязательств изделие следует предоставить в представительство компании в чистом виде в сопровождении документов, подтверждающих дату продажи (кассовый чек или товарный чек).

3.2 Гарантия распространяется на поломки, вызванные заводским браком, дефектом материала или конструкции. В таких случаях компания берет на себя обязательства по ремонту или замене изделия.

3.3 Для сохранения гарантийных обязательств при эксплуатации следует соблюдать правила, установленные производителем. Это означает: избегать грубого обращения, использовать по назначению, осуществлять бережное хранение и уход, самостоятельно не ремонтировать и не вносить изменений в конструкцию оборудования.

3.4 Нельзя использовать гидравлический механизм для удерживания груза в течение длительного времени.

3.5 Течь масла по причине естественного износа рабочих частей не является гарантийным случаем.

ПОСЛЕГАРАНТИЙНЫЙ РЕМОНТ И ОБСЛУЖИВАНИЕ

В случае выхода из строя инструмента LICOTA после гарантийного срока или по вине покупателя, возможен ремонт в центрах технического обслуживания LICOTA или получение необходимых запасных частей, необходимых для самостоятельного ремонта.

Также осуществляется платная чистка и смазка пневматического инструмента на протяжении всего срока эксплуатации, что значительно увеличивает срок полезного использования. Доступность и стоимость этой услуги уточняйте у своих дилеров.

LICOTA®

НОВЫЙ
СТАНДАРТ
ПРОФЕССИОНАЛОВ

Ваш дилер Licota®:

Производитель профессионального инструмента с 1983 г.
licota.ru